

1. Obsah balení

- | | |
|-----------------------------|----------------------|
| 1. Prestigio car DVR | 2. Montážní přísavka |
| 3. Nabíječ 5VDC | 4. Kabel USB |
| 5. Průvodce rychlým startem | 6. Kabel AV |

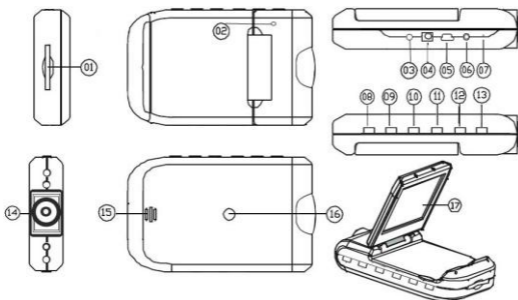

2. Popis výrobku



- | | |
|--|-----------------------------|
| 1 Slot pro kartu SD/MMC | 10 UP (nahoru) |
| 2 Mikrofon | 11 REC/Snap (záznam) |
| 3 Indikátor LED (za provozu svítí zeleně, během nabíjení červeně) | 12 Menu |
| 4 Zdíčka 5VDC | 13 Spínač ON/OFF |
| 5 Port Mini USB | 14 Objektiv kamery |
| 6 Výstup AV | 15 Reproduktor |
| 7 Reset | 16 Montážní otvor |
| 8 Tlačítko Mode | 17 LCD 2,5 palce |
| 9 Down (dolů) | |

Začínáme

3. Zapnutí/vypnutí přístroje

- Přístroj umístěte do vozidla a přístroj zapněte spínačem napájení . Vypnutí přístroje provedete stejným způsobem .
- Přístroj je možné připojit k nabíječi do vozidla. Při nastartování se automaticky spustí nahrávání. Po vypnutí motoru dojde k automatickému uložení záznamu a vypnutí přístroje.

4. Nabíjení

- Přístroj připojte k portu USB nebo k nabíječi do auta. Indikátor LED se při nabíjení rozsvítí červeně, při plném nabití zhasne a v průběhu záznamu svítí zeleně.
- Celý proces nabíjení až do plného nabití trvá běžně cca 3 hodiny. Pokud zařízení během nabíjení AC adaptérem pracuje (např. je prováděn záznam), může se doba nabíjení prodloužit.

Poznámka:

Před prvním použitím přístroje připojte tento přístroj k PC nebo notebooku pomocí dodaného kabelu USB a plně nabijte jeho baterii Li-ion. Baterie je plně nabitá za 3-4 hodiny.

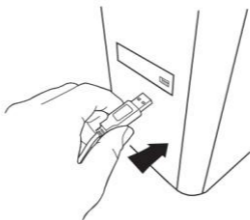

Poznámka:

Přístroj je možné nabít také nabíječem do auta. Při nastartovaném motoru připojte tento nabíječ do zásuvky pro zapalovač v autě.

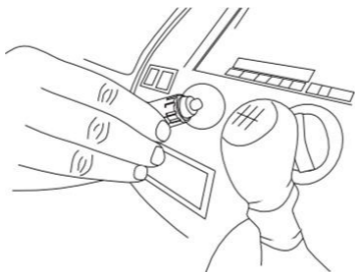

5. Vložení karty SD

- Před spuštěním záznamu videa vložte do slotu přístroje paměťovou kartu SD nebo SDHC.



6. Záznam videa

- Po zapnutí je automaticky spuštěno nahrávání. Indikátor LED se rozblíká. Vytvořené soubory jsou automaticky ukládány na kartu SD/MMC. Pro zastavení nahrávání stiskněte tlačítko



nebo, pokud je přístroj připojen k nabíječi, vypněte motor auta. Indikátor nahrávání přestane blikat.

Domovská obrazovka

7. Hlavní menu

V průběhu záznamu videa jsou na domovské obrazovce vidět následující symboly:



- 1 Nastavený režim
- 2 Rozlišení obrazu
- 3 Indikátor LED (zap/vyp)
- 4 REC – Tento symbol se zobrazuje v průběhu nahrávání
- 5 Doba nahrávání souboru (v průběhu nahrávání). Pokud neprobíhá nahrávání, je zobrazen počet videosouborů, který je možno uložit na kartu SD.
- 6 Symbol je zobrazen, pokud je vložena karta SD.
- 7 Stav nabití baterie
- 8 Aktuální datum a čas

Nastavení

8. Nastavení režimu video



- Zapněte přístroj a stiskněte tlačítko **MENU** pro vstup do režimu nastavení. Pomocí tlačítek **UP** / **DOWN** zvolte požadovanou položku a pomocí tlačítka **REC/SNAP** vstupte do sub-menu. Pomocí tlačítek **UP** / **DOWN** vyberte nastavení a tuto volbu potvrďte tlačítkem **REC/SNAP**. Tím dojde k uložení nastavení.

Dostupné jsou následující položky:

- **Rozlišení obrazu:** HD 1280x720 nebo VGA 640x480
- **Časová značka:** Tyto značky je možné zapnout nebo vypnout.
- **Detekce pohybu:** Povolením této položky přístroj po zjištění pohybu automaticky spouští nahrávání.
Poznámka: Délka zaznamenaného souboru odpovídá nastavenému času záznamu. Příklad: Pokud je doba záznamu nastavena na 2 minuty, bude záznam videa trvat 2 minuty. Pokud není během této doby zjištěn žádný pohyb, dojde k zastavení nahrávání. V případě, že je stále detekován pohyb a je překročena doba 2 minut, bude založen nový dvouminutový soubor a záznam se bude ukládat dále.
- **Záznam zvuku:** Tuto položku vyberte pro aktivaci záznamu zvuku.
- **Trvání záznamu:** Zvolte požadovanou délku souboru pro záznam (2 minuty/5 minut/15 minut).
- **Režim LED:** Aktivace nebo deaktivace režimu auto.

9. Další nastavení

Pro vstup do režimu nastavení stiskněte tlačítko **MODE**. Pro pohyb
Prestigio Roadrunner HD1

v nabídce použijte tlačítka  / . Dostupné jsou tyto možnosti nastavení:



- **Formát:** Volbou OK dojde k formátování karty SD.
- **Jazyk:** Slouží pro volbu požadovaného jazyka ze seznamu.
- **Defaultní nastavení:** Volbou OK dojde k obnovení továrního nastavení.
- **Frekvence:** Zvolte jednu z frekvencí - 50Hz/60Hz.
- **Datum:** Nastavení data



10. Nastavení DSC

Pro vstup do nastavení kamery stiskněte 1x tlačítko . Pro

sejmutí snímku stiskněte tlačítko . Pro vstup do nabídky

stiskněte tlačítko . Pro pohyb v nabídce použijte tlačítka

 /  a pro vstup do sub-menu stiskněte tlačítko

. Pro volbu položky stiskněte tlačítko  /  a

pro potvrzení volby použijte tlačítko . Tím dojde k uložení nastavení.

Dostupné jsou následující položky:

- **Rozlišení obrazu:** 5M 2560 x 1920, 3M 2048 x 1536, 2M1600 x 1200, 1M 1280 x 1024.
- **Časová značka:** Tyto značky je možné zapnout nebo vypnout.
- **Režim LED:** Aktivace nebo deaktivace režimu auto.

11. Nastavení přehrávání

Pro vstup do nastavení přehrávání stiskněte 2x tlačítko **MODE** a potom stiskněte tlačítko **UP** / **DOWN** pro volbu souboru nahraného na kartě SD/MMC. Pro jeho přehrání stiskněte tlačítko **REC/SNAP**. Pro vstup do nabídky stiskněte tlačítko **MENU**.

Dostupné jsou následující položky:

- **Delete:** Tato volba slouží pro smazání jednoho souboru.
- **Miniatury:** Zobrazení miniatur.
- **Hlasitost:** Nastavení hlasitosti

12. Připojení USB

Pro přenesení zaznamenaných souborů na PC/notebook připojte zařízení pomocí dodaného kabelu USB. V menu „Počítač“ zvolte velkokapacitní paměťové zařízení. Všechny nahrané soubory jsou uloženy v adresáři DCIM pod názvem PICT**** ve formátu AVI. Nyní je možné tyto soubory stáhnout.

13. Přehrávání na TV přijímači

Pro přehrání nahraných souborů na TV-přijímači připojte zařízení pomocí dodaného kabelu AV k televizoru. Přístroj vstoupí automaticky do režimu přehrávání. Volby pro **nastavení a přehrávání** jsou zde stejné jako v **odstavci 11** tohoto průvodce.

Poznámky:

- Před započítím nahrávání vložte do přístroje kartu SD/MMC.
- Pokud na kartě SD/MMC již není volné paměťové místo, přístroj začne postupně přemazávat staré soubory novými. Toto přemazávání se děje od nejstarších souborů. Před započítím procesu přemazávání starých souborů nastane v záznamu 3 sekundová pauza.

Bezpečnostní výstrahy

Před použitím přístroje Prestigio Roadrunner HD1 si prostudujte všechna níže uvedená bezpečnostní upozornění. Při obsluze se řiďte všemi pokyny uvedenými v tomto průvodci.

- Nepokoušejte se přístroj rozebírat nebo nějak pozměňovat jakoukoli jeho část. Provádějte pouze úkony popsané v tomto průvodci.
- Přístroj nesmí přijít do styku s vodou nebo jinými kapalinami, protože NENÍ konstruován jako voděodolný.
- V případě vniknutí tekutiny do vnitřní části přístroje jej okamžitě odpojte od počítače. Nedodržením tohoto ustanovení by mohlo dojít k úrazu elektrickým proudem nebo k požáru. Potom kontaktujte svého prodejce nebo nejbližší centrum zákaznické podpory a poraďte se o dalším postupu.
- Z důvodu zabránění možného úrazu elektrickým proudem nepřipojujte ani neodpojujte přístroj mokřými rukama.
- Přístroj neumísťujte v blízkosti zdrojů tepla, ani nevystavujte ohni nebo žáru.
- Nikdy přístroj neumísťujte v blízkosti zdrojů silného elektromagnetického pole. Působením silných elektromagnetických polí může dojít k poruchám funkce přístroje, porušení nebo ztrátě dat.

Technická specifikace

Rozlišení záznamu	1280*720/ 640*480 pixelů
Formát záznamu	Avi
Doba záznamu	2/5/15 minut
Napájecí zdroj	Interní – nabíjecí baterie
Interface	Výstup AV, USB, karta SD/MMC (podpora pro max. 32GB, doporučeny karty high-speed SD/MMC)
Mikrofon	Interní
Provozní teplota	- 35° až 70°C

Změny, vylepšení a inovace

Naše produkty jsou permanentně vylepšovány a inovovány. Mohou tedy nastat drobné odlišnosti ve vzhledu nebo funkcionalitě. Firma Prestigio si z tohoto důvodu vyhrazuje právo na provedení změn na výrobku bez následného upozornění v tomto Průvodci.