

Kazalo

1 SPOZNAJTE SVOJO NAPRAVO

- 1.1 VARNOSTNA NAVODILA**
- 1.2 ZAŠČITA AVTORSKIH PRAVIC**
- 1.3 VSEBINA PAKETA**

2 VIDEZ GLAVNE ENOTE

- 2.1 POGLED OD SPREDAJ**
- 2.2 POGLED Z DESNE STRANI**
- 2.3 POGLED Z LEVE STRANI**
- 2.4 POGLED S SPODNJE STRANI**

3 OBRAČANJE ZASLONA LCD

4 DALJINSKI UPRAVLJALNIK

- 4.1 FUNKCIJE TIPK**
- 4.2 VSTAVLJANJE BATERIJE**

5 POVEZOVANJE SISTEMA

- 5.1 POVEZOVANJE S TELEVIZIJSKIM APARATOM**
- 5.2 POVEZOVANJE Z OJAČEVALCEM**
- 5.3 POVEZOVANJE Z ZUNANJIM IZVOROM SIGNALA AV**
- 5.4 POVEZOVANJE S SLUŠALKAMI**
- 5.5 POVEZOVANJE Z NAPAVALNIKOM AC**
- 5.6 POVEZOVANJE Z AVTOMOBILSKIM NAPAVALNIKOM DC**
- 5.7 POVEZOVANJE Z NAPRAVO USB ALI S KARTICO SD**

6 DELOVANJE BATERIJE

- 6.1 POLNJENJE BATERIJE**
- 6.2 VSTAVLJANJE BATERIJE**
- 6.3 ODSTRANJEVANJE BATERIJE**

7 ZDRUŽLJIVOST PROGRAMSKE OPREME

7.1 ZDRUŽLJIVI MEDIJI

7.2 VZDRŽEVANJE MEDIJEV

8 SPLOŠNE FUNKCIJE

8.1 PRED PREDVAJANJEM

8.2 NASTAVLJANJE RAZMERJA ZASLONA

8.3 PREKLAPLJANJE MED RAZLIČNIMI MEDIJI

9 FUNKCIJE PREDVAJANJA DVD-MEDIJEV

10 FUNKCIJE PREDVAJANJA CD-MEDIJEV

11 FUNKCIJE PREDVAJANJA DATOTEK JPEG

12 FUNKCIJE PREDVAJANJA DATOTEK MP3

13 NASTAVITVE SISTEMA

14 UPORABA NOSILNE TORBE

15 ODPRAVLJANJE TEŽAV

16 PRILOGA

16.1 TEHNIČNE PODROBNOSTI

16.2 TEHNIČNA PODPORA IN GARANCIJA

16.3 IZJAVA O ODGOVORNOSTI

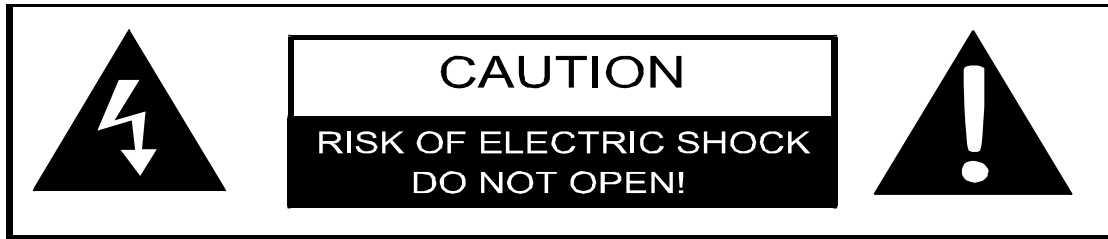

Puščica v obliki strele sredi trikotnika uporabnika opozarja, da je v notranjosti ogrodja naprave prisotna nevarna neizolirana napetost, ki je dovolj velika, da je lahko nevarna.



Klicaj sredi trikotnika opozarja uporabnika na pomembna navodila za delovanje in vzdrževanje (servisiranje) naprave, ki jih najdete v priloženi literaturi.



OPOZORILO!

Ko je naprava odprta, oddaja lasersko sevanje. V laserski žarek NE SMETE neposredno strmeli.



PAZLJIVO!

- **Naprava je opremljena z nizkonapetostnim laserjem. Da ne poškodujete laserja, NE odpirajte naprave in je ne poskušajte popravljati. Za vsa popravila se obrnite na pooblaščen servis.**
- **NE odstranite pokrova, da ne boste povzročili električnega udara. V notranjosti ni nobenih delov, ki bi jih lahko popravil uporabnik. Za vsa popravila se obrnite na usposobljeno osebje pooblaščenega servisa. Pred kakršnimi koli popravilnimi deli ali če naprave dalj časa ne uporabljate, jo izključite iz električne vtičnice.**
- **Proizvajalec ni odgovoren za škodo, ki nastane pri zamenjavi delov ali spreminjanju naprave, ki jih ni izvedel proizvajalec ali pooblaščen servis.**

1 Spoznajte svojo napravo

Zahvaljujemo se vam za nakup mobilnega digitalnega medijskega centra **Prestigio PPDP 370**. Izbrali ste odličen izdelek in upamo, da vas bo s svojimi zanimivimi funkcijami razveseljeval. Pred uporabo pozorno preberite navodila za uporabo in jih upoštevajte, da boste lahko izkoristili vse funkcije izdelka.

1.1 Varnostna navodila

Preden začnete uporabljati izdelek **Prestigio PPDP 370**, se prepričajte, da so upoštevana vsa varnostna navodila. Da boste pravilno uporabljali napravo, upoštevajte vse postopke, ki so opisani v teh navodilih.



Opozorilo: s tem simbolom so označena dejanja, kjer lahko uporabniki naprave z nepravilnim ravnanjem ali neupoštevanjem navodil poškodujejo sebe ali napravo.

- Ne poskušajte razstavljati ali spreminjati katerega koli dela naprave, ki ni opisan v teh navodilih.
- Naprava ne sme priti v stik z vodo ali drugimi tekočinami. Naprava NI odporna na nobeno tekočino.
- Če tekočina pride v notranjost naprave, jo takoj izključite z računalnika. Naprave ne smete več uporabljati, ker lahko pride do požara ali električnega udara. Obvestite prodajalca ali najbližji servisni center.
- Da ne boste povzročili električnega udara, naprave ne priključujte ali izključujte z mokrimi rokami.
- Naprave ne postavljajte v bližino izvora toplote in je ne izpostavljajte ognju ali vročini.
- Naprave nikoli ne postavljajte v bližino drugih naprav, ki oddajajo močno elektromagnetno polje. Izpostavljanje močnim magnetnim poljem lahko povzroči neprimerno delovanje ter poškodbo ali izgubo podatkov.

1.2 Zaščita avtorskih pravic

Izdelek vsebuje tehnologijo za zaščito avtorskih pravic, ki je zaščitena s patenti države ZDA in z drugimi pravicami intelektualne lastnine. Uporabo tehnologije za zaščito avtorskih pravic mora dovoliti podjetje Macrovision in je namenjena za zasebno uporabo in drugo omejeno predvajanje, razen če

podjetje Macrovision določi drugače. Obratno inženirstvo ali razstavljanje je prepovedano.

DVD-predvajalniki in mediji so kodirani z regionalnimi kodami. Če se regionalna koda DVD-medija ne ujema z regionalno kodo predvajalnika, ga predvajalnik ne bo mogel predvajati. **Izdelek Prestigio PPDP 370** ima regionalno kodo 2 in je namenjen le za uporabo standardnih evropskih DVD-medijev.

1.3 Vsebina paketa

Slika	Opis	Količina
	Prestigio PPDP 370	1
	Navodila za uporabo	1
	Garancija	
	Zgoščenka z dokumentacijo	1
	Daljinski upravljalnik (baterije so priložene)	1
	Avtomobilski napajalnik DC	1
	Napajalni kabel in napajalnik AC	1
	Kabel avdio-video	1
	Baterija za ponovno polnjenje	1
	Torba za avtomobilski sedež/nosilna torba	1

2 Videz glavne enote

2.1 Pogled od spredaj

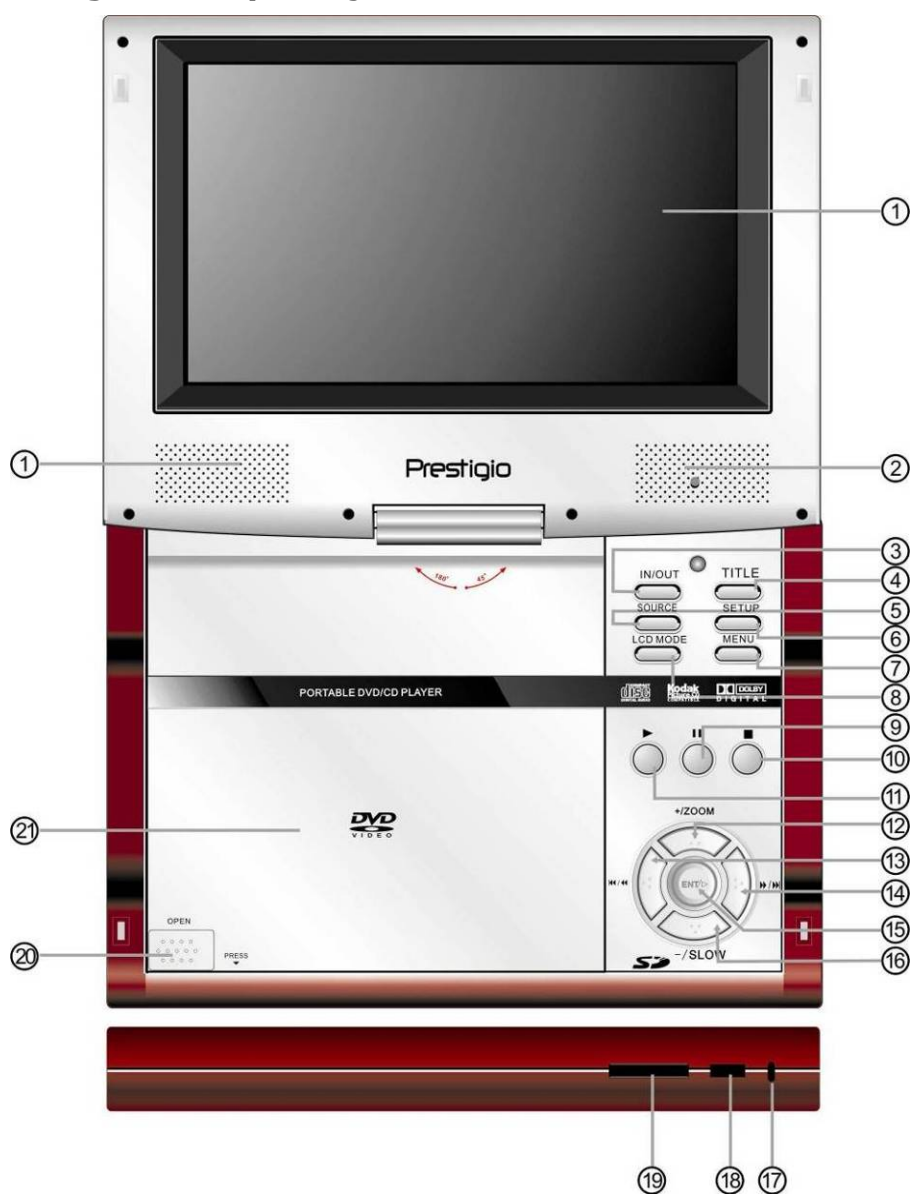

Št.	Ime	Funkcija
1	Zaslon LCD	
2	Zvočnik	
3	Tipka IN/OUT	Preklapljanje med načini AV/IN in AV/OUT.
4	Tipka TITLE	Vstop in izhod iz naslovnega menija, če je na voljo.
5	Tipka SOURCE	Preklapljanje med načini Disk (Medij), USB, kartica SD/MS/MMC, če so na voljo.
6	Tipka SETUP	Vstop ali izhod iz menija z nastavitvami sistema.

7	Tipka MENU	Vstop ali izhod iz menija.
8	Tipka LCD MODE	Skupaj s tipkama -/+ nastavite svetlobo, barvo in kontrast. Pritisnite in zadržite tipko, da spremenite razmerje zaslona.
9	Tipka II	Začasno ustavite predvajanje.
10	Tipka ■	Ustavite predvajanje.
11	Tipka ▶ (Predvajaj)	Začetek predvajanja.
12	Tipka ▲/+/ZOOM	▲ : pomikanje navzgor. + : nastavljanje svetlobe, kontrasta in barve zaslona. Funkcija ZOOM : služi za preklapljanje med funkcijami približevanja in oddaljevanja.
13	Tipka ◀/◀◀/◀◀◀	◀ : pomikanje levo. ◀◀ : med predvajanjem pritisnite in zadržite za previjanje nazaj. ◀◀◀ : prikaz prejšnjega seznama, datoteke ali poglavja.
14	Tipka ▶/▶▶/▶▶▶	▶ : pomikanje desno. ▶▶ : med predvajanjem pritisnite in zadržite za previjanje naprej. ▶▶▶ : prikaz naslednjega seznama, datoteke ali poglavja.
15	Tipka ▼/-/SLOW	▼ : pomikanje navzdol. - : nastavljanje svetlobe, kontrasta in barve zaslona. Funkcija SLOW : služi za počasno predvajanje vsebine.
16	Tipka ENT/▶	ENT : potrditev izbire. ▶ : začetek predvajanja.
17	Indikator polnjenja	Med polnjenjem je obarvan rdeče. Ko je baterija napolnjena, se obarva zeleno.
18	Senzor za daljinsko upravljanje	
19	Reža za kartico SD/MMC/MS	Reže za spominske kartice SD, MMC in MS.
20	Tipka OPEN	Odpiranje pokrova pogona za medije.
21	Pokrov pogona za medije	Ko medij vstavite v pogon, nežno zaprite pokrov.

2.2 Pogled z desne strani

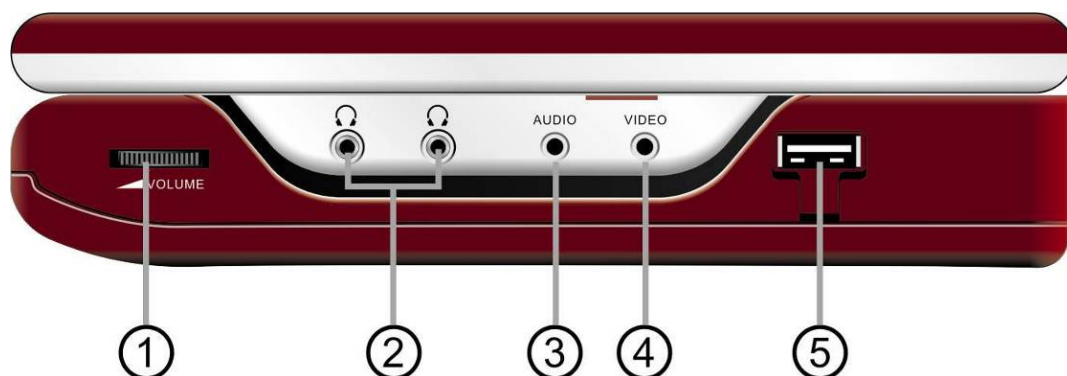

Št.	Ime tipke	Funkcija
1	Gumb VOLUME	Gumb zavrtite desno ali levo, da nastavite glasnost slušalk ali zvočnika.
2	Priključek za slušalke	Služi za priključitev slušalk. Ko so priključene slušalke, se zvočniki samodejno izključijo.
3	AVDIOIZHOD	Priključek za zunanje avdionaprave.
4	VIDEOIZHOD	Priključek za zunanje videonaprave.
5	Reža za naprave USB	Za priključitev naprav USB.

2.3 Pogled z leve strani



Št.	Ime tipke	Funkcija
1	Priključek 9,5 V/12 V DC	Za priključitev priloženega napajalnika.
2	Stikalo za vklop (Power ON/OFF)	Premaknite stikalo, če želite vključiti ali izključiti napravo (ON/OFF).



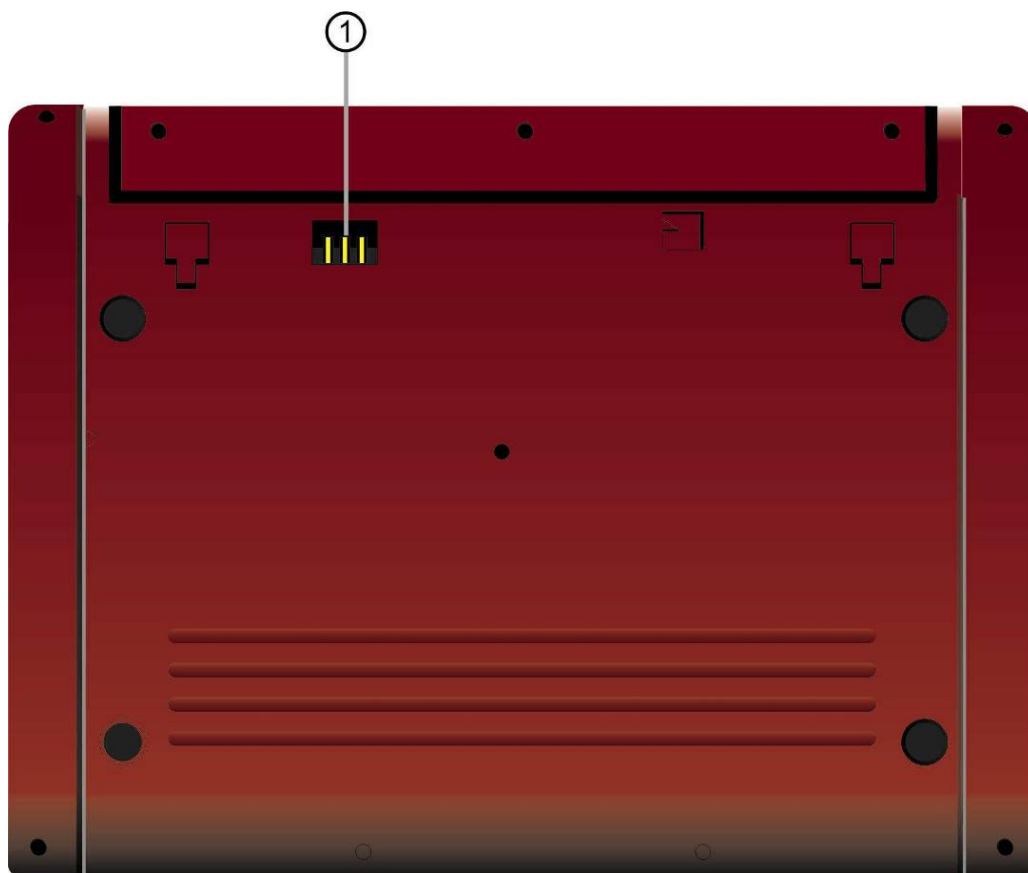

2.4 Pogled s spodnje strani



Št.	Ime tipke	Funkcija
1	Vmesnik za polnjenje baterije	Služi za priključitev baterije, ki jo lahko polnite.

3 Obračanje zaslona LCD

Vrteči zaslon LCD je ena izmed zelo pomembnih značilnosti predvajalnika **Prestigio PPDP 370**. V nadaljevanju najdete navodila za pravilno ravnanje z vrtečim zaslonom LCD.

Položaj	Slika	Navodila
A		<p>1. Odprite zaslon LCD v položaj A, kot prikazuje slika na levi. Zaslon mora biti pravokoten na delovno ploščo.</p>
B		<p>2. Zaslon LCD obrnite okrog njegove osi v smeri urinega kazalca in nastavite želen kot gledanja.</p>
C		<p>3. Slika na levi prikazuje največji kot vrtenja. Zaslon zavrtite v nasprotni smeri urinega kazalca in ga vrnite na začetni položaj.</p>
D		<p>4. Če želite predvajalnik položiti v nosilno torbo za naslonjalo avtomobilskega sedeža, zaslon obrnite za 180 stopinj v smeri urinega kazalca in ga položite na spodnjo ploščo. Zaslon LCD mora biti popolnoma poravnan s spodnjo ploščo, da se bo predvajalnik prilegel torbi.</p>

4 Daljinski upravljalnik

4.1 Funkcije tipk

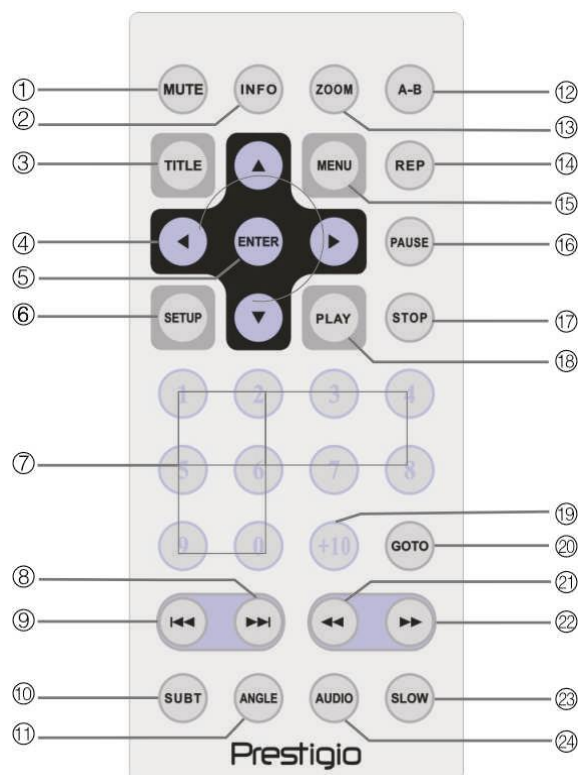

Št.	Ime tipke	Funkcija
1	Tipka MUTE	Vklop in izklop zvočnika.
2	Tipka INFO	Prikaz podrobnih informacij. Pritisnite še enkrat za izhod.
3	Tipka TITLE	Vstop ali izhod iz naslovnega menija, če je na voljo.
4	Smerne tipke ▲ ▼ ► ◀	Pomikanje med različnimi možnostmi.
5	Tipka ENTER	Začetek predvajanja ali potrditev izbire.
6	Tipka SETUP	Vstop v nastavitve sistema.
7	Številke od 0 do 9	Tipke za izbiro števil.
8	Tipka naprej ►►	Prikaz naslednjega seznama, datoteke ali poglavja.
9	Tipka nazaj ◀◀	Prikaz prejšnjega seznama, datoteke ali poglavja.
10	Tipka SUBT	Izbira jezika podnapisov (potrebujete podnapise v različnih jezikih). Pritisnite še enkrat za izhod.

11	Tipka ANGLE	Izbiranje kota kamere (potrebujete funkcijo nastavljanja kota kamere).
12	Tipka A-B	Predvajanje določenega izbranega segmenta se bo ponavljalo.
13	Tipka ZOOM	Preklapljanje med funkcijami približevanja in oddaljevanja.
14	Tipka REP	Nastavitev različnih načinov ponavljanja in mešanega predvajanja.
15	Tipka MENU	Med predvajanjem lahko odprete ali zaprete glavni meni.
16	Tipka PAUSE	Začasno ustavite predvajanje. S pritiskom na tipko PLAY ponovno začnete predvajanje.
17	Tipka STOP	Ustavite predvajanje. Pritisnite tipko PLAY , če želite predvajanje nadaljevati, kjer ste ga prekinili. Če dvakrat pritisnete tipko STOP , predvajanje popolnoma ustavite.
18	Tipka PLAY	Začetek predvajanja.
19	Tipka GOTO	Pritisnite, če želite preskočiti na zelen naslov, poglavje ali čas.
20	Tipka +10	Izbiranje številke večjih od 9.
21	Tipka za previjanje nazaj ◀	Med predvajanjem pritisnite za previjanje nazaj.
22	Tipka za previjanje naprej ▶	Med predvajanjem pritisnite za previjanje naprej.
23	Tipka SLOW	Upočasnjeno predvajanje.
24	Tipka AUDIO	Med predvajanjem DVD-medija lahko izbirate med različnimi jeziki (potrebujete podnapise v različnih jezikih). Med predvajanjem CD-medija pritisnite za izbiro druge avdiodatoteke.

4.2 Vstavljanje baterije

Za daljinsko upravljanje predvajalnika **Prestigio PDP 370** usmerite daljinski upravljalnik proti senzorju na predvajalniku na razdalji 5 metrov in 30 stopinj od središčne linije senzorja.



Baterija za daljinski upravljalnik je priložena. Upoštevajte spodnje korake in zamenjajte baterijo.

1. Pritisnite in zadržite stranski del ležišča za baterijo in ga nato potegnite iz daljinskega upravljalnika, kot prikazuje slika.

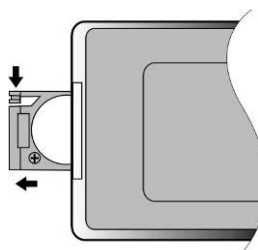

2. V ležišče vstavite baterijo tipa CR2025 3 V, tako da bo oznaka (+) obrnjena proti hrbtnemu delu upravljalnika.

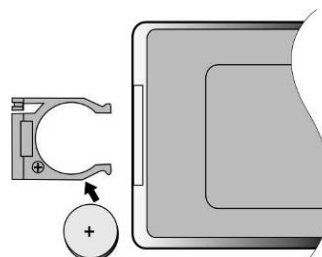

3. Ležišče z baterijo vstavite nazaj v daljinski upravljalnik. Preverite, ali je ležišče pravilno vstavljeno.

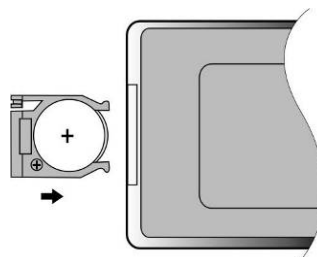

PAZLJIVO!

- Daljinskega upravljalnika **NE** izpostavljajte neposredni sončni svetlobi.
- Baterije **NE** razstavljajte, ponovno polnite ali segrevajte.
- Izpraznjeno baterijo takoj zamenjajte, da bo daljinski upravljalnik pravilno deloval.

5 Povezovanje sistema



OPOZORILO!

- Televizijski aparat, DVD-predvajalnik in podobne naprave najprej izključite in jih šele nato priključite na enoto.
- Prepričajte se, da se pri povezovanju barvne oznake na enoti in napravah ujemajo.

5.1 Povezovanje s televizijskim aparatom

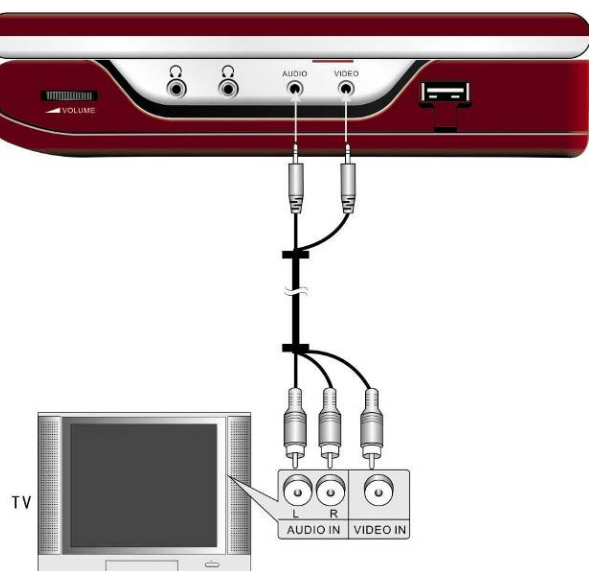

Slika na levi prikazuje povezavo med predvajalnikom **Prestigio PPDP 370** in televizijskim aparatom s pomočjo kabla avdio-video.

5.2 Povezovanje z ojačevalcem

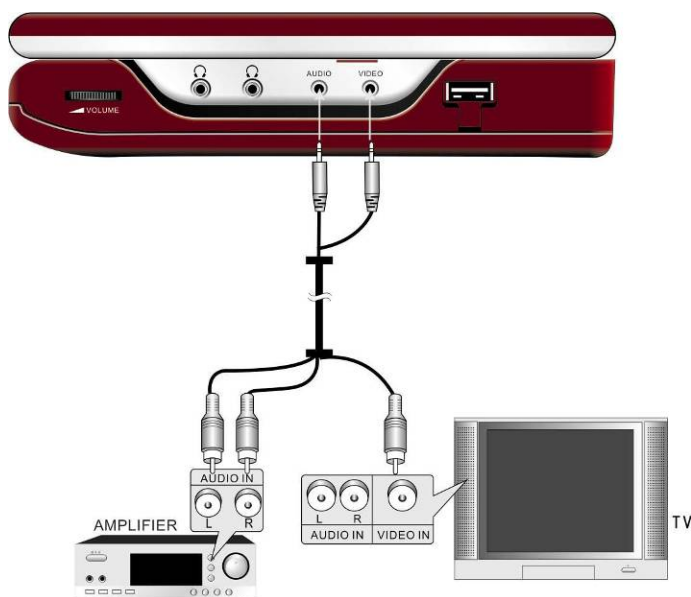

Slika na levi prikazuje povezavo med predvajalnikom **Prestigio PPDP 370** in ojačevalcem s pomočjo kabla avdio-video.

5.3 Povezovanje z zunanjim izvorom signala AV

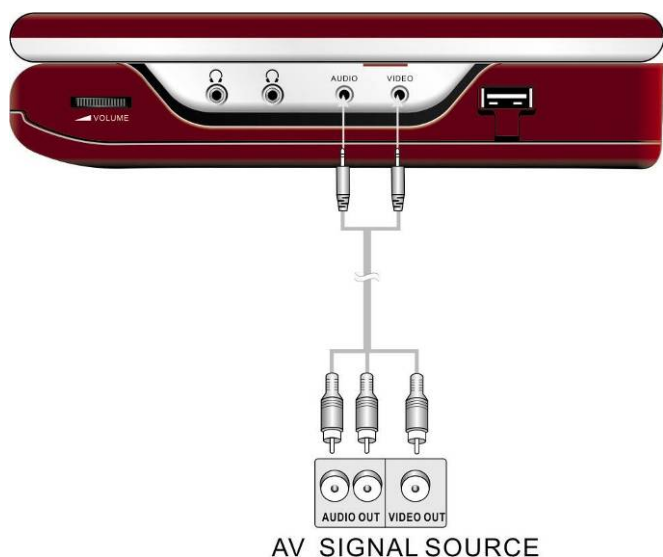

Slika na levi prikazuje povezavo med predvajalnikom **Prestigio PPDP 370** in drugimi napravami za sprejemanje zunanjega signala AV. Pritisnite gumb AV IN/OUT in preklopite med izvorom notranjega in zunanjega signala AV.

OPOMBA: če je vključen sprejem zunanjega avdiosignala, se lahko med predvajanjem iz notranjega AV-medija pojavi šum. Odklopite avdiokabel in odstranite šum.

5.4 Povezovanje s slušalkami



Slika na levi prikazuje povezavo med predvajalnikom **Prestigio PPDP 370** in slušalkami.



OPOZORILO!

Pri previsoki glasnosti zvoka si lahko poškodujete sluh. Preden priključite slušalke, utišajte zvok in ga šele nato nastavite na ustrezno stopnjo glasnosti.

5.5 Povezovanje z napajalnikom AC

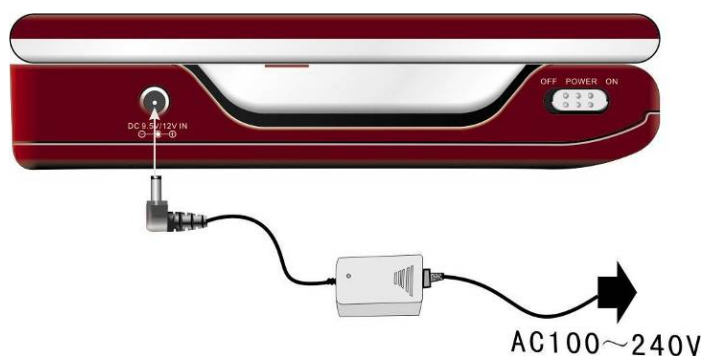

Slika na levi prikazuje povezavo med predvajalnikom **Prestigio PPDP 370** in napajalnikom AC.

OPOMBA: pred priključitvijo napajalnika AC napravo izključite, da ne boste povzročili kratkega stika.

5.6 Povezovanje z avtomobilskim napajalnikom DC

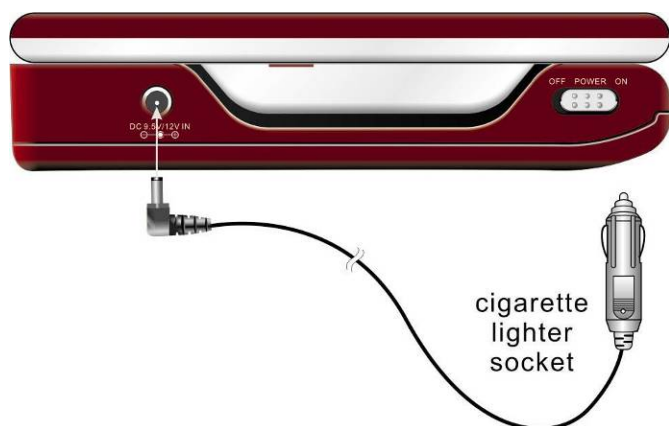

Slika na levi prikazuje povezavo med predvajalnikom **Prestigio PPDP 370** in avtomobilskim napajalnikom DC pri napajanju predvajalnika v avtomobilu.

OPOMBA: pred priključitvijo avtomobilskega napajalnika napravo izključite, da ne povzročite kratkega stika.



OPOZORILO!

- Preden zaženete motor avtomobila, napravo **Prestigio PPDP 370** izključite iz avtomobilskega napajalnika.
- Med vožnjo nikoli **NE** upravljajte naprave in ne glejte vsebine, ki jo naprava predvaja.
- Za boljše kakovost predvajanja izberite pravilen kot za gledanje.

5.7 Povezovanje z napravo USB ali s kartico SD



Slika na levi prikazuje povezavo med predvajalnikom **Prestigio PPDP 370** in napravo USB.



Slika na levi prikazuje povezavo med predvajalnikom **Prestigio PPDP 370** in kartico SD.

6 Delovanje baterije

Naprava Prestigio PPDP 370 je opremljena z litij-polimersko baterijo za polnjenje, ki jo priključimo na dno naprave. Popolnoma napolnjena baterija omogoča od 2,5 do 3 ure predvajanja, kar je odvisno od predvajane vsebine. Popolnoma prazna baterija se polni približno 3,5 ure. V nadaljevanju najdete navodila za polnjenje baterije in vstavljanje ali odstranjevanje baterije z naprave.



Pazljivo!

- **Pred prvo uporabo baterijo do konca napolnite.**
- **Baterijo uporabljajte in polnite le pri temperaturah med 0 °C in 37 °C.**
- **Upoštevajte vsa varnostna navodila in opozorila, ki so navedena na začetku teh navodil, da boste pravilno uporabljali napravo in baterijo.**

6.1 Polnjenje baterije



Slika na levi prikazuje povezavo med predvajalnikom **Prestigio PPDP 370** in baterijo za polnjenje.

OPOMBA: pred priključitvijo napajalnika AC napravo izključite, da ne boste povzročili kratkega stika.

6.2 Vstavljanje baterije

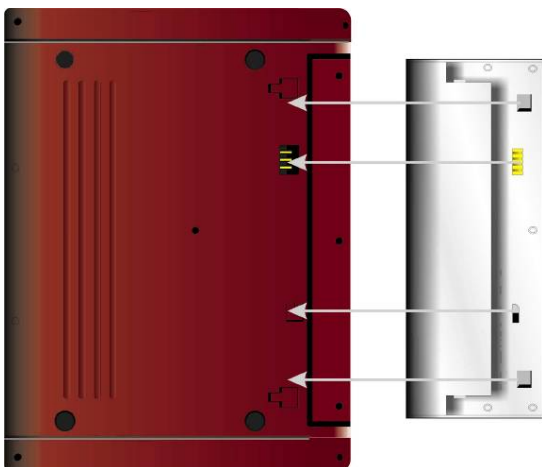

1. Plastična zatiča na bateriji poravnajte z odprtini na napravi.

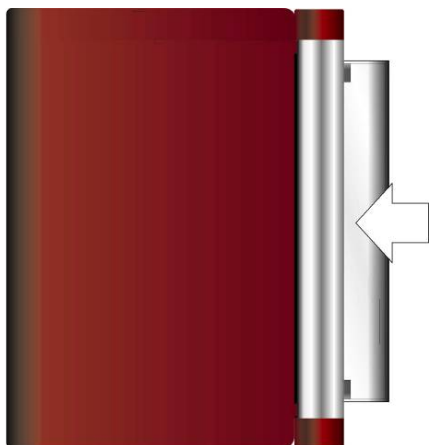

2. Baterijo potisnite v smeri puščice (slika levo).
3. Baterijo potiskajte na napravo, dokler se ne zaskoči.

6.3 Odstranjevanje baterije

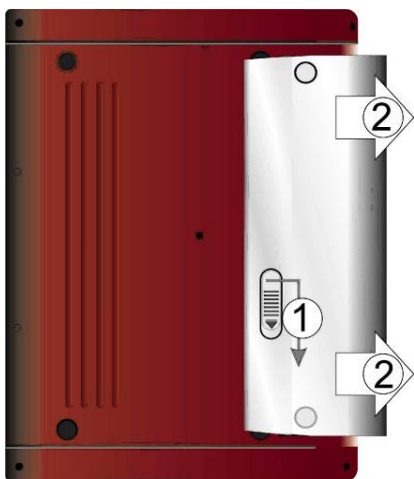



1. Pritisnite in zadržite baterijo na mestu 1, kot prikazuje slika.
2. Nežno potisnite baterijo v smeri 2, kot prikazuje slika.



3. Pazljivo odstranite baterijo z naprave.

7 Združljivost programske opreme

7.1 Združljivi mediji

Medij	Logotip medija	Velikost medija	Čas predvajanja/ Predvajanje strani
DVD		12 cm	133 min (SS-SL)
			242 min (SS-DL)
			266 min (DS-SL)
			484 min (DS-DL)
		8 cm	41 min (SS-SL)
			75 min (SS-DL)
			82 min (DS-SL)
			150 min (DS-DL)
CD		12 cm	74 min
		8 cm	20 min
JPEG	brez	12 cm	/
MP3	/	12 cm	600 min

7.2 Vzdrževanje medijev

- **Pravilno ravnanje z mediji**

Ne dotikajte se površine medijev, ker se lahko poškoduje.



- **Čiščenje medijev**

Prstni odtisi ali madeži na mediju lahko poslabšajo kakovost slike ali zvoka. S čisto mehko krpo obrišite površino medija. Trdovratnejše madeže ali prstne odtise lahko odstranite tudi s krpo, ki jo namočite v razredčeno nevtrarno čistilo.



Medija ne čistite s krožnimi gibi (sosrednje praske na površini diska lahko povzročijo motnje). Nežno obrišite medij z gibi od središča proti zunanjemu robu, kot prikazuje slika na desni.

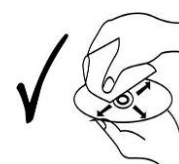

8 Splošne funkcije

Pred uporabo naprave **Prestigio PPDP 370** pazljivo preberite spodnja navodila.



OPOZORILO!

NE predvajajte medijev slabe kvalitete, ker lahko poškodujete lečo.

8.1 Pred predvajanjem

1. S priloženim napajalnikom napravo **Prestigio PPDP 370** priključite na napajanje ali stensko vtičnico.
2. Stikalo za vklop (Power) potisnite na položaj ON in vključite napravo.
3. Pritisnite tipko OPEN in odprite pokrov pogona. Medij s potiskano stranjo navzgor položite na podstavek. Zaprite pokrov pogona.

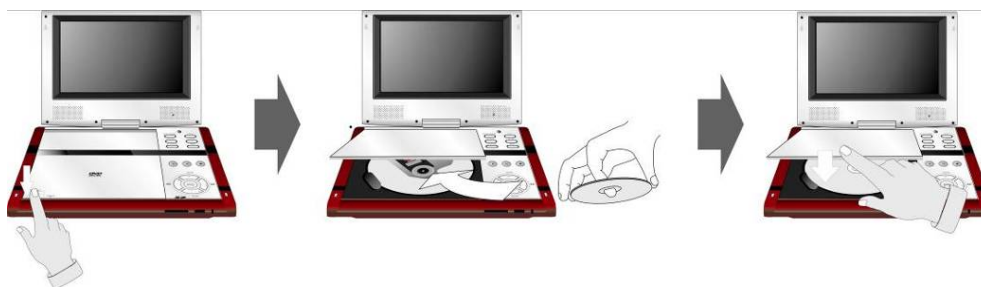

4. Naprava bo začela samodejno predvajati medij.
5. Nastavite glasnost, tako da z gumbom za uravnavanje glasnosti na desni strani enote pred predvajanjem nastavite ustrezno stopnjo.
6. Stikalo za vklop (Power) potisnite na položaj OFF in izključite napravo.

8.2 Nastavljanje razmerja zaslona

Tipka **LCD MODE**

S tipko **LCD MODE** nastavite svetlobo in stopnjo kontrasta zaslona. Vrednosti nastavite s tipkama **+** in **-** na sprednji plošči. Pritisnite in zadržite tipko **LCD MODE** in tako spremenite razmerje zaslona med 16:9 in 4:3. Spodnje slike prikazujejo enostavne primere.

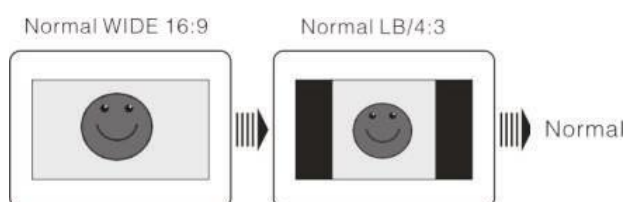

8.3 Preklapljanje med različnimi mediji



S tipko **SOURCE** lahko preklapljate med različnimi mediji (zgoščenka, kartica SD/MS/MMC in pogon USB). Privzeti medij za predvajanje je zgoščenka.

OPOMBA!

Način USB je namenjen le za predvajanje datotek, ki so shranjene na pogonih USB. Naprava ne more predvajati vsebine drugih naprav s priključkom USB.

9 Funkcije predvajanja DVD-medijev

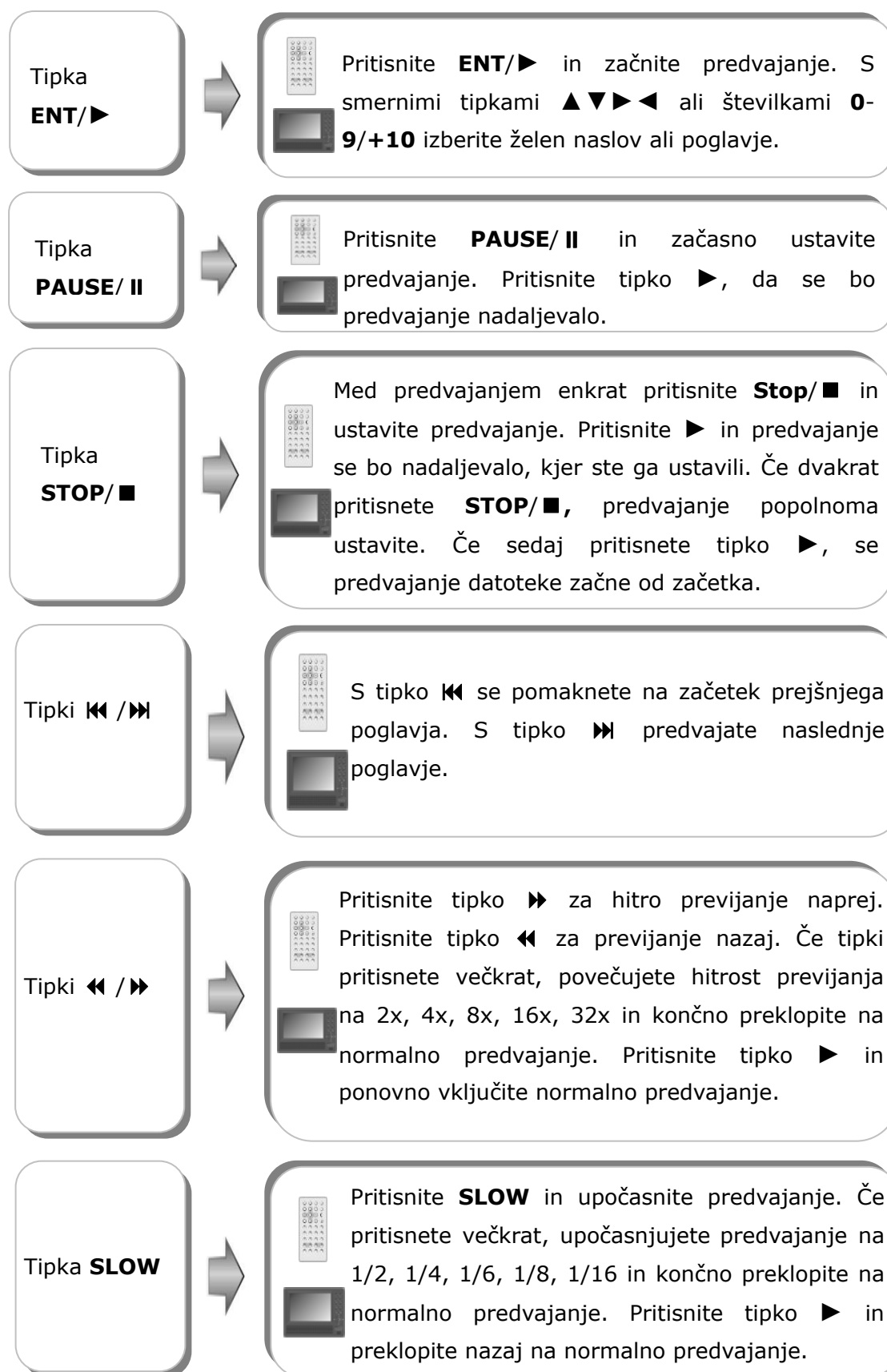

Tipka **ZOOM**



Med predvajanjem preklapljate med približevanjem (2x, 3x, 4x) in oddaljevanjem (1/2, 1/3, 1/4) ter normalnim predvajanjem.

Tipka **A-B**



Pritisnite **A-B** in nastavite začetno točko **A**. Pritisnite tipko drugič in določite končno točko **B**. Predvajanje odseka med A in B se bo ponavljalo. Tipko pritisnite še enkrat in ustavite funkcijo ponavljanja med A-B.



Tipka **MENU**



Med predvajanjem pritisnite **MENU**, da se vrnete v glavni meni. S smernimi tipkami **▲▼▶◀** izberite naslov ali poglavje, ki ga želite predvajati, in z **ENT/▶** potrdite izbiro ali s številkami **0-9/+10** izberite naslov ali poglavje.



Tipka **TITLE**



Med predvajanjem pritisnite **TITLE**, da se vrnite v naslovni meni. S smernimi tipkami **▲▼▶◀** izberite naslov ali poglavje, ki ga želite predvajati, in z **ENT/▶** potrdite izbiro ali s številkami **0-9/+10** izberite naslov ali poglavje.



Tipka **REP**



Pritisnite **REP** za izbiro ponavljanja, npr. ponavljanje poglavja, naslova, ponavljanje vseh datotek ali prekinitev ponavljanja.

Tipka **INFO**



Pritisnite **INFO** in prikažite podrobne informacije o datoteki. Pritisnite še enkrat za izhod.

Tipka **GOTO**



Pritisnite **GOTO** in izberite naslov, poglavje ali čas začetka predvajanja. S smernimi tipkami **▲▼** označite naslov, poglavje ali čas. S številkami **0-9/+10** vnesite številke zelenega naslova, poglavja ali časa. Pritisnite **ENT/▶** za potrditev. Še enkrat pritisnite tipko, da prekinete predvajanje.

Tipka **AUDIO**



DVD-mediji lahko vsebujejo do 8 zvočnih kanalov. Med predvajanjem pritisnite **AUDIO** in izberite zvočni kanal. Ob vsakem pritisku na tipko bo enota prikazala naslednji zvočni kanal, ki je na voljo na DVD-mediju.

OPOMBA: funkcija je na voljo le pri DVD-medijih, ki imajo več zvočnih kanalov.

Tipka **SUBT**



Pritisnite **SUBT** in izberite enega izmed jezikov podnapisov ali izključite prikazovanje podnapisov med predvajanjem. Na DVD-medij lahko shranite do 32 različnih podnapisov.

OPOMBA: funkcija je na voljo le pri DVD-medijih, ki podpirajo več podnapisov.

Tipka **ANGLE**



Pritisnite **ANGLE** za vklop funkcije predvajanja iz različnih kotov, ki omogoča ogled določenega prizora iz različnih kotov (le pri datotekah, ki so posnete s to funkcijo). Oglejte si naslednji primer.



Pritisnite tipko **ANGLE** in izberite zelen kot. Če je za določen prizor na voljo več kotov za ogled, si jih lahko ogledate s pritiskanjem na to tipko.

OPOMBA: funkcija je na voljo le pri medijih, ki imajo vsebino posneto iz različnih kotov.

10 Funkcije predvajanja CD-medijev

Ko medij vstavite v enoto, se bo samodejno zagnal. Prikazal se bo zaslon za predvajanje in datoteke na mediju se bodo samodejno predvajale po vrstnem redu na mediju. S tipkama **◀/▶** izberite želeno datoteko ali s številkami **0-9/+10** vnesite številko želene pesmi in z **ENT/▶** potrdite predvajanje.

Tipka
PAUSE/ II



Pritisnite **PAUSE/ II** in začasno ustavite predvajanje. Pritisnite tipko **▶**, da se bo predvajanje nadaljevalo.

Tipka
STOP/■



Med predvajanjem enkrat pritisnite **STOP/■** in ustavite predvajanje. Pritisnite **▶** in predvajanje se bo nadaljevalo, kjer ste ga ustavili. Če dvakrat pritisnete **STOP/■**, predvajanje popolnoma ustavite. Če sedaj pritisnete tipko **▶**, se predvajanje datoteke začne od začetka.

Tipki **◀ / ▶**



Pritisnite tipko **▶▶** za hitro previjanje naprej. Pritisnite tipko **◀◀** za previjanje nazaj. Če tipki pritisnete večkrat, povečujete hitrost previjanja na 2x, 4x, 8x, 16x, 32x in končno preklopite na normalno predvajanje. Pritisnite tipko **▶** in ponovno vključite normalno predvajanje.

Tipki **◀◀ / ▶▶**



S tipko **◀◀** se pomaknete na začetek prejšnjega poglavja. S tipko **▶▶** predvajate naslednje poglavje.

Tipka **GOTO**



Pritisnite **GOTO** in izberite želeno datoteko, poglavje ali čas, kjer želite začeti predvajanje. S smernimi tipkami **▲▼** označite naslov, poglavje ali čas. S števkami **0-9/+10** vnesite ustrezen naslov, poglavje ali čas in potrdite s tipko **ENT/▶**. Še enkrat pritisnite tipko, da prekinete predvajanje.

Tipka **REP**



Pritisnite **REP** za izbiro ponavljanja, npr. ponavljanje datoteke, ponavljanje vseh datotek ali prekinitvev ponavljanja.

Tipka **INFO**



Pritisnite **INFO** in prikažite podrobne informacije o datoteki. Pritisnite še enkrat za izhod.



Tipka **AUDIO**



Večkrat pritisnite **AUDIO** in izberite med naslednjimi načini predvajanja zvoka:
Mono Left → Mono Right → Mix Mono → Stereo.

11 Funkcije predvajanja datotek JPEG

● Pred predvajanjem datotek JPEG

1. Ko v pogon vstavite medij z datotekami JPEG, se bo samodejno zagnal.
2. Prikazana vsebina bo razdeljena na korenko mapo in več podmap. Za vstop pritisnite tipko **ENT/▶**. S smernima tipkama **▲▼** izberite želeno mapo in izbiro potrdite s tipko **ENT/▶**.
3. Ko odprete izbrano podmapo, se prikažejo slike formata JPEG. S smernima tipkama **▲▼** izberite sliko in jo s tipko **ENT/▶** prikažite.
4. S smernima tipkama **▲▼** označite  ali pritisnite tipko **◀**, da se vrnete v zadnjo mapo/seznam. 

OPOMBA: na mediju so lahko tudi datoteke drugih formatov (ne le JPEG).

Tipka
PAUSE/ II



Pritisnite **PAUSE/ II** in začasno ustavite predvajanje. Pritisnite tipko **▶**, da se bo predvajanje nadaljevalo.

Tipka
STOP/ ■



Med predvajanjem s tipko **STOP/ ■** odprete predogled slike. S smernimi tipkami **▲▼▶◀** označite sliko in pritisnite tipko **▶** za prikaz.

Tipki **◀▶**



Pritisnite tipko **◀** za ogled prejšnje slike.
Pritisnite tipko **▶** za prikaz naslednje slike.

Tipka **ZOOM**



Pritisnite **ZOOM** in s tipkama **◀▶** preklapljate med možnostmi približevanja (125 % → 150 % → 200 %) in oddaljevanja (75 % → 50 %).

Tipka **MENU** →

Med predvajanjem pritisnite **MENU**, da se vrnete v mapo. S smernimi tipkami ▲▼▶◀ izberite sliko za predvajanje in s tipko **ENT/▶** potrdite izbiro ali s številkami **0-9/+10** izberite določeno sliko.

Tipka **REP** →

S tipko **REP** izberite način ponavljanja: **Shuffle** (mešano), **Random** (naključno), **Single Repeat** (samostojno), **Repeat One** (ponovi eno), **Repeat All** (vse), **Cancel Repeat** (prekini).

Tipka **GOTO** →

S tipko **GOTO** vstopite v meni za izbiranje. S številkami **0-9/+10** vnesite številko slike. V mapi pritisnite tipko **GOTO** in s številkami **0-9/+10** vnesite številko mape, ki si jo želite ogledati.

Vrtenje slike

Med pregledovanjem slike s smernimi tipkami ▲▼▶◀ zavrtite trenutno izbrano sliko.



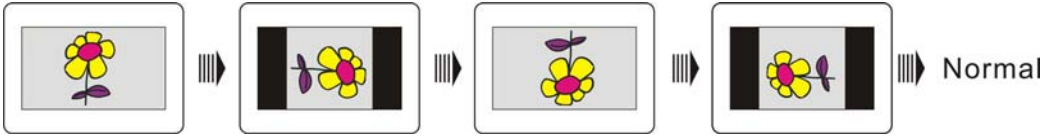

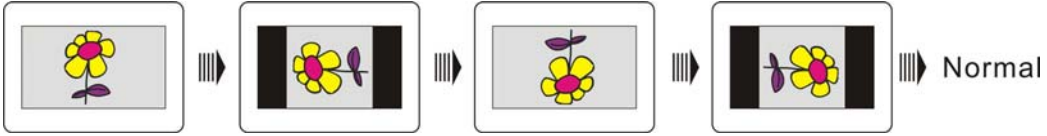

Pritisnite tipko ▶ in zavrtite izbrano sliko za 90 stopinj v smeri urinega kazalca, kot prikazuje slika.



Pritisnite tipko ◀ in zavrtite izbrano sliko za 270 stopinj v smeri urinega kazalca, kot prikazuje slika.



12 Funkcije predvajanja datotek MP3

Tipka PAUSE/ II	➔	 Pritisnite PAUSE/ II in začasno ustavite predvajanje. Pritisnite tipko ►, da se bo predvajanje nadaljevalo.
Tipka STOP/ ■	➔	 Med predvajanjem pritisnite STOP/ ■ in ustavite predvajanje. S tipko ► se predvajanje nadaljuje, kjer ste ga ustavili. Če dvakrat pritisnete STOP/ ■ , predvajanje popolnoma ustavite in s tipko ► predvajanje začnete od začetka.
Tipki ◀◀ / ▶▶	➔	 Pritisnite tipko ▶▶ za hitro previjanje naprej. Pritisnite tipko ◀◀ za previjanje nazaj. Če tipki pritisnete večkrat, povečujete hitrost previjanja na 2x, 4x, 8x, 16x, 32x in končno preklopite na normalno predvajanje. Pritisnite tipko ► in ponovno vključite normalno predvajanje.
Tipki ◀◀ / ▶▶	➔	 S tipko ◀◀ se pomaknete na prejšnjo pesem. S tipko ▶▶ se pomaknete na naslednjo pesem.
Tipka GOTO	➔	 S tipko GOTO lahko izberete želeno pesem ali čas pesmi, kjer želite začeti predvajanje. S številkami 0-9/+10 vnesite številko pesmi ali časa.
Tipka INFO	➔	 Pritisnite INFO in prikažite podrobne informacije o datoteki. Pritisnite še enkrat za izhod.
Tipka REP	➔	 S tipko REP zberite način ponavljanja: Shuffle (mešano), Random (naključno), Single Repeat (samostojno), Repeat One (eno), Repeat All (vse), Cancel Repeat (prekini).

13 Nastavitve sistema

Po spodnjih navodilih lahko spremenite privzete nastavitve in nastavite delovanje naprave, kot želite sami.

Spodnji koraki prikazujejo spreminjanje nastavitvev naprave.

1. Pritisnite tipko **SETUP** in na zaslonu se bo prikazal meni z nastavitvami.
2. S smernima tipkama ◀/▶ izberite zavihek menija, kjer želite spremeniti nastavitve. S tipko **ENT/▶** ali ▼ vstopite v meni ali potrdite izbiro.
3. S tipko ◀ se vrnete na prejšnji meni. Med spreminjanjem nastavitvev kadar koli pritisnete **SETUP**, da zapustite meni za prilagajanje nastavitvev.

- **Glavne nastavitve sistema**

-- General Setup Page --	
TV Display	Wide
Angle Mark	On
OSD Lang	ENG
Captions	Off
Screen Saver	On
Last Memory	Off

Go To General Setup Page

Prikaz zaslona (TV Display)	<p>Normal/PS: razmerje zaslona je nastavljeno na 4:3. Prazna mesta so obarvana črno in se nahajajo na levi in desni strani zaslona.</p> <p>Normal/LB: razmerje zaslona je nastavljeno na 4:3. Prazna mesta so obarvana črno in se nahajajo na zgornji in spodnji strani zaslona.</p> <p>Wide: razmerje zaslona je nastavljeno na 16:9. Slika je raztegnjena tako, da se prilega zaslonu.</p>
--	---

Oznaka kota (Angle Mark)	On: če je funkcija podprta, se bo na zaslonu prikazala oznaka kota. Off: oznaka kota ne bo prikazana.
Jezik zaslona (OSD Lang)	Izberite jezik besedila na zaslonu.
Napisi (Captions)	On: na zaslonu so prikazani napisi, če so na voljo. Off: napisi se ne prikazujejo na zaslonu.
Ohranjevalnik zaslona (Screen Saver)	On: če bo sistem nekaj minut nedejaven, se bo vključil ohranjevalnik zaslona. Off: ohranjevalnik zaslona je izključen.
Spomin zadnjega predvajanja (Last Memory)	On: ob ponovnem predvajanju z medija bo naprava prepoznala nazadnje predvajano datoteko in bo tam začela s predvajanjem. Off: funkcija spomina zadnjega predvajanja je izključena.

- **Nastavitve zvočnikov**

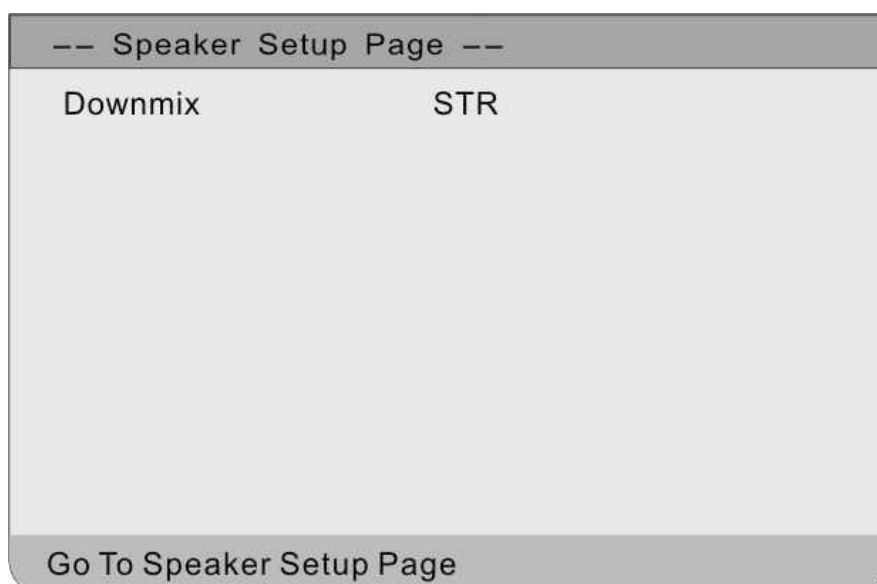

Zmanjšanje števila kanalov (Downmix)	LT/RT: naprava oddaja mešane avdiosignale v formatu Dolby®. Stereo: naprava oddaja stereosignale.
---	--

- **Nastavitve digitalnega prostorskega zvoka**

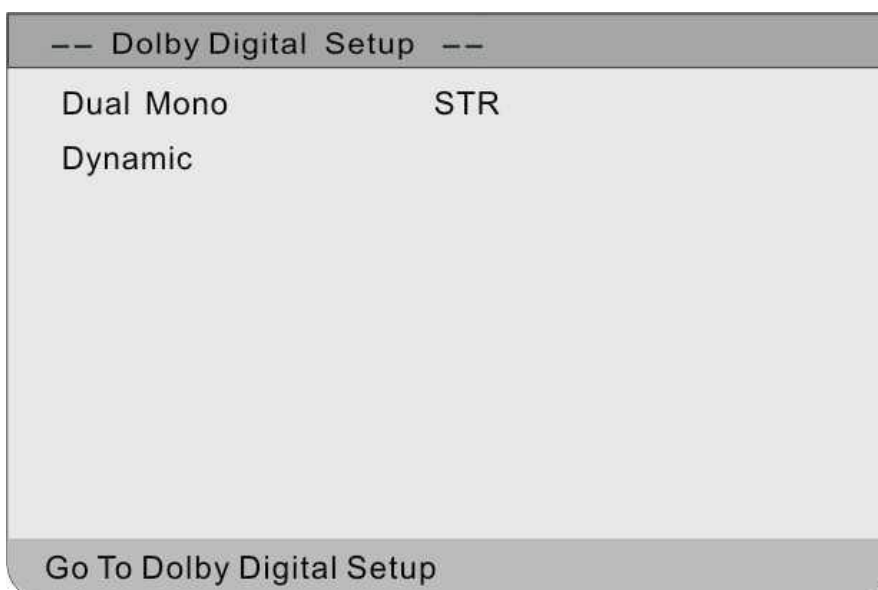

Dual Mono	<p>Stereo: oddaja stereosignale.</p> <p>L-Mono: oddaja signale iz leve strani (L+L).</p> <p>R-Mono: oddaja signale iz desne strani (R+R).</p> <p>Mix-Mono: oddaja zvoke iz leve in desne strani (L+R).</p>
Dynamic	Prilagajanje linearnega dinamičnega stiskanja podatkov za prikazovanje različnih učinkov stiskanja signalov.

- **Nastavitve videoprikaza**

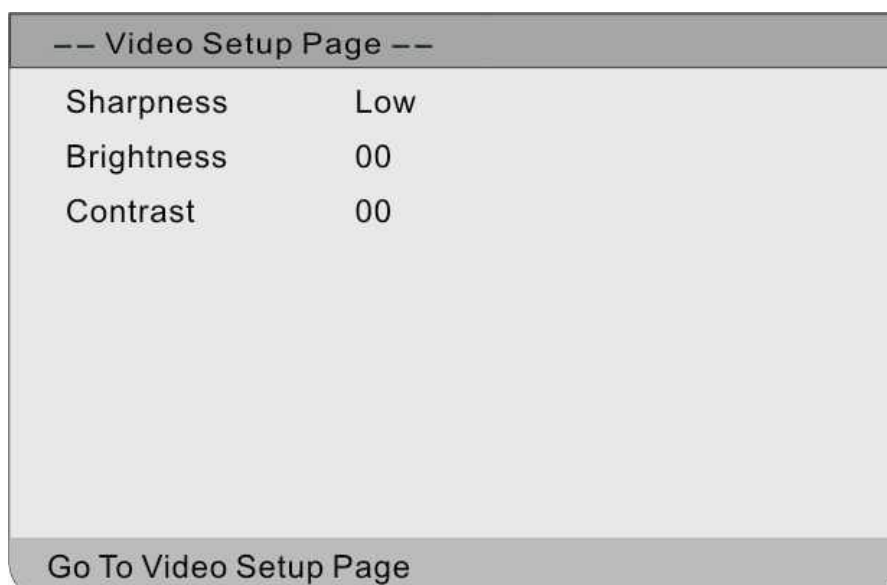

Ostrina slike (Sharpness)	S to funkcijo nastavite ostrino zaslona.
Svetlost slike (Brightness)	S to funkcijo nastavite svetlost zaslona.
Kontrast (Contrast)	S to funkcijo nastavite kontrast zaslona.

- **Preferenčne nastavitve**

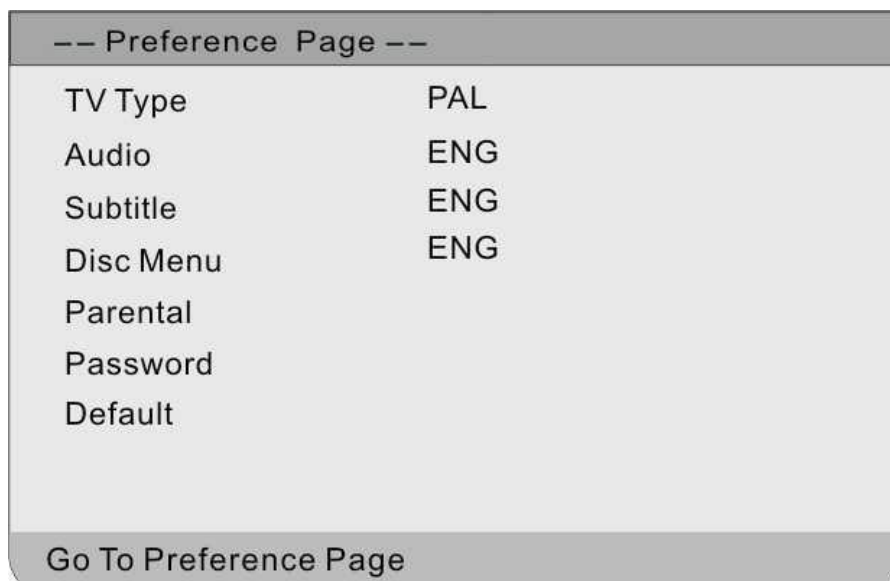

Tip TV (TV Type)	Funkcija nastavi napravo, da ustreza TV-standardu.
Avdio (Audio)	Funkcija nastavi izbran jezik zvoka.
Podnapisi (Subtitle)	Funkcija nastavi izbran jezik podnapisov.
Meni (Disc Menu)	Funkcija nastavi izbran jezik sistema.
Starševski nadzor (Parental)	S to funkcijo nastavite varnostne nastavitve starševskega nadzora.
Geslo (Password)	S to funkcijo nastavite geslo za zaščito.
Privzete nastavitve (Default)	S to funkcijo ponovno nastavite tovarniške nastavitve.

14 Uporaba nosilne torbe

Upoštevajte spodnja navodila za namestitev naprave **Prestigio PPDP 370** na naslonjalo za glavo na avtomobilskem sedežu.

1. Odprite zadrgo glavnega dela torbe, kamor vstavite napravo.
2. Znotraj zgornjega roba torbe se nahajajo obročki, kot prikazuje slika **A**.
3. Na vsakem koncu najdete dva pasova s kavlji.
4. En konec vsakega pasu pritrdite na obroček na vrhu torbe, kot prikazuje slika **A**.
5. Na sprednji strani naslonjala za glavo prekrížajte pasova, kot prikazuje slika **B**.
6. Pasova pritrdite na druga dva obročka na spodnji strani torbe, kot prikazuje slika **C**.
7. Pasova močno zategnite.

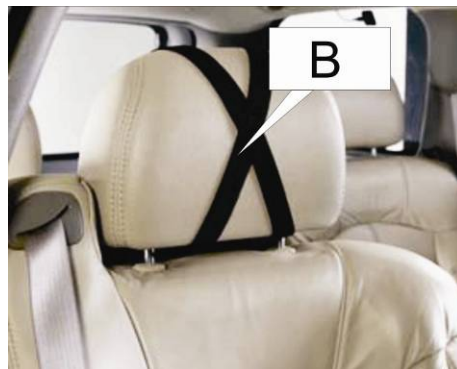

15 Odpravljanje težav

Korake v spodnji tabeli uporabljajte za reševanje enostavnih težav, preden se obrnete na pooblaščen servis.



OPOZORILO!

Če naprava ne deluje pravilno, jo takoj izključite in odklopite napajalnik. Naprave ne sme popravljati nepooblaščen serviser, saj se tako lahko poškoduje.

TEŽAVA	MOŽEN VZROK	MOŽNA REŠITEV
Enota se ne odziva na medije.	Pokrov pogona za medije ni pravilno zaprt.	Zaprte pokrov in čvrsto pritisnite, da bo res zaprt.
	V pogonu ni medija.	Vstavite medij z vsebino, ki jo enota lahko predvaja.
	Medij ni vstavljen s potiskano stranjo navzgor.	Medij vstavite v pogon s potiskano stranjo navzgor.
	Medij je mogoče umazan ali spraskan.	Očistite stran s podatki in preprečite napačno branje z medija.
	Regionalna koda medija se ne ujema s kodo enote.	Preverite ali se kodi ujemata.
	Na leči je tekočina.	Odstranite medij in enote ne vključujte vsaj 2 uri.
Ni zvoka.	Povezava med enoto in avdiosistemom je slaba.	Ponovno varno povežite avdiosistem in enoto ter preverite povezavo.
	Lahko je izključen zvočnik.	Vključite zvočnik.
	Zvok medija mogoče ni pravilno nastavljen.	Poskusite ponovno nastaviti zvok medija.
	Medij je mogoče umazan ali spraskan.	Očistite stran s podatki in preprečite napačno branje.

	Zaslon LCD je mogoče izključen ali videonačin ni ustrezno nastavljen.	Vključite zaslon LCD ali nastavite videonačin.
Ni slike.	Povezava med enoto in videosistemom je slaba.	Ponovno povežite videosistem in enoto ter preverite, ali je povezava zavarovana.
	Enota ni v načinu AV OUT.	S tipko IN/OUT preklopite med načinom AV IN in AV OUT.
Slabo delovanje AV.	Medij je mogoče umazan ali spraskan.	Očistite stran s podatki in preprečite napačno branje.
Daljinski upravljalnik ne deluje pravilno ali sploh ne deluje.	Med daljinskim upravljalnikom in sprejemno točko na enoti so mogoče ovire.	Odstranite ovire med daljinskim upravljalnikom in sprejemno točko na enoti.
	Daljinski upravljalnik ni poravnan z enoto.	Poskušajte daljinski upravljalnik usmeriti v sprejemno točko na enoti.
	Baterija ni pravilno vstavljena v daljinski upravljalnik.	Baterijo namestite v daljinski upravljalnik, tako kot določajo navodila.
	Baterija v daljinskem upravljalniku je že slaba ali se je izpraznila.	Zamenjajte baterijo.



OPOZORILO!

Statične ali druge zunanje motnje lahko povzročijo nepravilno delovanje DVD-predvajalnika Prestigio PPDP 370. Motnje odpravite tako, da napajalni kabel predvajalnika izključite in ga nato ponovno vključite v vtičnico. Če bo težava še vedno prisotna, predvajalnik izključite iz napajanja in se obrnite na pooblaščen servis ali usposobljenega strokovnjaka.

16 Priloga

16.1 Tehnične podrobnosti

Velikost zaslona TFT	17,8 cm (7 inčev)
Resolucija zaslona	480 X 234
Valovna dolžina laserja	780/650 nm
Videosistem	PAL/NTSC
Frekvenčno gibanje	20 Hz ~ 20 kHz \pm 2,5 dB
Stopnja šuma v zvoku	\geq 85 dB
Popačenje zvoka + šum	\leq - 70 dB (1 kHz)
Ločevanje kanalov	\geq 70 dB (1 kHz)
Dinamični obseg	\geq 80 dB (1 kHz)
Avdioizhod	Izhodni nivo: 1,5 V \pm $\begin{smallmatrix} 0,2 \\ 1,0 \end{smallmatrix}$, obremenitev: 10 K Ω
Videoizhod	Izhodni nivo: 1 V _{p-p} \pm 0,2, obremenitev: 75 Ω Nesimetrično negativen
Napajanje	100 do 240 V AC (50/60 Hz)
Dimenzije	230 mm X 168 mm X 42 mm (D, Š, G)
Teža	Približno 1,06 kg

16.2 Tehnična podpora in garancija

Na spletnem mestu www.prestigio.com najdete natančnejše tehnične podatke in informacije o garanciji.

16.3 Izjava o odgovornosti

Zagotavljamo, da so informacije in postopki v teh navodilih točni in popolni. Za nobeno napako ali pomanjkljivost ne prevzemamo nobene odgovornosti. **Prestigio** si pridržuje pravico, da brez vnaprejšnjega obvestila spremeni katero koli informacijo v teh navodilih.