

İçindekiler

1 BAŞLARKEN

- 1.1 GÜVENLİK ÖNLEMLERİ
- 1.2 TELİF HAKKI KORUMASI
- 1.3 PAKET İÇERİĞİ

2 ANA BİRİM GÖRÜNÜMLERİ

- 2.1 ÖN GÖRÜNÜM
- 2.2 SAĞ TARAFIN GÖRÜNÜMÜ
- 2.3 SOL TARAFIN GÖRÜNÜMÜ
- 2.4 ALTTAN GÖRÜNÜM

3 LCD PANELİNİN DÖNDÜRÜLMESİ

4 UZAKTAN KUMANDAYA GENEL BAKIŞ

- 4.1 DÜĞME TANIMLARI
- 4.2 UZAKTAN KUMANDA BATARYA KURULUMU

5 SİSTEM BAĞLANTILARI

- 5.1 TV'YE BAĞLAMA
- 5.2 HOPARLÖRE BAĞLAMA
- 5.3 HARİCİ AV SİNYAL KAYNAĞINA BAĞLAMA
- 5.4 KULAKLIKLARA BAĞLAMA
- 5.5 AC ADAPTÖRÜNE BAĞLAMA
- 5.6 ARAÇ DC ADAPTÖRÜNE BAĞLAMA
- 5.7 USB CİHAZINI YA DA SD KARTINI BAĞLAMA

6 CİHAZ BATARYA İŞLETİMLERİ

- 6.1 BATARYA PAKETİNİN ŞARJ EDİLMESİ
- 6.2 BATARYA PAKETİNİN MONTE EDİLMESİ
- 6.3 BATARYA PAKETİNİN SÖKÜLMESİ

7 YAZILIM UYUMLULUĐU

7.1 UYUMLU DİSK FORMATI

7.2 DİSK BAKIMI

8 GENEL İŐLETİM

8.1 OYNATIM ÖNCESİ

8.2 EKTRAN GÖRÜNÜM ORANININ AYARLANMASI

8.3 ORTAM KAYNAKLARI ARASINDA GEÇİŐ

9 DVD DİSK GERİ OYNATIM İŐLEMLERİ

10 CD DİSK GERİ OYNATIM İŐLEMLERİ

11 JPEG DOSYA GÖRÜNTÜLEME İŐLEMLERİ

12 MP3 DİSK GERİ OYNATIM İŐLEMLERİ

13 SİSTEM KURULUMU

14 TAŐIMA ÇANTASININ TAŐINMASI

15 SORUN GİDERME

16 EK

16.1 ÜRÜN SPESİFİKASYONLARI

16.2 TEKNİK DESTEK VE GARANTİ BİLGİSİ

16.3 YASAL UYARI

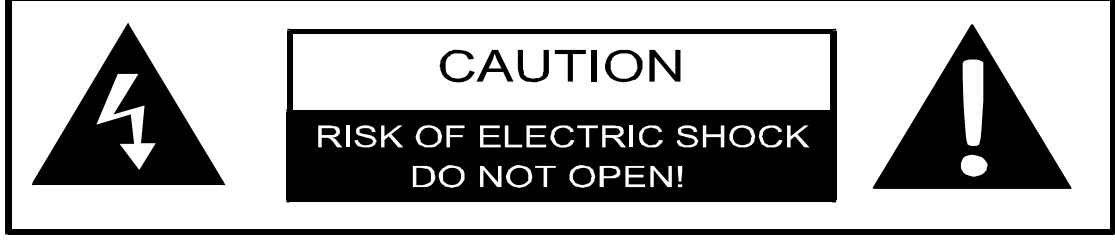

Eşkenar bir üçgen içerisinde bulunan su oku sembolü olan şimşek, kullanıcıyı, kişilere elektrik riski sunabilecek olan yeterli miktarda genlik ile ürünün kapsamı dahilinde izole edilmemiş "tehlikeli voltaj" varlığından kullanıcıyı uyarmak için tasarlanmıştır.



Eşkenar bir üçgen içerisindeki uyarı noktası, cihaz ile birlikte verilen literatürde önemli işletim ve bakım (servis) bilgilerinin varlığından kullanıcıyı uyarmak için tasarlanmıştır.



UYARI:

Bu cihaz, açıldığında lazer radyasyonu yaymaktadır. Doğrudan lazer ışınına bakmayınız.



ÖNLEMLER:

- **Ürün, düşük güçlü bir lazer cihazı ile donanmıştır. Lazer cihazının kalitesinden emin olmak için, üniteyi tamir etmeye çalışmayınız ya da kasayı AÇMAYINIZ. Herhangi bir servis gereksiniminde lütfen yetkili satıcınız ile temasa geçiniz.**
- **Elektrik şoku riskini azaltmak için, kapağı ÇIKARMAYINIZ. Bu bölümün içerisinde kullanıcının tamir edebileceği parçalar yoktur. Yetkili bir servis personeline danışınız. Servis öncesinde ya da uzun süre kullanılmayacağı zamanlarda, ürünü fişten çekiniz.**
- **Üretici ya da yetkili bir şirket tarafından onay alınmaksızın, ürünün değişiklikleri ya da tadilatının yapılması durumunda, bu durumlardan kaynaklanan hasarlar için, üretici hiçbir şekilde sorumluluk almamaktadır.**

1 Başlarken

Bir mobil dijital medya merkezi olan **Prestigio PPDP 370** cihazını aldığınız için teşekkür ederiz. Mükemmel bir seçim yaptınız ve umarız tüm heyecan verici olan özelliklerinin keyfini çıkarırsınız. Lütfen ürünü kullanmadan önce kullanıcı kılavuzunu okuyunuz ve ürünün tüm özellikleri kullanabilmek için kılavuzda belirtilen prosedürleri takip ediniz.

1.1 Güvenlik Önlemleri

Lütfen **Prestigio PPDP 370** cihazını kullanmadan önce tüm güvenlik önlemlerini gözlemleyiniz. Lütfen cihazı doğru bir şekilde kullanmak için bu kılavuzda belirtilen tüm prosedürleri takip ediniz.



Uyarı: Bu işaret, cihazı kullanan kişi için ciddi yaralanma riski taşıyan ya da cihazın yanlış bir şekilde kullanılması sonucunda cihazın hasar görebileceği eylemlerini belirtir.

- Bu kılavuzda açıklanmamış olan hiçbir parçayı sökmeyiniz ya da değiştirmeyiniz.
- Cihazı, su ya da diğer sıvılar ile teması olacak şekilde yerleştirmeyiniz. Bu cihaz, herhangi bir tipte sıvı geçirmezliği olacak şekilde TASARLANMAMIŞTIR.
- Cihazın iç kısmına sıvı girişi olması durumunda, derhal cihazın bilgisayar bağlantısını kesiniz. Cihazın kullanımına devam etmeniz, yangın ya da elektrik şoku ile sonuçlanabilir. Lütfen ürün temsilcinize ya da en yakın destek merkezine başvurunuz.
- Elektrik şoku riskini engellemek için, cihazı, ıslak elle bağlamayınız ya da bağlantısını kesmeyiniz.
- Cihazı, bir ısı kaynağının yakınına ya da doğrudan ısıya ya da aleve maruz kalacak şekilde yerleştirmeyiniz.
- Asla cihazı güçlü elektromanyetik alanlar yayan ekipmanların etrafına yerleştirmeyiniz. Güçlü manyetik alanlara maruz kalınması durumu, arızalara ya da veri kaybına ve veri hasarlarına neden olabilir.

1.2 Telif Hakkı Koruması

Bu ürün, ABD patentleri ve diğer fikri mülkiyet hakları tarafından korunan telif hakkı teknolojisini içermektedir. Bu telif hakkı korum teknolojisinin kullanımı mutlaka Macrovision tarafından onaylanmalıdır, ve Macrovision tarafından izin verilmediği sürece yalnızca ev kullanımı ve sınırlı görüntüleme kullanımları için tasarlanmıştır. Ters mühendislik işlemleri ya da sökme işlemi yasaktır.

DVD oynatıcılar ve diskler, bölgelere göre kodlanmıştır. Eğer DVD üzerinde tanımlanan bölge numarası, bu ürünün bölge numarası ile uyuşmuyorsa, DVD diski, cihaz tarafından oynatılamaz. **Prestigio PPDP 370** , bölge numarası 2 ile kodlanmıştır ve yalnızca Avrupa standartlarında DVD disklerinin kullanımına yöneliktir.

1.3 Paket İçeriği

Öge	Açıklama	Miktar
	Prestigio PPDP 370	1
	Kullanıcı Kılavuzu	1
	Garanti Kartı	
	Dokümantasyon CD'si	1
	Uzaktan Kumanda (batarya dahildir)	1
	Araç DC Adaptörü	1
	AC Adaptörü ile Güç Kaynağı Kablosu	1



Audio/Video Kablosu	1
Şarj Edilebilir Batarya Paketi	1
Araç Koltuk Kafalığı Çantası /Taşıma Kılıfı	1

2 Ana Birim Görüntüleri

2.1 Önden Görünüm



Numara	Öğe Adı	İşlev
1	LCD Ekran	
2	Hoparlör	

3	IN/OUT Düğmesi	AV/IN konumu ve AV/OUT konumu arasında geçiş yapmak için basınız.
4	TITLE Düğmesi	Varsa menü başlığına girmek ya da başlıktan çıkmak için basınız.
5	SOURCE Düğmesi	Varsa, Disk, USB, SD/MS/MMC konumları boyunca dolaşmak için basınız.
6	SETUP Düğmesi	Sistem kurulum menüsüne girmek ya da menüden çıkmak için basınız.
7	MENU Düğmesi	Menüden çıkmak ya da menüye girmek için basınız.
8	LCD MODE Düğmesi	Ekran parlaklığını, rengini ve kontrastını ayarlamak için -/+ düğmesi ile birlikte basınız. Ekran görünüm oranını değiştirmek için düğmeye basarak, basılı tutunuz.
9	II Düğmesi	Geri oynatımı duraklatmak için basınız.
10	■ Düğmesi	Geri oynatımı durdurmak için basınız.
11	▶ (Play) Düğmesi	Geri oynatımı başlatmak için basınız.
12	▲/+/ZOOM Düğmesi	▲ Düğmesi: Yukarı kaydırma. + İşlevi: Ekran parlaklığını, rengini ve kontrastını ayarlamak için basınız. ZOOM İşlevi: Büyültme/küçültme işlevleri arasında seçim yapmak için basınız.
13	◀/◀◀/◀◀◀ Düğmesi	◀ Düğmesi: Sola kaydırma. ◀◀ Düğmesi: Geri oynatım esnasında geri sarmak için basınız ve basılı tutunuz. ◀◀◀ Düğmesi: Önceki listeye, parçaya ya da bölüme dönmek için basınız.
14	▶/▶▶/▶▶▶ Düğmesi	▶ Düğmesi: Sağa kaydırma. ▶▶ Düğmesi: Geri oynatım esnasında ileri sarmak için basınız ve basılı tutunuz. ▶▶▶ Düğmesi: Önceki listeye, parçaya ya da bölüme geçmek için basınız.
15	▼/-/SLOW Düğmesi	▼ Düğmesi: Aşağı kaydırma. - İşlevi: Ekran parlaklığını, rengini ve kontrastını ayarlamak için basınız. SLOW İşlevi: Yavaş geri oynatım işlevini etkinleştirmek için basınız.

16	ENT/▶ Düğmesi	ENT İşlevi: Seçimi onaylamak için basınız. ▶ İşlevi: Geri oynatımı başlatmak için basınız.
17	Şarj Göstergesi	Cihaz bataryası şarj edilirken kırmızı ışık yanar. Cihaz bataryası tamamen şarj edilmiş ise yeşil ışık yanar.
18	Uzaktan Kumanda Sensörü	
19	SD/MMC/MS Kard Slotu	SD/MMC/MS hafıza kartları için kart yuvaları.
20	OPEN Düğmesi	Disk tablası kapağını açmak için basınız.
21	Disk Tablası Kapağı	Disk, tablaya yerleştirildikten sonra kapağı kapatmak için nazik bir şekilde basınız.

2.2 Sağ Taraftan Görünüm

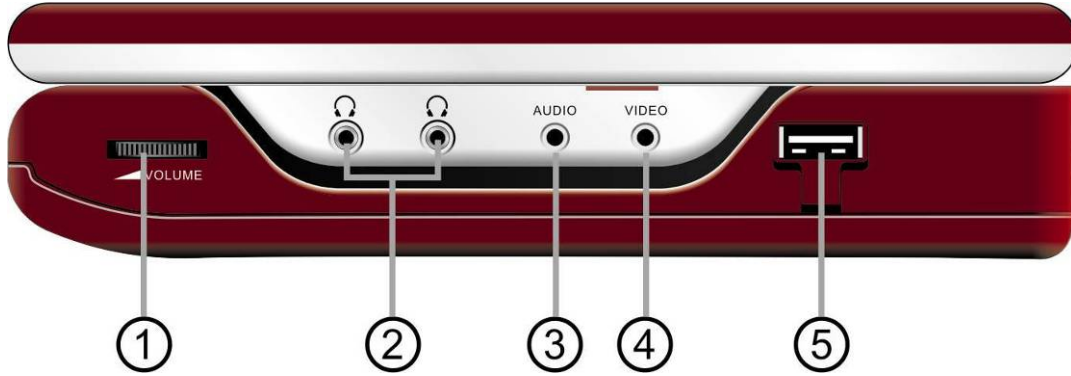

Numara	Düğme Adı	İşlev
1	VOLUME Kontrol Düğmesi	Kulaklığın ya da hoparlörün sesini ayarlamak için sağa ya da sola kaydırınız.
2	Kulaklık Kablo Ucu	Kulaklık ayarlarına bağlanır. Kulaklık bağlandığında hoparlörler otomatik olarak sessiz konuma geçerler.
3	AUDIO OUTPUT Kablo Ucu	Harici audio cihazlarına bağlanır.
4	VIDEO OUTPUT Kablo Ucu	Harici video cihazlarına bağlanır.
5	USB Cihaz Portu	USB cihazlarına bağlanır.

2.3 Sol Taraftan Görünüm



Numara	Düğme Adı	İşlev
1	DC 9.5V/12V Giriş Kablo ucu	Sağlanan güç adaptörüne bağlanır.
2	Power ON/OFF Anahtarı	Gücü ON/OFF konumuna getirmek için kaydınız.



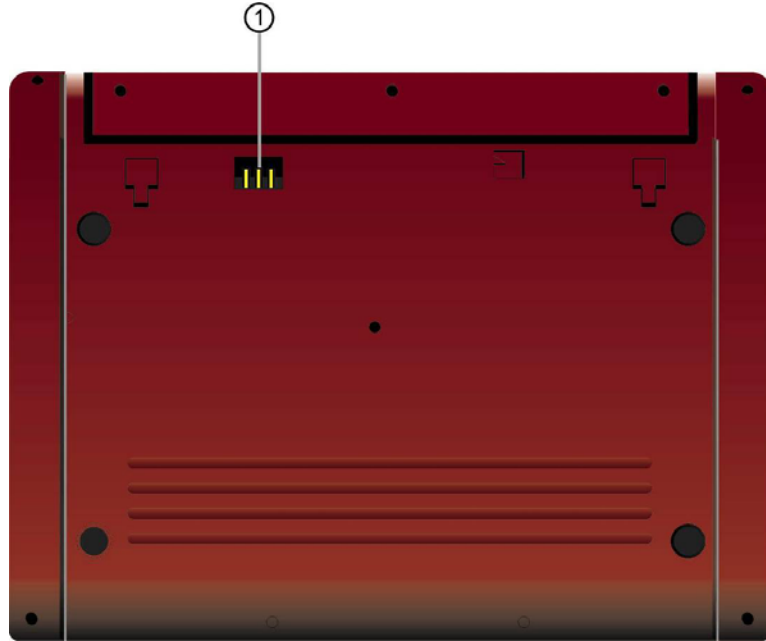

2.4 Alttan Görünüm



Numara	Düğme Adı	İşlev
1	Şarj Edilebilir Batarya Arabirimi	Şarj edilebilir batarya paketine bağlanır.

3 LCD Panelin Döndürülmesi

Döndürülebilen LCD Paneli, **Prestigio PPDP 370** cihazının en önemli özelliklerinden bir tanesidir. Uygun LCD panel döndürme işlemleri için lütfen aşağıda belirtilen talimatları uygulayınız.

Pozisyon	Şekil	Talimat
A		1. Sol taraftaki gösterilen resimde olduğu gibi, LCD paneli A pozisyonuna açınız. LCD paneli, işletim paneline dik olmalıdır.
B		2. İstenilen görüntüleme açısına ayarlamak için LCD paneli saat yönünde kendi eksenini etrafında döndürünüz.
C		3. En fazla döndürme açısıdır. Paneli, yukarı pozisyonuna gelinceye kadar saat yönünün ters yönünde döndürünüz.
D		4. Üniteyi araç koltuk kafalığı çantasının içine yerleştirmek için, LCD paneli saat yönünde 180° derece döndürünüz ve işletim paneline doğru katlayınız. LCD paneli, çantaya

sığması açısından işletim paneli ile iyi bir şekilde ayarlanmalıdır.

4 Uzaktan Kumandaya Genel Bakış

4.1 Düğme Tanımları

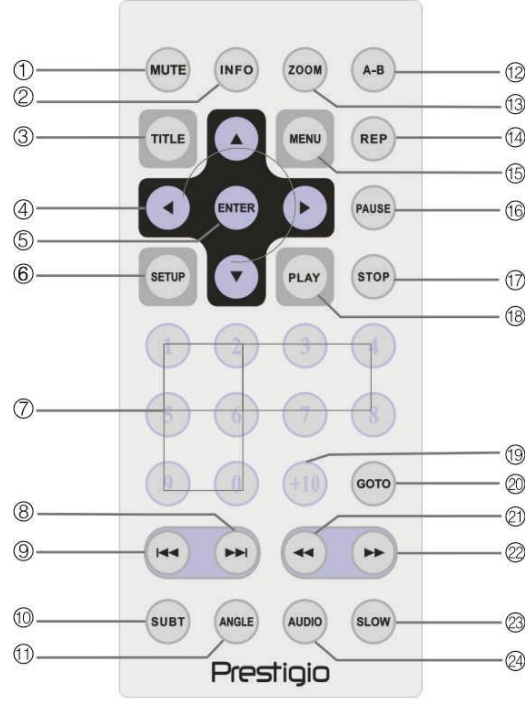

Numara	Düğme Adı	İşlev
1	MUTE Düğmesi	Hoparlörleri kapatıp açmak için basınız.
2	INFO Düğmesi	Detaylı dosya bilgisini görüntülemek için basınız. İptal etmek için tekrar basınız.
3	TITLE Düğmesi	Varsa menü başlığına girmek ya da başlıktan çıkmak için basınız.
4	▲ ▼ ► ◀ Yön Düğmeleri	Farklı seçenekler arasında dolaşmak için basınız.
5	ENTER Düğmesi	Geri oynatımı başlatmak için ya da seçimi onaylamak için basınız.
6	SETUP Düğmesi	Sistem kurulumuna girmek için basınız.
7	0-9 Numara Düğmesi	Numaraları seçmek için basınız.
8	►► İleri Düğmesi	Bir sonraki listeye, parçaya ya da bölüme atlamak için basınız
9	◄◄ Geri Düğmesi	Bir önceki listeye, parçaya ya da bölüme

		geri dönmek için basınız.
10	SUBT Düğmesi	Bir alt yazı dili seçmek için basınız (çoklu dil olan alt yazılar gereklidir). İptal etmek için tekrar basınız.
11	ANGLE Düğmesi	Kamera açılarını seçmek için basınız (kamera açısı ayarlama işlevi gereklidir).
12	A-B Düğmesi	Belirli bir seçilen segmenti tekrarlı olarak oynatmak için basınız.
13	ZOOM Düğmesi	Büyültme / Küçültme işlevleri arasında işlem yapmak için basınız.
14	REP Düğmesi	Farklı tekrar ve karıştırma desenlerini seçmek için basınız.
15	MENU Düğmesi	Geri oynatım esnasında menüden çıkmak ya da menüye girmek için basınız.
16	PAUSE Düğmesi	Geri oynatımı durdurmak için basınız ve geri oynatıma devam etmek için PLAY düğmesi ile basınız.
17	STOP Düğmesi	Geri oynatımı durdurmak için basınız. Kaldığı yerden geri oynatımı devam ettirmek için PLAY düğmesi ile birlikte basınız. Geri oynatımı tamamen durdurmak için STOP düğmesine iki kez basınız.
18	PLAY Düğmesi	Geri oynatımı başlatmak için basınız.
19	GOTO Düğmesi	Kullanıcı tanımlı bir başlığı, bölüm numarasını ya da zamanı atlamak için basınız.
20	+10 Düğmesi	9'dan büyük rakamları seçmek için basınız.
21	◀ Geri Sarma Düğmesi	Geri oynatım esnasında geri sarmak için basınız.
22	▶ İleri Sarma Düğmesi	Geri oynatım esnasında ileri sarmak için basınız.
23	SLOW Düğmesi	Yavaş geri oynatım işlevini etkinleştirmek için basınız.
24	AUDIO Düğmesi	Bir DVD diskini oynatırken farklı bir dile geçmek için basınız (çoklu dil olan alt yazılar gereklidir). CD diskini oynatırken farklı bir audio parçayı seçmek için basınız.

4.2 Uzaktan Kumanda Batarya Kurulumu

Prestigio PPDP 370 cihazını uzaktan kumanda etmek için, uzaktan kumanda ünitesini, uzaktan kumanda sensörünün orta noktasından 5 metre ve 30° içindeki uzaktan kumanda sensörüne doğru tutunuz.



Uzaktan kumanda bataryası, paketin içerisine dahil edilmiştir. Şarj bittiğinde bataryayı değiştirmek için lütfen aşağıda belirtilen aşamaları takip ediniz.

1. Batarya tutamacının kenarına basınız ve tutunuz, daha sonra şekilde gösterildiği gibi uzaktan kumanda ünitesinden çıkarınız.

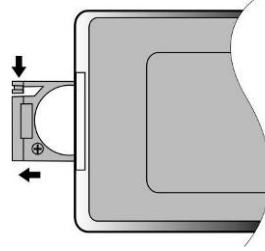

2. Tutamacın üzerine, (+) kutbu uzaktan kumandanın arka tarafına bakacak şekilde CR2025 3V tipi bir batarya yerleştiriniz.

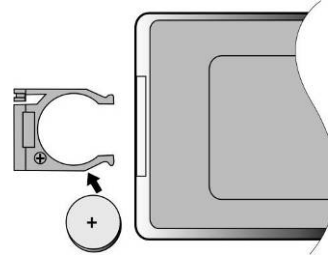

3. Batarya tutamacını uzaktan kumanda ünitesine takınız. Tutamacın uygun şekilde yerleştirildiğinden emin olunuz.

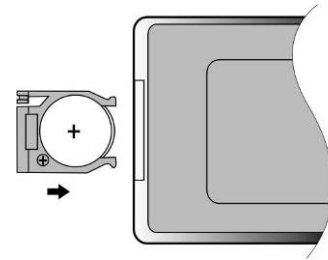

DİKKAT:

- **Uzaktan kumanda ünitesini doğrudan güneş ışığına maruz BIRAKMAYINIZ.**
- **Bataryayı yeniden şarj etmeyiniz, sökmeyiniz ya da ısıtmayınız.**

- Uygun uzaktan kumanda işlevselliğini sağlamak için biten bataryayı derhal değiştiriniz.

5 Sistem Bağlantıları



UYARI:

- Üniteyi bağlamadan önce lütfen TV, DVD oynatıcı, vs gibi cihazları kapatınız.
- Lütfen bağlantı öncesinde ünitenin ve cihazın üzerindeki renk kodlamasını eşleştiriniz.

5.1 TV'ye bağlama

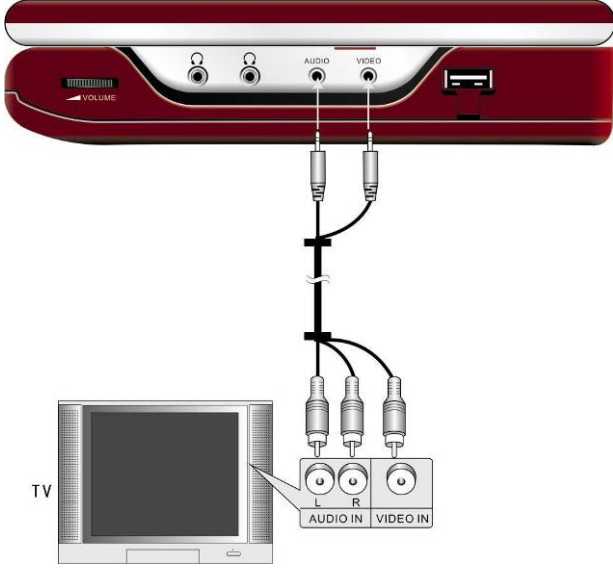

Prestigio PPDP 370 cihazını bir Audio/Video kablosu ile TV'ye bağlamak için lütfen sol taraftaki şekilde gösterilen talimatları uygulayınız.

5.2 Hoparlöre Bağlama

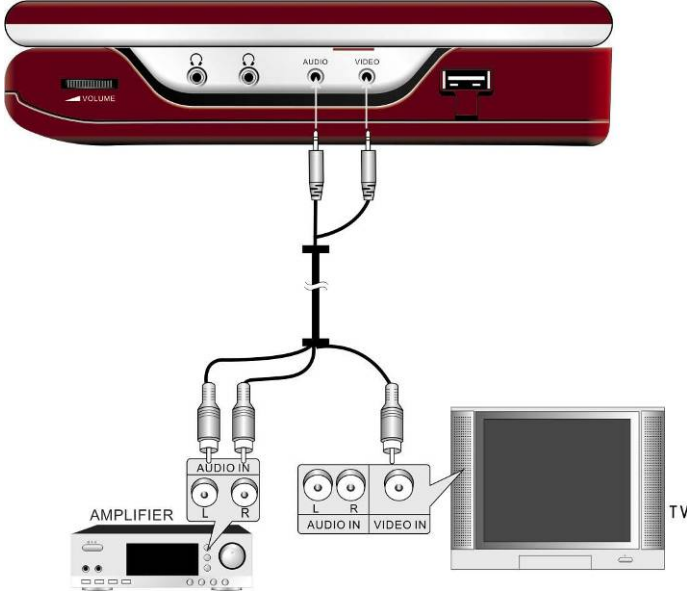

Prestigio PPDP 370 cihazınızı bir Audio/Video kablosu ile hoparlöre bağlamak için lütfen sol taraftaki şekilde gösterilen talimatları uygulayınız.

5.3 Harici AV Sinyal Kaynağına Bağlama

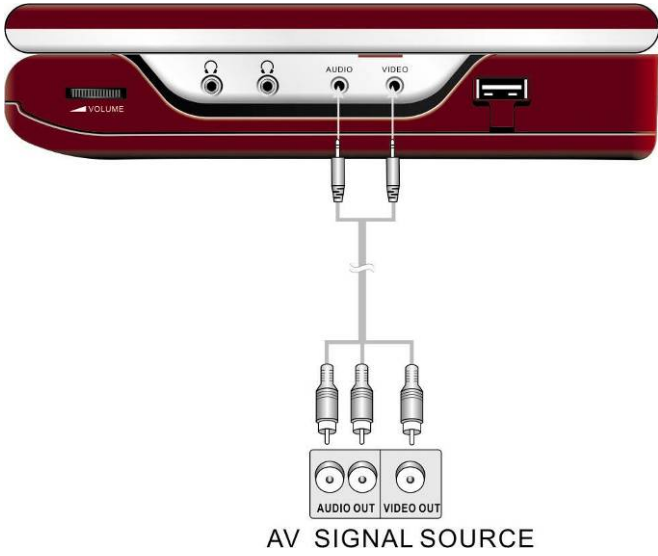

Diğer cihazlar ile harici AV sinyal kaynaklarını alabilmek için **Prestigio PPDP 370** cihazınızı bağlamak için lütfen sol taraftaki şekilde gösterilen talimatları uygulayınız. Harici ve dahili AV kaynakları arasında geçiş yapmak için AV IN/OUT düğmesine basınız.

NOT: Dahili bir AV kaynağından oynatırken harici bir ses sinyal girişi durumunda gürültü meydana gelebilir. Gürültüyü gidermek için audio kordonunun fişini çekiniz.

5.4 Kulaklığa Bağlama



Kulaklığı **Prestigio PPDP 370** cihazınıza bağlamak için lütfen sol taraftaki şekilde gösterilen talimatları uygulayınız.



UYARI:

Aşırı yüksek ses, işitme duyumuna zarar verebilir. Kulaklığı bağlamadan önce sesi kısınız ve daha sonra sesi, uygun seviyeye gelecek şekilde ayarlayınız.

5.5 AC Adaptörüne Bağlama

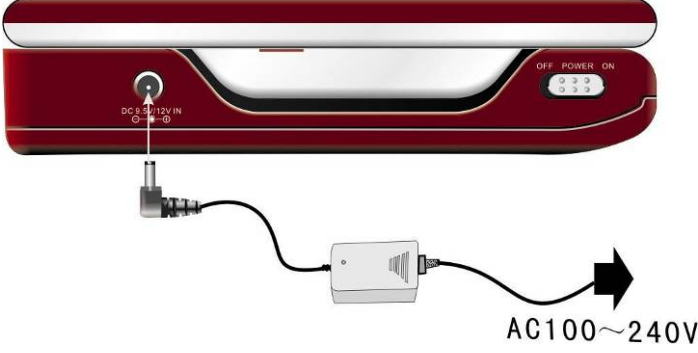

AC Adaptörü ile **Prestigio PPDP 370** cihazınızı bağlamak için lütfen sol taraftaki şekilde gösterilen talimatları uygulayınız.

NOT:

Kısa devre kazalarını engellemek amacıyla AC adaptörünü bağlamadan önce cihazı fişten çekiniz.

5.6 Araç DC Adaptörüne Bağlama

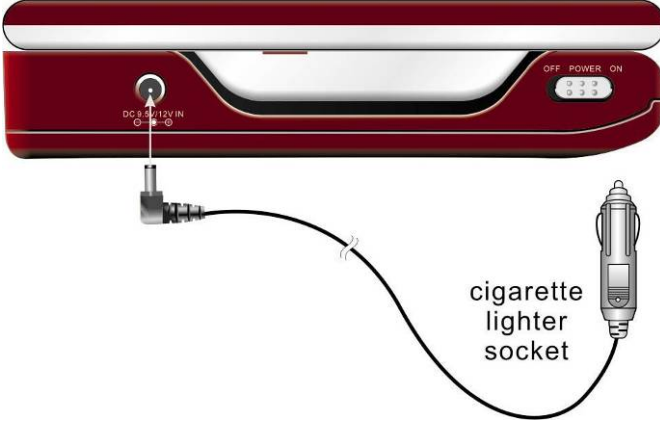

Araç içerisinde üniteyi şart etmek için Araç DC Adaptörü ile **Prestigio PPDP 370** cihazınızı bağlamak için lütfen sol taraftaki şekilde gösterilen talimatları uygulayınız.

NOT:

Kısa devre kazalarını engellemek amacıyla araç adaptörünü bağlamadan önce cihazı fişten çekiniz.



UYARI:

- Lütfen aracı çalıştırmadan önce araç DC adaptöründen Prestigio PPDP 370 cihazının bağlantısını kesiniz
- Araç kullanırken görüntüleme amacıyla cihazı ya da üniteyi kullanmayınız.
- Daha iyi performans için lütfen üniteyi uygun görüş açısı ile yerleştiriniz.

5.7 USB Cihazı ya da SD Hafıza Kartının Bağlanması

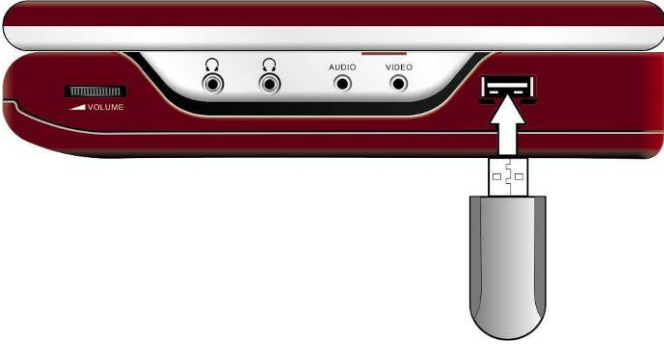

USB cihazı ile **Prestigio PPDP 370** cihazınızı bağlamak için lütfen sol taraftaki şekilde gösterilen talimatları uygulayınız.



SD kartını **Prestigio PPDP 370** cihazınızı bağlamak için lütfen sol taraftaki şekilde gösterilen talimatları .

6 Cihaz Batarya İşletimleri

Prestigio PPDP 370 cihazı, alt tarafında monte edilebilen bir Lityum Polimer şarj edilebilir batarya ile donatılmıştır. Disk içeriğine göre değişmesine rağmen, tamamen şarj edilmiş bir batarya takımı, yaklaşık olarak 2.5 ~ 3 saatlik işlevsel oynatma süresi sağlar. Batarya takımının tamamen şarj süresi, yaklaşık olarak 3.5 saattir. Batarya takımını nasıl şarj edeceğiniz ve cihaza nasıl bağlayıp çıkaracağınız konusunda lütfen aşağıda belirtilen talimatları uygulayınız.



Uyarılar:

- **İlk kez kullanım öncesinde lütfen batarya takımını tamamen şarj ediniz.**
- **Batarya takımı yalnızca 32°F ve 100°F sıcaklıklar arasında kullanılabilir ve şarj edilebilir.**
- **Uygun cihaz ve batarya kullanımını sağlamak için lütfen kullanım kılavuzunun başında listelenen ikaz ve uyarı bölümlerini gözlemleyiniz.**

6.1 Batarya Takımının Şarj Edilmesi

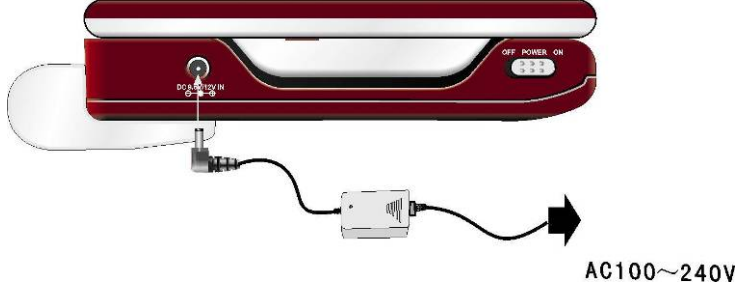

Şarj etmek için batarya takımı ile **Prestigio PPDP 370** cihazınızı bağlamak için lütfen sol taraftaki şekilde gösterilen talimatları uygulayınız.

NOT:

Kısa devre kazalarını engellemek amacıyla AC adaptörünü bağlamadan önce cihazı fişten çekiniz.

6.2 Batarya Takımının Monte Edilmesi

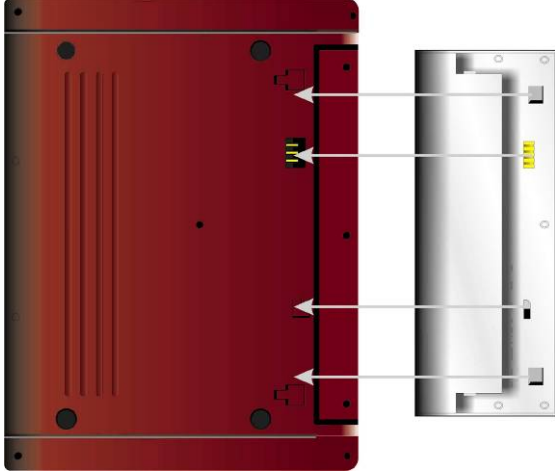

1. Batarya takımının üzerindeki plastik tırnakları, ünitenin üzerindeki mandallara yerleştiriniz.

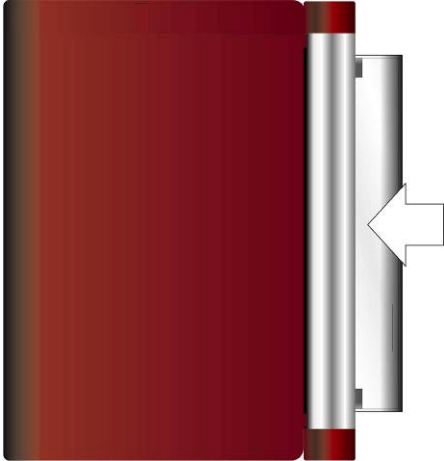

2. Batarya takımını, şekilde gösterildiği yönde itiniz.
3. Batarya paketini, klik sesini duyuncaya ve yerine kilitleninceye kadar şekilde gösterildiği yönde kaydırınız.

6.3 Batarya Takımının Sökülmesi

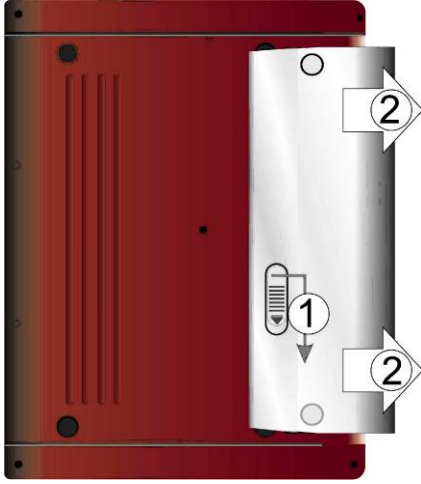



1. Cihazın sol tarafındaki tırnağı şekilde gösterildiği gibi □,1 yönünde kaydırınız ve tutunuz.
2. Batarya takımını, şekilde gösterildiği gibi □,2 yönünde yavaşça kaydırınız.



3. Dikkatli bir şekilde batarya takımını cihazdan ayırınız.

7 Yazılım Uyumluluğu

7.1 Uyumlu Disk Formatı

Disk Formatı	Disk Logosu	Disk Boyutu	Geri Oynatım Zamanı / Oynatılabilir Taraflar
DVD		12cm	133 dk (SS-SL)
			242 dk (SS-DL)
			266 dk (DS-SL)
			484 dk (DS-DL)
		8cm	41 dk (SS-SL)
			75 dk (SS-DL)
			82 dk (DS-SL)
			150 dk (DS-DL)
CD		12cm	74 dk

		8cm	20 dk
JPEG	N/A	12cm	N/A
MP3		12cm	600 dk

7.2 Disk Bakımı

● Disklerin Tutulması

Disk yüzeyine zarar verebileceğinden dolayı disklerin çalınan yüzeylerine dokunmaktan kaçınınız.



● Disklerin Temizlenmesi

Disk üzerindeki parmak izleri ya da lekeler, ses ve görüntü kalitesini etkileyebilir. Temizleme amaçlı temiz yumuşak bir bez parçası ile diskin yüzeyini hafifçe siliniz. Yoğun kiri ya da parmak izlerini yok etmek için seyreltilmiş nötr deterjan ile yumuşak bir bez parçasını nemlendiriniz.



Yuvarlak hareketler ile temizlemeyiniz (disk yüzeyi üzerindeki konsentrik çizikler, gürültüye neden olabilir). Sağ taraftaki şekilde gösterildiği gibi, diskin ortasından başlayarak dış kenarlarına doğru hafifçe siliniz.

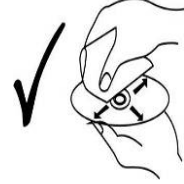

8 Genel İşletim

Prestigio PPDP 370 cihazınızı ilk kez işletim öncesinde lütfen aşağıda belirtilen talimatları okuyunuz.



UYARI:

Lense zarar verebileceğinden ötürü, düşük kaliteli diskler

KULLANMAYINIZ.

8.1 Çalıştırmadan Önce

1. **Prestigio PPDP 370** cihazınızı, cihaz ile birlikte sunulan güç adaptörü yoluyla bir güç kaynağına ya da duvar fişine bağlayınız .
2. Ünitenin sol tarafından bulunan güç anahtarını kaydırarak, üniteyi ON konumuna getirerek açınız.

3. Disk tablası kapağını açmak için **OPEN** düğmesine basınız. Diski, baskılı tarafı yukarı bakacak şekilde disk tablasının içerisinde yerleştiriniz. Disk tablası kapağını kapatınız.



4. Cihaz, otomatik olarak disk geri oynatım işlemine başlayacaktır.
5. Geri oynatım öncesinde ünitenin sağ tarafından bulunan ses kontrolünü kaydırarak sesi uygun bir seviyeye getiriniz.
6. Ünitenin sol tarafından bulunan güç anahtarını kaydırarak, üniteyi OFF konumuna getirerek kapatınız.

8.2 Ekran Görünüm Oranının Ayarlanması

LCD MODE düğmesi

Parlaklık rengini ve kontrast seviyesini değiştirmek için **LCD MODE** düğmesine basınız. Bu değerleri, ön panelde bulunan + ve - düğmeleri ile ayarlayınız. Ekranın görünüm oranını 16:9 ile 4:3 seçenekleri arasında değiştirmek için **LCD MODE** düğmesine basınız ve basılı tutunuz. Örnek için aşağıda gösterilen resimlere bakınız.

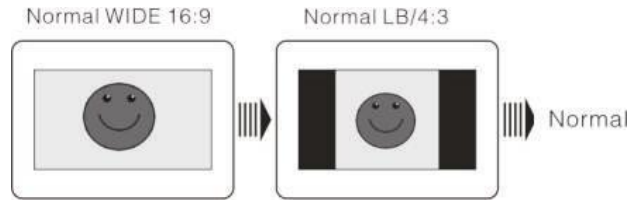

8.3 Ortam Kaynaklarının Arasında Geçiş Yapmak

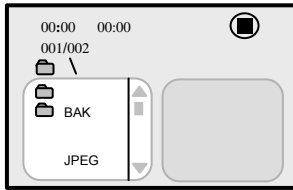

Disk, SD/MS/MMC, ve USB sürücüsü içeren ortam kaynakları arasında geçiş yapmak için **SOURCE** düğmesine basınız. Varsayılan ortam kaynağı, disk geri oynatım modunda bulunmaktadır.

NOT:

USB sürücü modu, yalnızca USB sürücüsünde depolanan dosyaların geri oynatımı için tasarlanmıştır. USB bağlantısı olan tüm diğer cihazlar için, cihaz üzerinden erişim sağlanamamaktadır.

9 DVD Disk Geri Oynatım İşlemleri

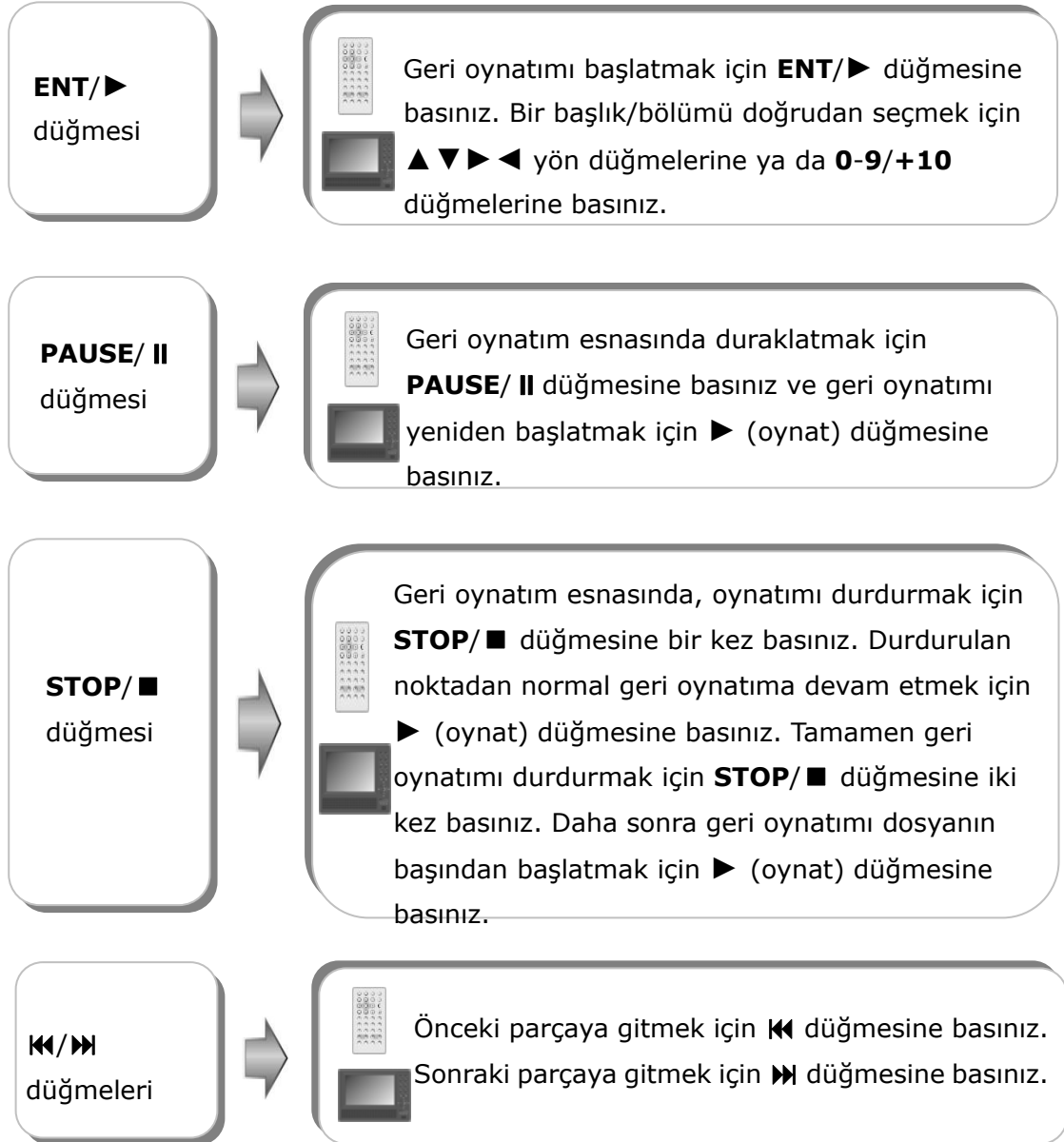

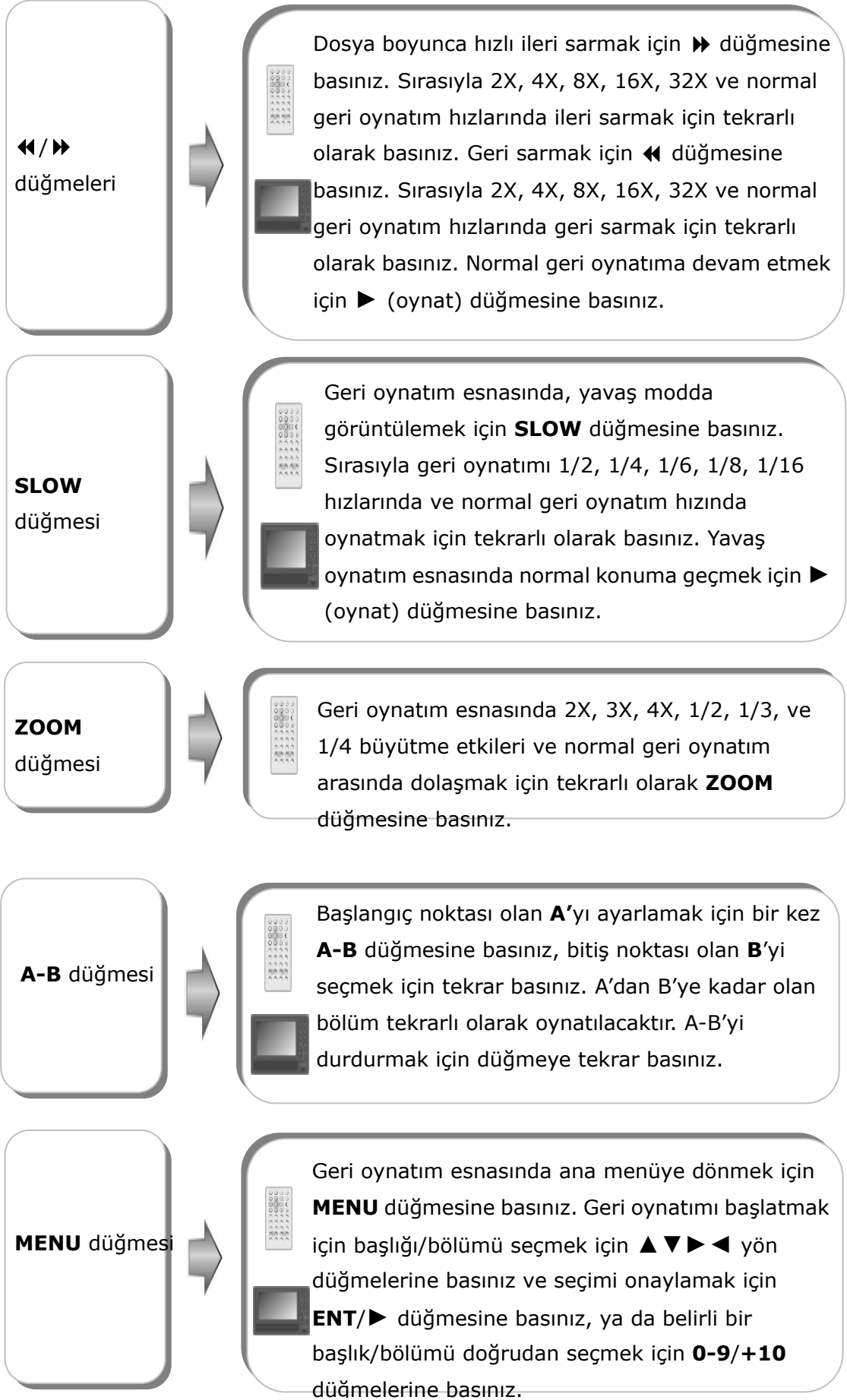

TITLE düğmesi



Geri oynatım esnasında başlık ekranına geri dönmek için **TITLE** düğmesine basınız. Geri oynatımı başlatmak için başlığı/bölümü seçmek için ▲▼▶◀ yön düğmelerine basınız, ve seçimi onaylamak için **ENT/▶** düğmesine basınız, ya da belirli bir başlık/bölümü doğrudan seçmek için **0-9/+10** düğmelerine basınız.

REP düğmesi



Bölüm tekrarı, başlık tekrarı, tüm tekrarlar ya da tekrar iptali dahil olan tekrar kalıpları içerisinde seçim yapmak için **REP** düğmesine basınız.

INFO düğmesi



Detaylı dosya bilgilerini görüntülemek için **INFO** düğmesine basınız. İptal etmek için tekrar basınız.

GOTO düğmesi



Geri oynatımı başlatmak için istenilen disk parçasını, disk zamanını ya da parça zamanını seçmek için **GOTO** düğmesine basınız. Bölüm, Başlık ya da Zamanı belirlemek için ▲▼ düğmelerine basınız. İstenilen başlığın, bölümün ya da zamanın numarasını girmek için **0-9/+10** düğmelerine basınız ve onaylamak için **ENT/▶** düğmesine basınız. Geri oynatımı iptal etmek için düğmeye tekrar basınız.

AUDIO düğmesi



DVD disklerinde, 8 ses bit katarına kadar kayıt yapılabilir. İstenilen ses bit katarını seçmek için geri oynatım esnasında **AUDIO** düğmesine basınız. Ünite, her düğmeye basıldığında DVD diskin içerisinde mümkün olan bir sonraki ses bit katarını görüntüleyecektir.

NOT: Bu işlev, yalnızca çok sesli dilleri içeren DVD diskleri için geçerlidir.

SUBT düğmesi



Alt yazı dilleri arasında dolaşmak ya da geri oynatım esnasında alt yazı seçeneğini kapatmak için **SUBT** düğmesine basınız. Bir DVD diski, en fazla 32 alt yazı seçeneği ile kaydedilebilir.

NOT: Bu işlev, yalnızca çoklu alt yazı fonksiyonunu destekleyen DVD diskleri için mevcuttur

ANGLE düğmesi



Diski çok açılı moda oynatmak için **ANGLE** düğmesine basınız. Çok açılı mod, bir sahnenin farklı açılardan görüntülenmesini sağlar (yalnızca çok açılı özelliği olan dosyalarda). Aşağıda verilen örneğe bakınız:

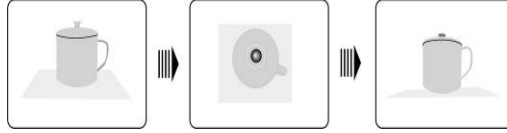

İstenilen açıyı seçmek için **ANGLE** düğmesine basınız. Eğer bir sahnede çoklu açılar söz konusu ise, farklı görüntüleme açıları arasında dolaşmak için düğmeye tekrarlı olarak basınız.

NOT: Bu işlev, yalnızca çok açılı ile kodlanan DVD diskleri için mevcuttur.

10 CD Disk Geri Oynatım İşlemleri

Bir CD diski, üniteye yerleştirildiğinde otomatik olarak yüklenir. Ekranda geri oynatım menüsü görüntülenir ve disk içerisindeki dosyalar, diskin varsayılan sırası ile otomatik olarak oynatılmaya başlar. İstenilen parçayı seçmek için **◀/▶** düğmelerine basınız ya da istenilen parçanın numarasını girmek için **0-9/+10** rakam düğmelerine basınız ve seçiminizi onaylamak için **ENT/▶** düğmesine basınız.

PAUSE/ II düğmesi



Geri oynatım esnasında duraklatmak için **PAUSE/ II** düğmesine basınız ve geri oynatımı yeniden başlatmak için **▶** (oynat) düğmesine basınız.

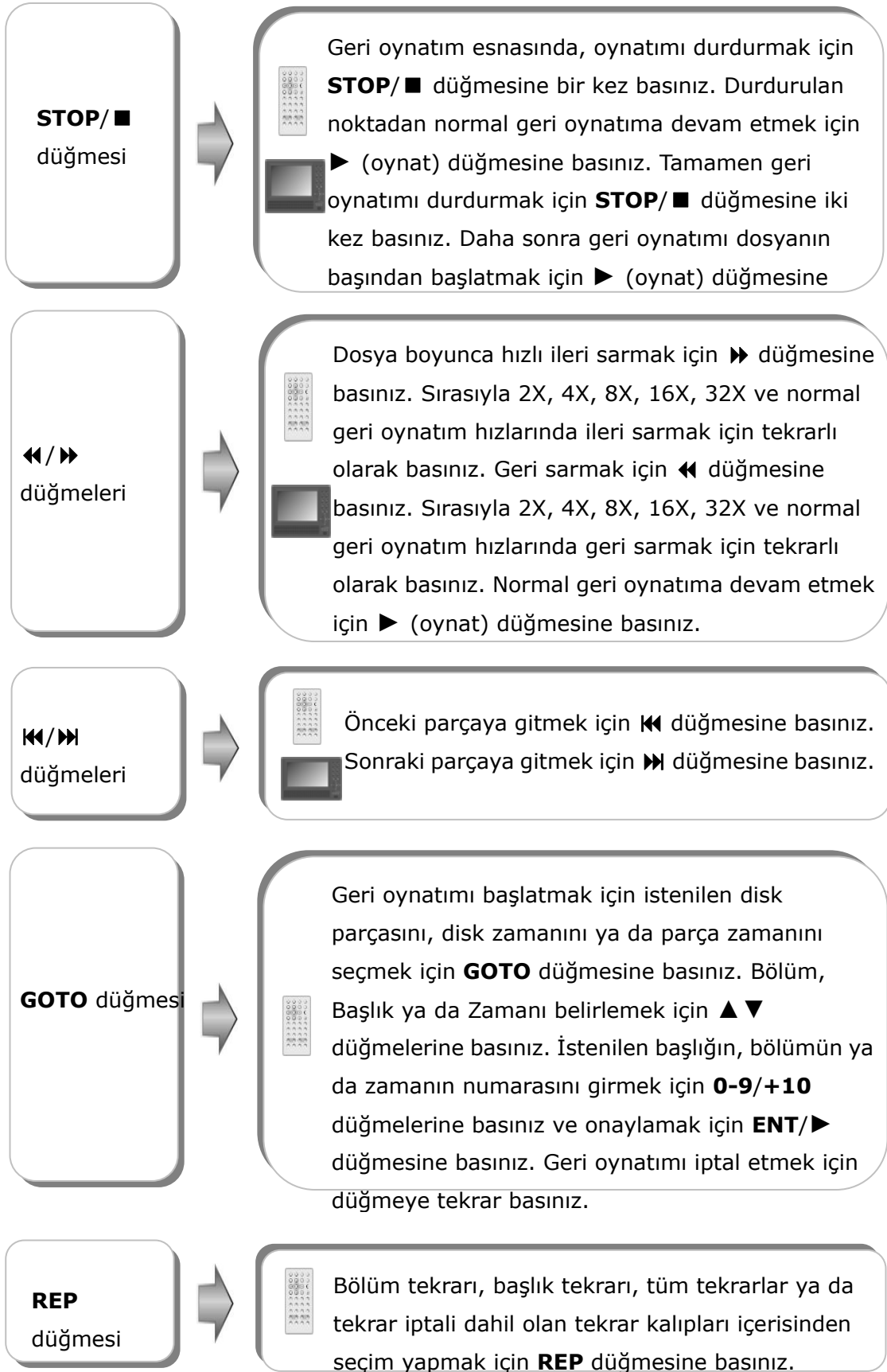

INFO
düğmesi

Detaylı dosya bilgilerini görüntülemek için **INFO** düğmesine basınız. İptal etmek için tekrar basınız.

AUDIO

Aşağıda belirtildiği gibi farklı ses çıkış konumları arasında seçim yapabilmek için AUDIO düğmesine tekrarlı olarak basınız:
Mono Sol → Mono Sağ → Mix Mono → Stereo

11 JPEG Dosyası Görüntüleme İşlemleri

• JPEG Dosyalarını Görüntülemeden Önce

1. JPEG dosyaları olan bir disk, disk tablasına yerleştirildiğinde otomatik olarak yüklenecektir.
2. Çeşitli alt dizinler/alt klasörler ile kök dizin görüntülenecektir. Giriş yapmak için **ENT/▶** düğmesine basınız. İstenilen klasörü seçmek için ▲ ▼ düğmelerine basınız ve seçiminizi onaylamak için **ENT/▶** düğmesine basınız.
3. İstenilen alt klasöre girildikten sonra, JPEG formatına sahip olan resimler görüntülenecektir. İstenilen resmi seçmek için ▲ ▼ düğmelerine basınız ve geri oynatımı başlatmak için **ENT/▶** düğmesine basınız.

4.  ** seçmek için ▲ ▼ düğmelerine basınız ya da son klasöre ya da dizine geri dönmek için ◀ düğmesine basınız.

NOT: Diskler, JPEG dosyalarından farklı dosyalar da içerebilirler.

PAUSE/ II
düğmesi

Geri oynatım esnasında duraklatmak için **PAUSE/ II** düğmesine basınız ve geri oynatıma devam etmek için ▶ (oynat) düğmesine basınız.

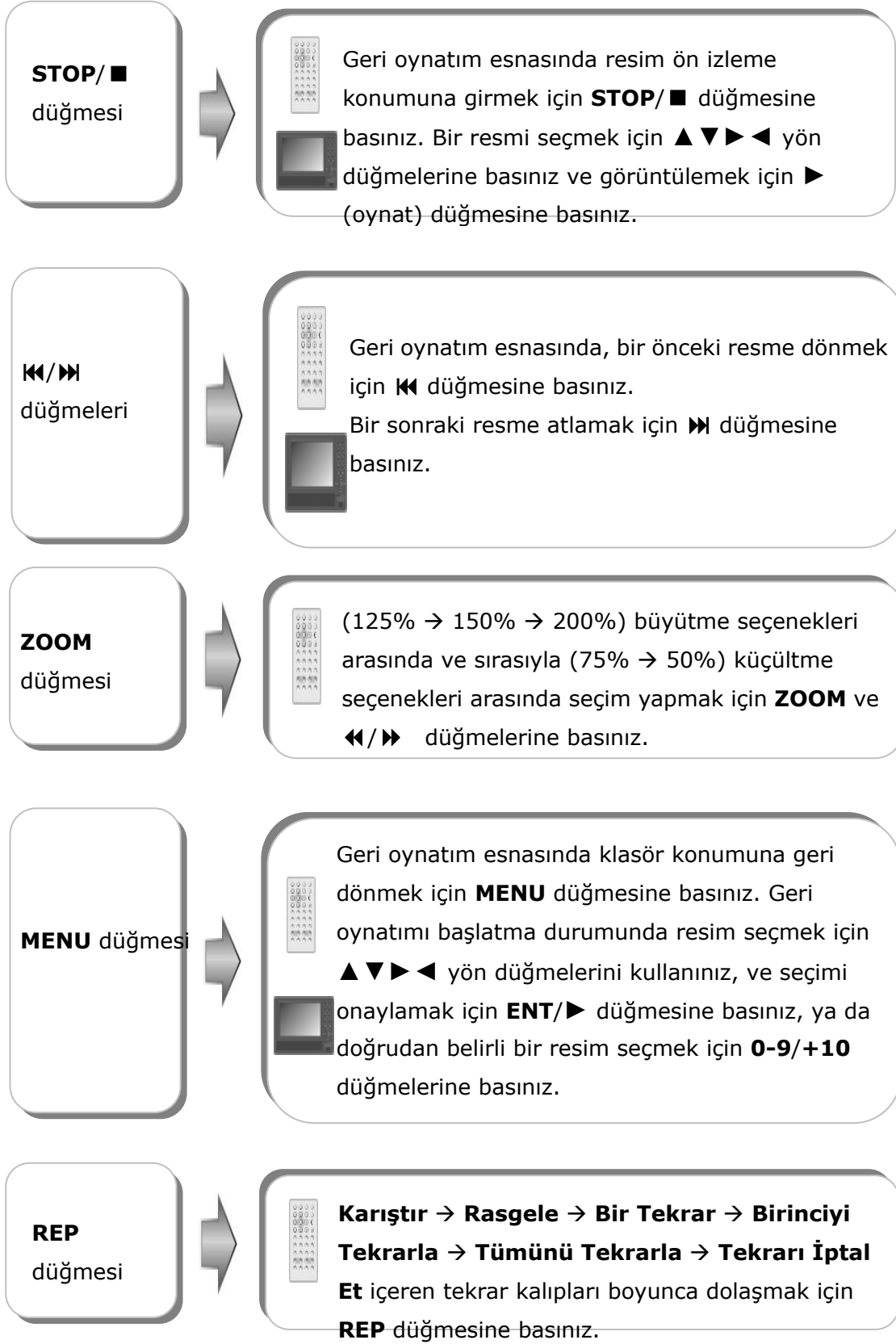

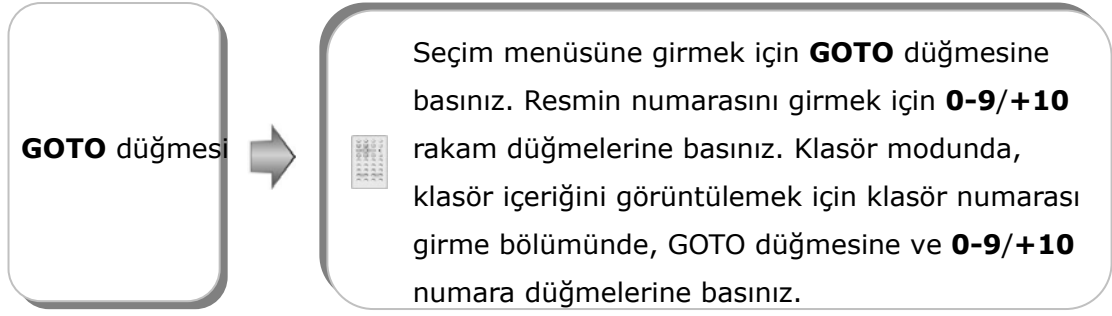

Resim Döndürme

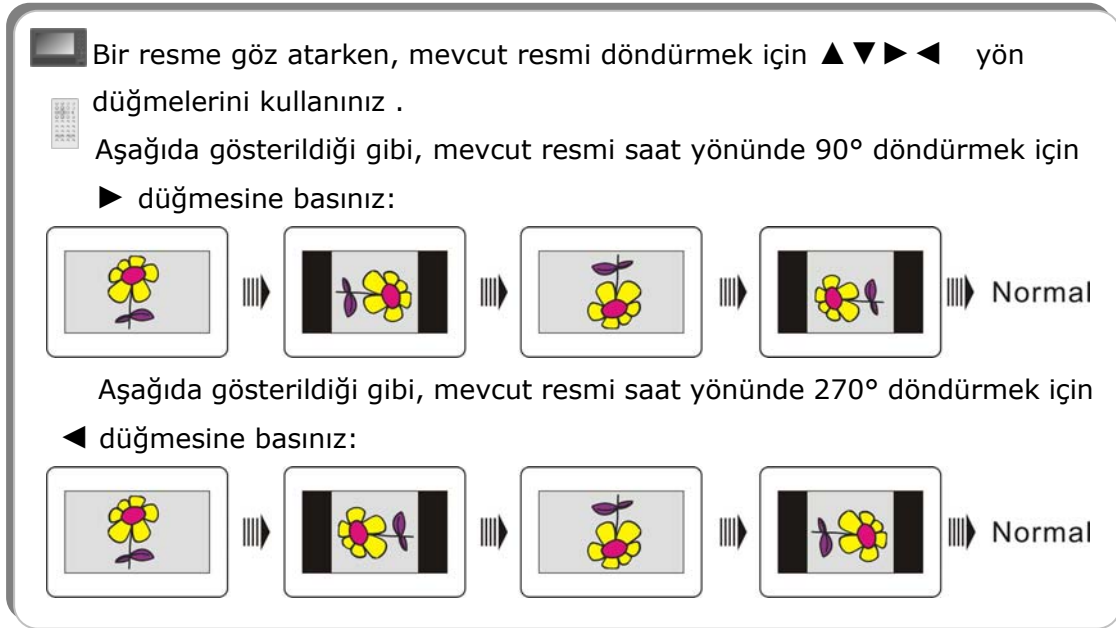

12 MP3 Disk Geri Oynatım İşlemleri

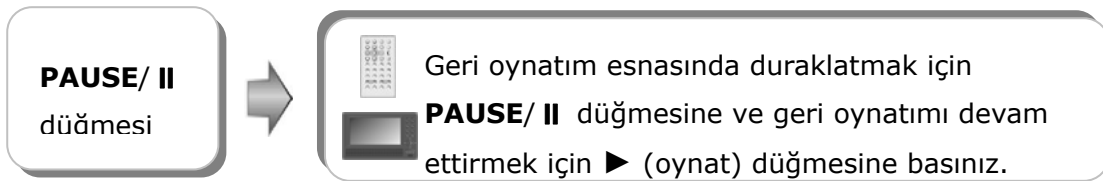

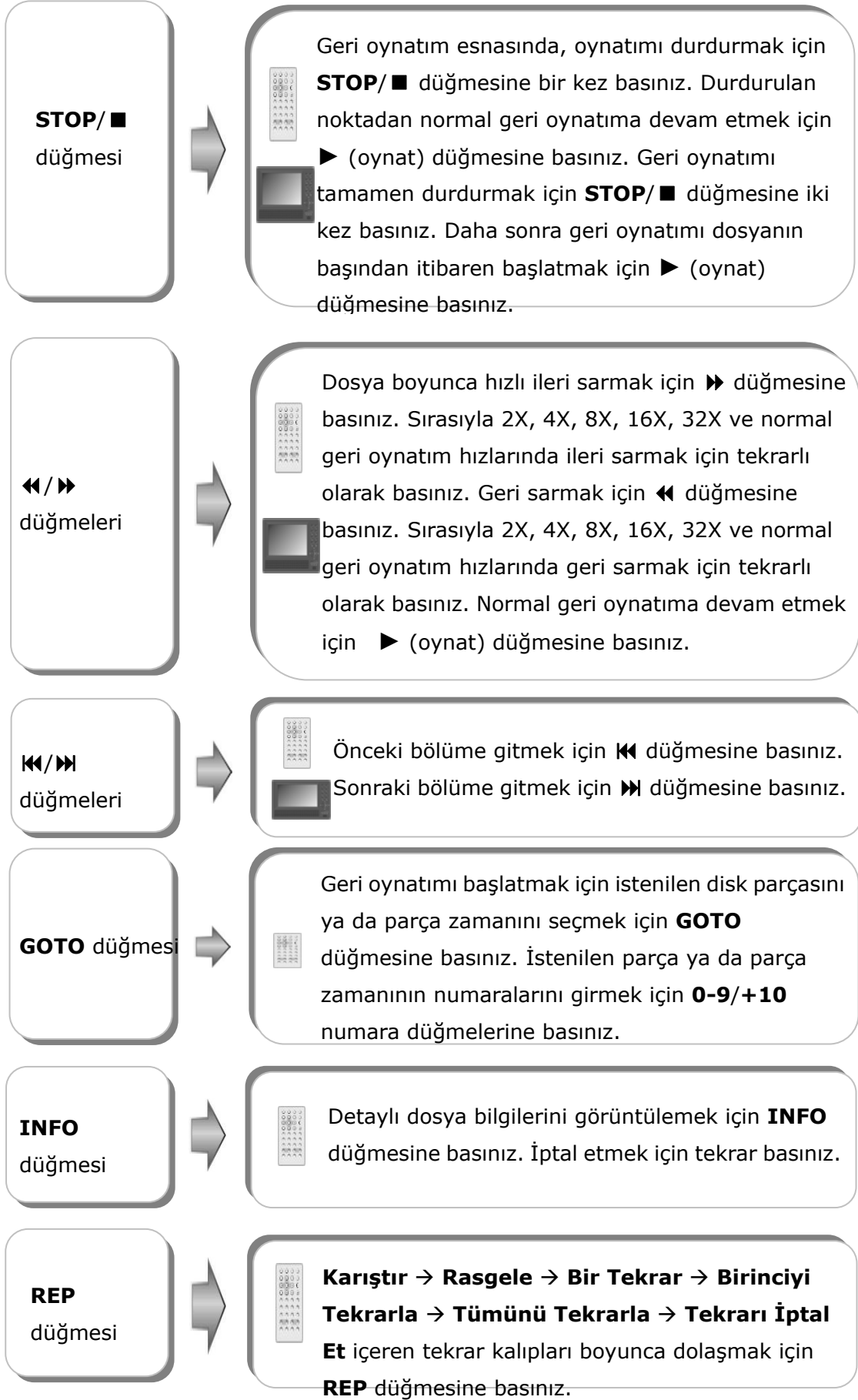

13 Sistem Kurulumu

Kullanıcının tercihlerine göre performansı kişiselleştirmek için varsayılan ayarların değiştirilmesi durumunda, lütfen aşağıda belirtilen prosedürleri takip ediniz.

Cihazın kurulumunu yapmak için aşağıda belirtilen adımları takip ediniz:

1. **SETUP** düğmesine basınız ve kurulum menüsü ekranda görüntülenecektir.
2. Kurulum için istenilen menü sekmeleri arasında seçim yapabilmek için ◀/▶ düğmelerine basınız. Menüye girmek ya da seçiminizi onaylamak için **ENT/▶** ya da ▼ düğmesine basınız.
3. Bir önceki menüye dönmek için ◀ düğmesine basınız. Ya da kurulum esnasında kurulum menüsünden herhangi bir zamanda çıkmak için **SETUP** düğmesine basınız.

- **Genel Kurulum Sayfası**

-- General Setup Page --	
TV Display	Wide
Angle Mark	On
OSD Lang	ENG
Captions	Off
Screen Saver	On
Last Memory	Off

Go To General Setup Page

TV Görüntüsü	<p>Normal/PS: Görünüm oranı 4:3'e ayarlanmıştır. Boş alanlar siyahla işaretlenmiştir ve ekranın sol ve sağ taraflarına yerleştirilmiştir.</p> <p>Normal/LB: Görünüm oranı 4:3'e ayarlanmıştır. Boş alanlar siyahla işaretlenmiştir ve ekranın üst ve alt taraflarına yerleştirilmiştir.</p> <p>Geniş: Görünüm oranı 16:9'a ayarlanmıştır. Görüntü, ekrana sığdırılması açısından oransal olarak genişletilmiştir.</p>
Açı İşareti	<p>Açık: Eğer işlem destekleniyorsa, bir açı sembolü ekranda görüntülenecektir.</p> <p>Kapalı: Açı sembolü görüntülenmeyecektir.</p>
OSD Dili	Sistem menüsünde görüntülenecek olan diller arasında seçim yapınız.
Alt yazılar	<p>Açık: Eğer mevcut ise, alt yazıları görüntüleyecektir.</p> <p>Kapalı: Alt yazı işlevini kapatınız.</p>
Ekran Koruyucu	<p>Açık: Ekran koruyucu konumu, sistemin birkaç dakika süresince boştaki durumda devreye girecektir.</p> <p>Kapalı: Ekran koruyucu konumu işlem dışı bırakılacaktır.</p>
Son Hafıza	<p>Açık: Cihaz, son çalıştırılan parçayı hatırlar ve aynı ortamda yerleştirildiğinde kaldığı noktadan başlar.</p> <p>Kapalı: Son hafıza işlevi işlem dışı bırakılır.</p>

- **Hoparlör Kurulum Sayfası**

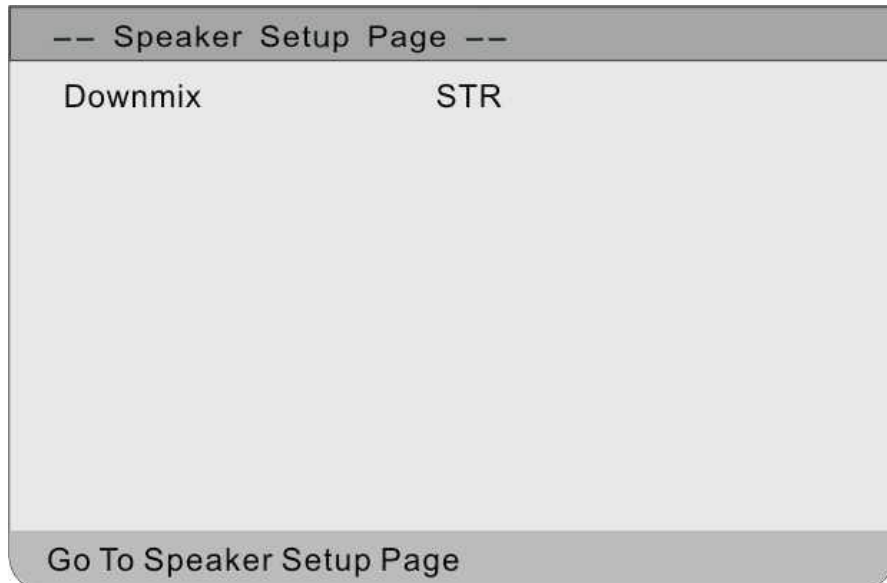

Downmix	LT/RT: Cihaz, Dolby® formatında karmaşık audio sinyalleri üretmektedir. Stereo: Cihaz, stereo sinyalleri üretmektedir.
----------------	---

- **Dolby Dijital Kurulum**

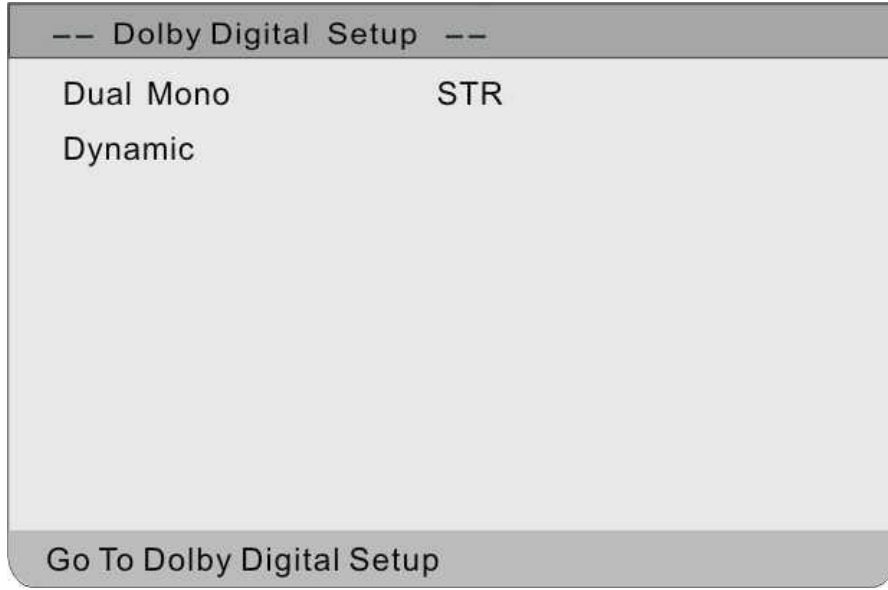

Çift Mono	Stereo: Cihaz, stereo sinyalleri üretir. L-Mono: Cihaz, sol taraftan (L+L) sinyaller üretir. R-Mono: Cihaz, sağ taraftan (R+R) sinyaller üretir. Mix-Mono: Cihaz, hem sağ hem de sol taraftan (L+R) sinyaller üretir.
Dinamik	Bu seçenek, doğrusal dinamik sıkıştırma oranını, farklı sinyal sıkıştırma etkilerini yok etmek için ayarlar.

- **Video Kurulum Sayfası**

-- Video Setup Page --	
Sharpness	Low
Brightness	00
Contrast	00

Go To Video Setup Page

Netlik	Bu seçenek, ekranın görüntü netliğinin ayarlanmasını sağlar.
Parlaklık	Bu seçenek, ekranın görüntü parlaklığının ayarlanmasını sağlar.
Kontrast	Bu seçenek, ekranın görüntü kontrastının ayarlanmasını sağlar.

- **Tercih Sayfası**

-- Preference Page --	
TV Type	PAL
Audio	ENG
Subtitle	ENG
Disc Menu	ENG
Parental	
Password	
Default	

Go To Preference Page

TV Tipi	Bu seçenek, cihazın TV standartlarına uygunluk göstermesi için ayarlanmasını sağlar.
Audio	Bu seçenek, istenilen ses dilinin ayarlanmasını sağlar.
Alt Yazı	Bu seçenek, istenilen alt yazı dilinin ayarlanmasını sağlar.
Disk Menüsü	Bu seçenek, istenilen sistem dilinin ayarlanmasını sağlar.
Ebeveyn	Bu seçenek, ebeveyn kontrolünün güvenlik seviyesinin ayarlanmasını sağlar.
Şifre	Bu seçenek, gizlilik koruması için şifre belirlenmesini sağlar.
Varsayılan	Bu seçenek, talep üzerine cihazın fabrika ayarlarına sıfırlanmasını sağlar.

14 Taşıma Çantasının Kullanımı

Prestigio PPDP 370 cihazınızı araç koltuk kafalığının üzerine yüklemek için aşağıda belirtilen aşamaları izleyiniz.

1. Cihazı tutan ana bölmeyi açınız.
2. Aşağıdaki **A** şeklinde gösterildiği gibi çantanın üst kısmının içine sıkıştırılmış olan halka setini yerleştiriniz.
3. Her bir uçta bulunan çengeller ile iki kayışı yerleştiriniz.
4. Aşağıdaki **A** şeklinde gösterildiği gibi çantanın üst kısmındaki halkalara her kayışın bir ucunu çengelleyiniz.
5. Aşağıdaki **B** şeklinde gösterildiği gibi, kayışları, kafalığın üzerinden çapraz şekilde geçirin.
6. Aşağıdaki **C** şeklinde gösterildiği gibi, çantanın alt kısmının üzerindeki ikinci halka setine kayışları çengelleyiniz.
7. Güvenli olduklarından emin oluncaya dek kayışları sıkıştırınız.



15 Sorun Giderme

Müşteri hizmetleri ile temasa geçmeden önce basit problemlerin nasıl çözülebileceğini aşağıda açıklanan aşamalarda görebilirsiniz.



UYARI:

Derhal üniteyi kapatınız ve eğer ünite düzgün bir şekilde çalışmıyorsa, güç adaptörünün bağlantısını kesiniz. Üniteyi, yetkili uzmanlar olmadan tamir etmeye çalışmayınız, bu durum ünitenin hasar görmesine neden olabilir.

PROBLEM	OLASI NEDEN	OLASI ÇÖZÜM
Ünite, diskler ile etkileşimde bulunmuyor	Disk kapağı uygun şekilde kapatılmamıştır.	Disk tablasını kapatınız ve tam olarak kapandığından emin olmak için hafifçe itiniz.
	Disk tablasında disk yoktur.	Çalınabilir format dosyalarında olan bir disk yerleştiriniz.
	Disk, etiket yüzü yukarı bakacak şekilde yerleştirilmemiştir.	Diski, etiket tarafı yukarı bakacak şekilde yerleştiriniz.
	Disk, temiz olmayabilir ya da üzerinde çizikler olabilir.	Yanlış okumayı önlemek için diskin veri tarafını

		temizleyiniz.
	Disk bölge kodu, ünitenin kodu ile eşleşmiyor olabilir.	Her iki bölge kodunun eşleştiğinden emin olunuz.
	Lens üzerinde sıvı vardır.	Diski çıkarınız ve üniteyi en az 2 saat süresince kapalı olarak tutunuz.
Ses yok.	Ünite ile ses sistemi arasındaki bağlantı kötü olabilir.	Ses sistemini yeniden bağlayınız ve bağlantının güvenli olduğundan emin olunuz.
	Hoparlör kapalı olabilir.	Hoparlörleri açınız.
	Disk sesi, doğru olarak kurulmamış olabilir.	Disk sesini yeniden kurmayı deneyiniz.
	Disk, temiz olmayabilir ya da üzerinde çizikler olabilir.	Yanlış okumayı önlemek için diskin veri tarafını temizleyiniz.
Görüntü yok.	LCD paneli kapalı olabilir ya da uygun video konumunda olmayabilir.	LCD panelini açınız ya da uygun bir video konumuna ayarlayınız.
	Ünite ile video sistemi arasındaki bağlantı kötü olabilir.	Video sisteminin ve ünitenin bağlantısını yeniden yapınız ve bağlantının güvenli olduğundan emin olunuz.
	Ünite, AV OUT konumunda olmayabilir.	AV OUT konumundan AV IN konumuna geçmek için ünitenin alt tarafındaki AV IN/OUT düğmesine basınız.
Zayıf AV performansı.	Disk, temiz olmayabilir ya da üzerinde çizikler olabilir.	Yanlış okumayı önlemek için diskin veri tarafını temizleyiniz.
Uzaktan kumanda, düzgün olarak	Uzaktan kumanda ile ünitenin alıcı portu arasında	Uzaktan kumanda ve ünitenin alıcı portu arasındaki engelleri

	engeller olabilir.	temizleyiniz.
	Uzaktan kumanda, ünite ile uygun olarak ayarlanmamış olabilir.	Uzaktan kumandayı, ünitenin alıcı portuna doğru yöneltmeyi deneyiniz.
çalışmıyor ya da hiç çalışmıyor.	Uzaktan kumanda üzerindeki batarya, düzgün şekilde yerleştirilmemiş olabilir.	Uzaktan kumanda içerisindeki batarya pozisyonunu açıklandığı şekilde ayarlayınız.
	Uzaktan kumanda Bataryası zayıf ya da bitik olabilir.	Bataryayı değiştiriniz.



UYARI:

Statik ya da diğer harici etkileşimler, Prestigio PPDP 370 DVD Player cihazının anormal şekilde davranmasına neden olabilir. Anormalliği ortadan kaldırmak için, lütfen güç kordonunun bağlantısını kesiniz ve daha sonra cihazı sıfırlamak için kordonu çıkışa yeniden bağlayınız. Eğer sorun halen devam ederse, lütfen güç kordonunu çıkarınız ve yerel servis sağlayıcınıza ya da uzman bir teknisyene danışınız.

16 Ek

16.1 Ürün Spesifikasyonları

TFT ekran boyutu	7.0 inç
Ekran Çözünürlüğü	480 X 234
Lazer Dalga boyu	780/650 nm
Video Sistemi	PAL/NTSC
Frekans Yanıtı	20Hz ~ 20kHz ±2.5dB
Gürültü Oranına Ses Sinyali	≥85dB
Ses bozunum + gürültü	≤ - 70dB (1kHz)
Kanal Aralıkları	≥70dB (1kHz)
Dinamik Aralık	≥80dB (1kHz)

Audio Çıkışı	Çıkış Seviyesi: $1.5V \pm_{1.0}^{0.2}$, Yük: $10K\Omega$
Video Çıkışı	Çıkış Seviyesi: $1V_{p-p} \pm 0.2$, Yük: 75Ω Dengesiz Negatif
Güç	AC100~240V (50/60Hz)
Ebatlar	230mm X 168mm X 42mm (U*G*D)
Ağırlık	Yaklaşık olarak 1.06kg

16.2 Teknik Destek ve Garanti Bilgisi

Teknik destek ve garanti bilgisi için lütfen www.prestigio.com adresini ziyaret ediniz.

16.3 Yasal Uyarı

Bu kullanım kılavuzunda belirtilen bilgilerin ve prosedürlerin doğru ve eksiksiz olarak sağlanması için çaba gösterdik. Herhangi bir hata ya da noksanlıklar için sorumluluk kabul edilmemektedir. **Prestigio**, burada belirtilen ürünler için herhangi bir ön bildirim yapmaksızın değiştirme yapma hakkını saklı tutar.