

# Cuprins

## 1 INTRODUCERE

- 1.1 MĂSURI DE SIGURANȚĂ
- 1.2 PROTEJAREA DREPTURILOR DE AUTOR
- 1.3 CONȚINUTUL PACHETULUI

## 2 PREZENTAREA UNITĂȚII PRINCIPALE

- 2.1 PREZENTARE DIN FAȚĂ
- 2.2 PREZENTARE STÂNGA
- 2.3 PREZENTARE DREAPTA
- 2.4 PREZENTARE PARTEA INFERIOARĂ

## 3 PANOUL LCD ROTATIV

## 4 PREZENTAREA GENERALĂ A TELECOMENZII

- 4.1 DEFINIREA BUTOANELOR
- 4.2 INSTALAREA BATERIEI DE LA TELECOMANDĂ

## 5 CONEXIUNILE SISTEMULUI

- 5.1 CONECTARE LA TELEVIZOR
- 5.2 CONECTARE LA AMPLIFICATOR
- 5.3 CONECTARE LA SURSA DE SEMNAL EXTERIOR AV
- 5.4 CONECTARE LA CĂȘTI
- 5.5 CONECTARE LA ADAPTORUL CA
- 5.6 CONECTARE LA ADAPTORUL CC AL MAȘINII
- 5.7 CONECTARE LA MECANISMUL USB SAU LA CARDUL SD

## 6 OPERAȚIUNI PRIVIND BATERIILE

- 6.1 ÎNCĂRCAREA BATERIILOR
- 6.2 ATAȘAREA BATERIILOR
- 6.3 ÎNLĂTURAREA BATERIILOR

## **7 COMPATIBILITATEA SISTEMULUI SOFTWARE**

### **7.1 FORMAT DISC COMPATIBIL**

### **7.2 ÎNTREȚINEREA DISCULUI**

## **8 OPERAREA GENERALĂ**

### **8.1 ÎNAINTE DE PORNIRE**

### **8.2 AJUSTAREA DIMENSIUNILOR ECRANULUI**

### **8.3 COMUTARE ÎNTRE SURSELE MEDIA**

## **9 OPERAȚII DE RULARE A DISCULUI DVD**

## **10 OPERAȚII DE RULARE A CD-ULUI**

## **11 OPERAȚIUNI DE VIZUALIZARE A FIȘIERELOR DE TIP JPEG**

## **12 OPERAȚIUNI DE RULARE A DISCURILOR MP3**

## **13 CONFIGURAREA SISTEMULUI**

## **14 UTILIZAREA GENȚII DE TRANSPORT**

## **15 DEPANARE**

## **16 ANEXĂ**

### **16.1 SPECIFICAȚIILE PRODUSULUI**

### **16.2 INFORMAȚII PRIVIND ASISTENȚA TEHNICĂ ȘI GARANȚIA**

### **16.3 LIMITAREA RĂSPUNDERII**

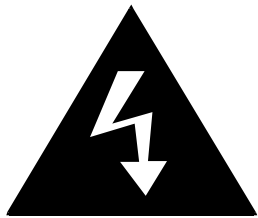

**PRECAUȚIE!  
RISC DE ELECTROCUTARE  
NU DESCHIDEȚI!**



Triunghiul echilateral cu simbolul fulgerului cu săgeată are rolul de a avertiza utilizatorul de prezența unei "tensiuni periculoase" neizolate în interiorul produsului care poate fi suficient de puternică încât să reprezinte un pericol de electrocutare.



Semnul exclamării din triunghiul echilateral are rolul de a avertiza utilizatorul de prezența unor instrucțiuni importante de operare și întreținere (service) din manualul ce însoțește aparatul.

**CLASA 1  
PRODUS LASER**



#### **Avertisment:**

**Mecanismul emite radiații laser atunci când este deschis. NU priviți direct raza de laser.**



#### **PRECAUȚII:**

- **Produsul este echipat cu un mecanism laser de joasă tensiune. Pentru a asigura calitatea mecanismului laser, NU deschideți carcasa și nu încercați să reparați unitatea. Vă rugăm să contactați centrul service autorizat pentru orice tip de reparații care sunt necesare.**
- **Pentru a reduce riscul de electrocutare, NU înlăturați capacul. Nu există înăuntru componente de rezervă. Pentru reparații, contactați personalul calificat. Deconectați produsul din priza de perete înainte de a-l repara sau atunci când nu este utilizat pentru o perioadă mai lungă de timp.**
- **Fabricantul nu este responsabil de defecțiunile produse din cauza înlocuirilor și modificărilor produsului fără autorizația fabricantului sau a unei organizații calificate.**

# 1 Introducere

Vă mulțumim pentru că ați ales **Prestigio PPDP710**, un centru media digital mobil. Ați făcut o alegere excelentă și sperăm că veți profita din plin de funcțiile acestui produs. Vă rugăm să parcurgeți manualul cu atenție înainte de a utiliza produsul și să urmați toate instrucțiunile din manual pentru a putea beneficia de toate caracteristicile produsului.

## 1.1 Măsuri de siguranță

Vă rugăm să citiți măsurile de siguranță înainte de a utiliza **Prestigio PPDP710**. Vă rugăm să urmați toate instrucțiunile evidențiate în acest manual pentru a utiliza corect mecanismul.



**Avertisment: Acest semn indică acțiuni ce ar putea provoca răni grave ale personalului ce operează mecanismul sau defecțiuni ale mecanismului în cazul în care sunt ignorate sau realizate necorespunzător.**

- Nu încercați să dezamblați sau să modificați oricare dintre componentele aparatului care nu sunt descrise în acest ghid.
- Nu așezați aparatul astfel încât să vină în contact cu apă sau cu alte lichide. Aparatul NU este rezistent la apă.
- În cazul în care în interiorul mecanismului va pătrunde lichid, deconectați imediat aparatul de sursa de alimentare. Dacă aparatul va fi utilizat în continuare, se pot produce incendii sau șocuri electrice. Vă rugăm să contactați distribuitorul produsului sau cel mai apropiat centru service.
- Pentru a evita pericolul de electrocutare, nu conectați sau acționați aparatul cu mâinile ude.
- Nu așezați aparatul lângă o sursă de căldură și nu îl expuneți direct la flacără sau căldură.
- Nu așezați niciodată aparatul în apropierea echipamentelor ce generează câmpuri electromagnetice puternice. Expunerea la câmpuri magnetice puternice poate cauza defecțiuni sau coruperea și pierderea informațiilor.

## 1.2 Protejarea drepturilor de autor

Prezentul produs include tehnologia pentru protejarea drepturilor de autor care este protejată de brevetele S.U.A. și de alte drepturi de proprietate intelectuală. Utilizarea acestei tehnologii de protejare a drepturilor de autor trebuie să fie autorizată de Macrovision și este destinată pentru acasă și în alte scopuri limitate dacă Macrovision nu acordă alte drepturi. Nu sunt permise ingineria inversă sau dezamblarea.

DVD player-ele și discurile sunt codate pe regiuni. Dacă numărul regiunii descris pe discul DVD nu corespunde cu cel de pe acest produs, discul DVD nu poate fi rulat de către unitate. **Prestigio PPDP710** este codat cu numărul regiunii 5 și este destinat numai pentru utilizarea discurilor DVD standard din Europa.

### 1.3 Conținutul pachetului

Componentă	Descriere	Cantitate
	Prestigio PPDP710	1
	Manual de utilizare	1
	CD cu informații	1
	Telecomandă (bateria este inclusă)	1
	Adaptor CC pentru mașină	1
	Cablu de alimentare cu adaptor CA	1
	Cablu Audio/Video	2
	Baterii reîncărcabile	1



## 2 Prezentarea unității principale

### 2.1 Prezentare din față

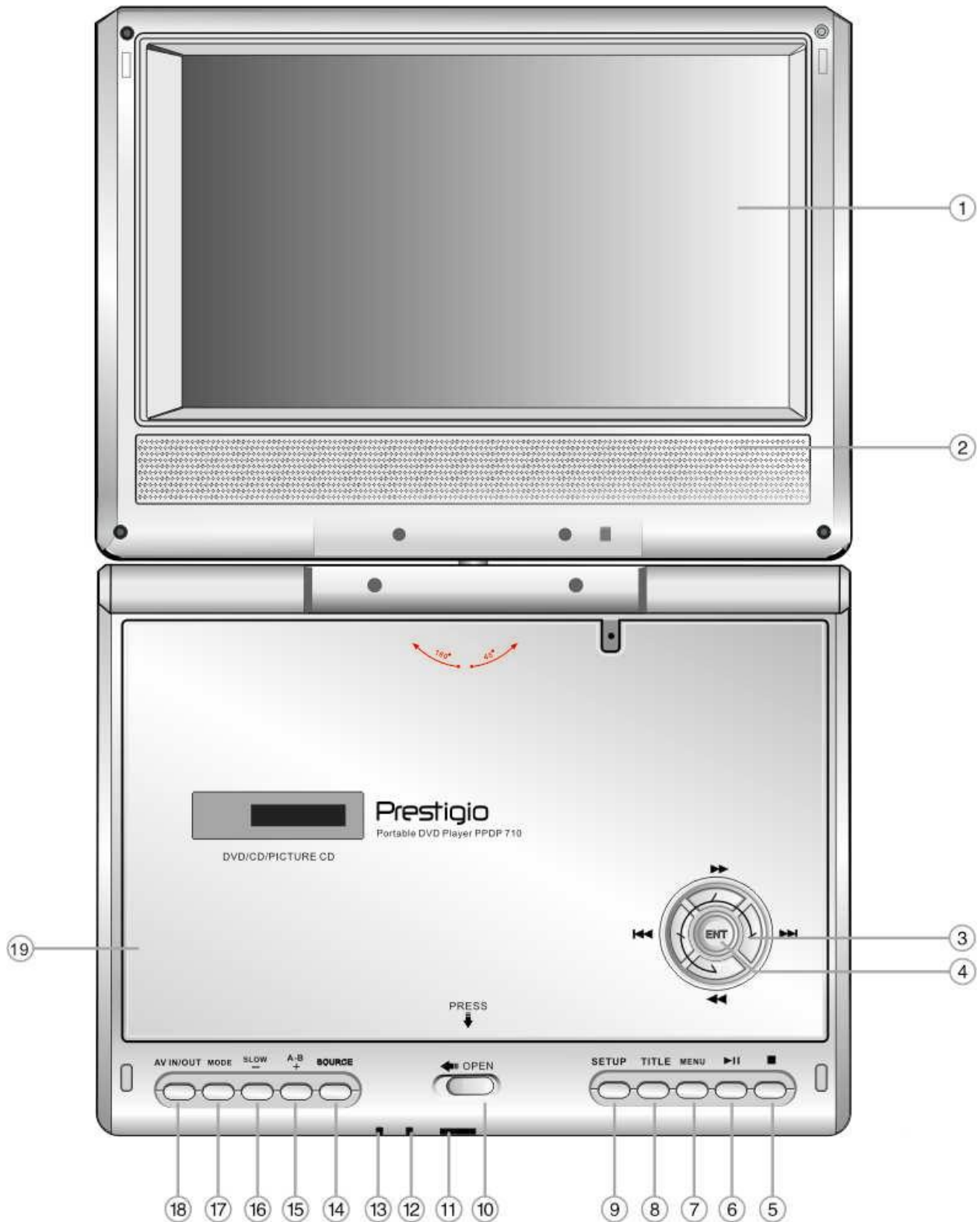

Număr	Denumire componentă	Funcție
1	Monitor LCD	
2	Boxă	
3	Butoanele ▲▼▶◀/◀◀▶▶▶▶▶▶	<p>▲▼▶◀ Butoane de direcție: Apăsați pentru a alege una dintre opțiuni.</p> <p>◀◀/▶▶ Butoane de localizare: Apăsați pentru a derula/rula repede înainte în timpul rulării.</p> <p>◀◀/▶▶ Butoane de localizare: Apăsați pentru a reveni/merge la lista, secțiunea de disc sau capitolul următoare/anterioare.</p>
4	Butonul <b>ENT</b>	Apăsați pentru a confirma selectarea.
5	Butonul ■	Apăsați pentru a opri rularea.
6	Butonul ▶	Apăsați pentru a începe rularea sau pentru a face pauză.
7	Butonul <b>MENU</b>	Apăsați pentru a intra în meniu sau a ieși din meniu.
8	Butonul <b>TITLE</b>	Apăsați pentru a intra sau ieși din meniul titlu dacă este disponibil.
9	Butonul <b>SETUP</b>	Apăsați pentru a intra sau ieși din meniul configurare sistem.
10	Butonul <b>OPEN</b>	Apăsați pentru a deschide capacul suportului pentru disc.
11	Senzor telecomandă	
12	Indicator Tensiune	Becul indicator este roșu în modul standby. Becul indicator este verde atunci când mecanismul este pornit.
13	Indicator Încărcare	Becul indicator este roșu atunci când se încarcă. Becul indicator este verde atunci când este complet încărcat.
14	Butonul <b>SOURCE</b>	Apăsați pentru a naviga între modurile Disc, USB, SD/MS/MMC dacă sunt disponibile.
15	Butonul <b>A-B/+</b>	<p>Funcția <b>A-B</b>: Apăsați pentru a rula repetat un segment de fișier selectat de utilizator.</p> <p>Funcția <b>+</b>: Apăsați butonul în combinație cu butonul <b>MODE</b> pentru a mări luminozitatea, contrastul sau culoarea ecranului.</p>
16	Butonul <b>SLOW/-</b>	<p>Funcția <b>SLOW</b>: Apăsați pentru a începe în ritm lent funcția de rulare.</p> <p>Funcția <b>-</b>: Apăsați butonul în combinație cu butonul <b>MODE</b> pentru a reduce luminozitatea, contrastul sau culoarea ecranului.</p>

<b>17</b>	Butonul <b>MODE</b>	Apăsați butonul în combinație cu butonul <b>A-B/+</b> și cu butonul <b>SLOW/-</b> pentru a reduce luminozitatea, culoarea și contrastul ecranului.
<b>18</b>	Butonul <b>AV IN/OUT</b>	Apăsați pentru a alege modul AV/IN sau AV/OUT.
<b>19</b>	Capac suport disc	Apăsați ușor capacul pentru a-l închide după ce discul este așezat pe suportul său.

## 2.2 Prezentare lateral dreapta

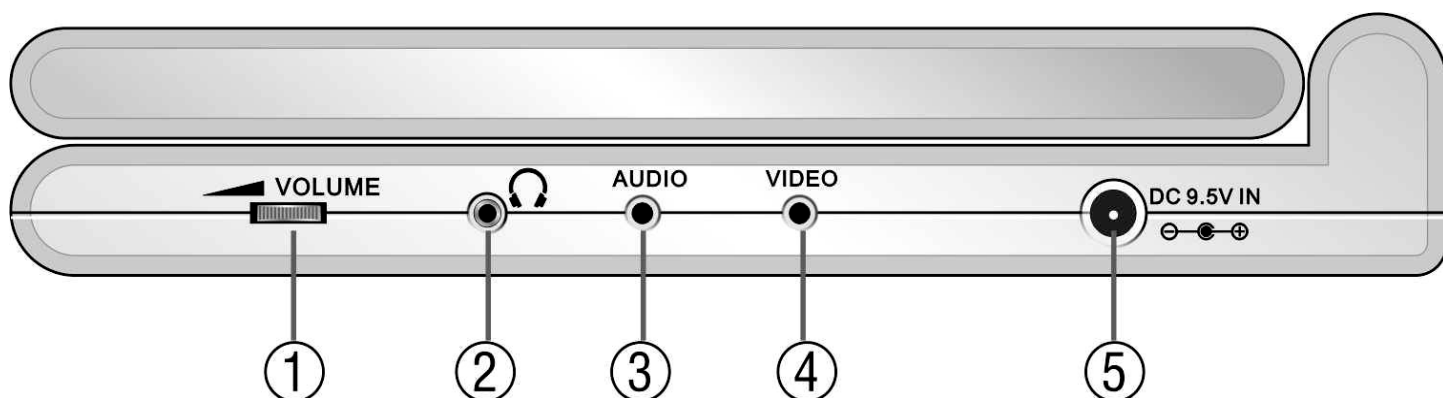

Număr	Denumire buton	Funcție
<b>1</b>	Buton reglare <b>VOLUM</b>	Rotiți către stânga și către dreapta pentru a ajusta volumul căștilor sau a boxei.
<b>2</b>	Mufă căști	Folosește la conectarea seturilor de căști. Boxele trec automat pe silențios atunci când sunt introduse căștile.
<b>3</b>	Mufă <b>AUDIO INPUT / OUTPUT</b>	Se conectează la mecanismele audio externe atât pentru funcțiile de intrare cât și pentru cele de ieșire.
<b>4</b>	Mufă <b>VIDEO INPUT / OUTPUT</b>	Se conectează la mecanismele video externe atât pentru funcțiile de intrare cât și pentru cele de ieșire.
<b>5</b>	Mufă intrare <b>CC 9.5V IN</b>	Realizează conexiunea la adaptorul furnizat.



## 2.3 Prezentare lateral stânga

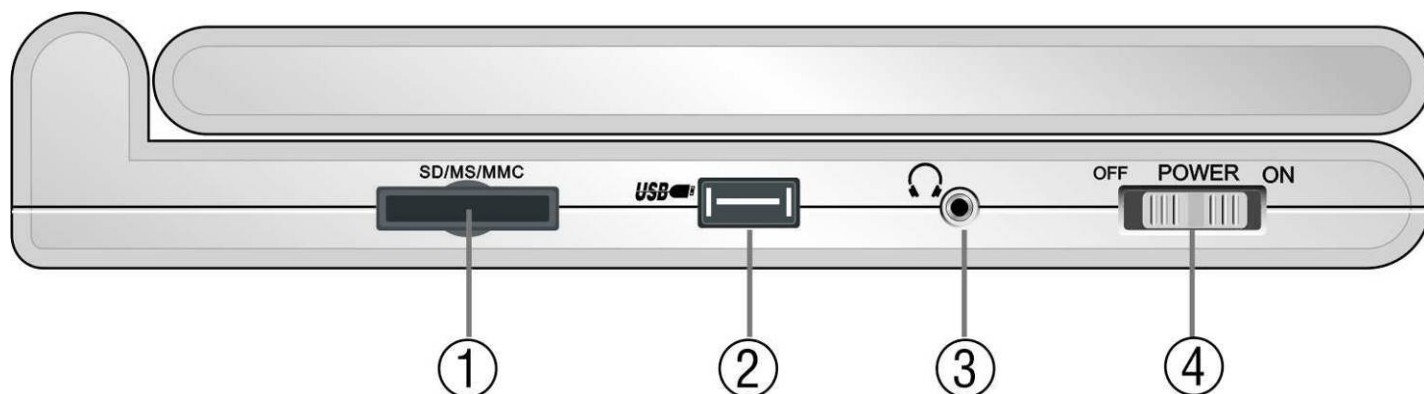

Număr	Denumire buton	Funcție
1	Slot Card SD/MS/MMC	Realizează conexiunea la cardul SD/MS/MMC.
2	Port USB	Se conectează la mecanismele USB.
3	Mufă căști	Folosește la conectarea seturilor de căști. Boxele trec automat pe silențios atunci când sunt introduse căștile.
4	Înterupător <b>Curent ON/OFF</b>	Apăsați pentru a porni/opri tensiunea.

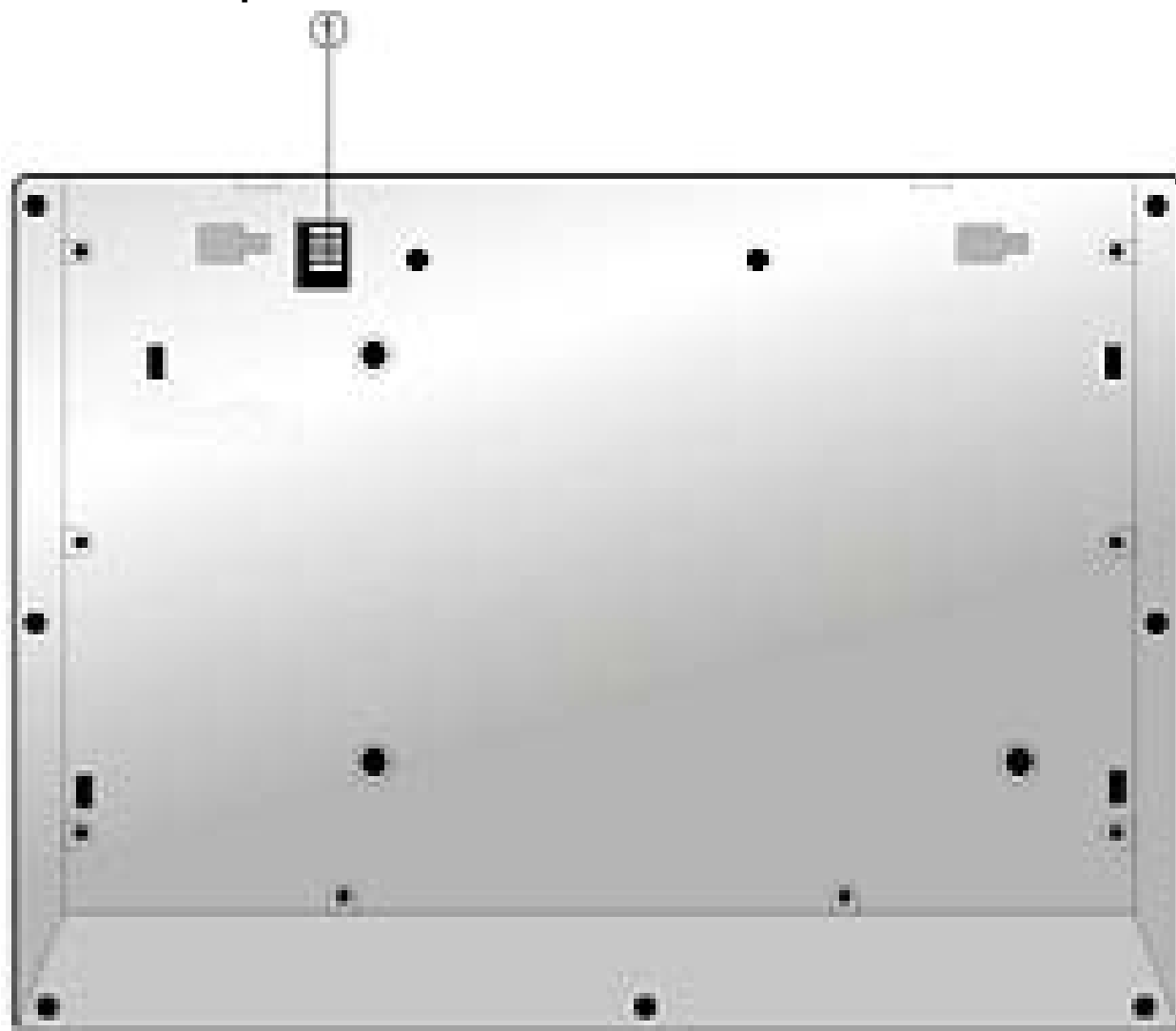

## 2.4 Prezentare partea inferioară



Număr	Denumire Buton	Funcție
1	Interfață Baterie Reîncărcabilă	Se conectează la setul de baterii reîncărcabile.

### 3 Panoul LCD Rotativ

Panoul LCD rotativ reprezintă o caracteristică deosebită a **Prestigio PPDP710**. Vă rugăm să citiți următoarele instrucțiuni pentru a efectua corect operațiile de rotire a panoului LCD.

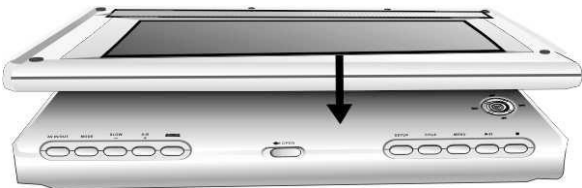
Poziție	Imagine	Instrucțiuni
A		<ol style="list-style-type: none"><li>1. Deschideți panoul LCD în poziția A precum în figura din partea stângă. Panoul LCD trebuie să fie perpendicular pe panoul de operare.</li></ol>
B		<ol style="list-style-type: none"><li>2. Rotiți panoul LCD în sensul acelor de ceasornic în jurul axei sale pentru a-l ajusta la unghiurile de vizualizare dorite.</li></ol>
C		<ol style="list-style-type: none"><li>3. Unghiul maxim de rotație este. Rotiți panoul de operare în sensul acelor de ceasornic până când face un click pentru a-l aduce în poziția corectă</li></ol>
D		<ol style="list-style-type: none"><li>4. Pentru a așeza unitatea în geanta pentru tetiera mașinii furnizată, întoarceți panoul LCD la 180° în sensul acelor de ceasornic și pliați-l peste panoul de operare. Panoul LCD va fi așezat perfect pentru a intra în geantă.</li></ol>

## 4 Prezentarea generală a telecomenzii

### 4.1 Definirea butoanelor

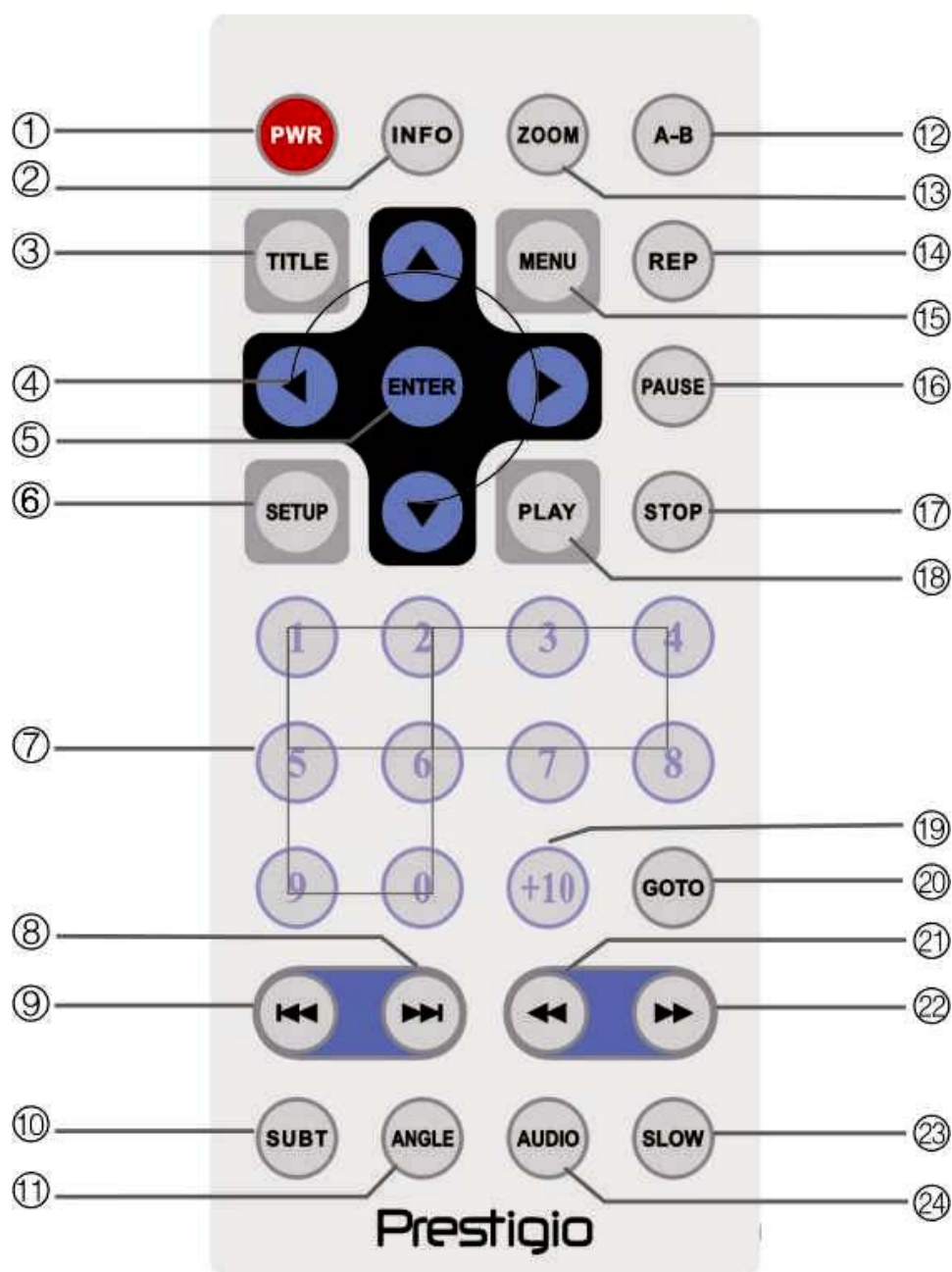

Număr	Denumire buton	Funcție
1	Buton <b>PWR</b>	Apăsați pentru a porni/opri mecanismul.
2	Butonul <b>INFO</b>	Apăsați pentru a afișa informațiile detaliate despre fișier. Apăsați din nou pentru a anula.
3	Butonul <b>TITLE</b>	Apăsați pentru a introduce meniul titlu, dacă este disponibil.

<b>4</b>	Butoanele de Direcție ▲▼▶◀	Apăsați pentru deplasare între mai multe opțiuni.
<b>5</b>	Butonul <b>ENTER</b>	Apăsați pentru a începe rularea sau pentru a confirma selectarea.
<b>6</b>	Butonul <b>SETUP</b>	Apăsați pentru a intra în sau a ieși din configurația sistemului.
<b>7</b>	Butoane cu numere <b>0-9</b>	Apăsați pentru a selecta numere.
<b>8</b>	Butonul ▶▶ Next	Apăsați pentru a trece la următoarea listă, secțiune de disc sau capitol.
<b>9</b>	Butonul ◀◀ Previous	Apăsați pentru a reveni la lista, secțiunea de disc sau capitolul anterior.
<b>10</b>	Butonul <b>SUBT</b>	Apăsați pentru a selecta o limbă pentru subtitrare (necesită subtitrări în mai multe limbi). Apăsați din nou pentru a anula.
<b>11</b>	Butonul <b>ANGLE</b>	Apăsați pentru a selecta unghiul camerei (necesită funcția de ajustare a unghiului camerei).
<b>12</b>	Butonul <b>A-B</b>	Apăsați pentru a rula un segment selectat de mai multe ori.
<b>13</b>	Butonul <b>ZOOM</b>	Apăsați pentru a naviga printre funcțiile de focalizare.
<b>14</b>	Butonul <b>REP</b>	Apăsați pentru a selecta diverse moduri de repetare și variere.
<b>15</b>	Butonul <b>MENU</b>	Apăsați pentru a reveni la sau a ieși din meniu în timpul rulării.
<b>16</b>	Butonul <b>PAUSE</b>	Apăsați pentru a opri rularea și apăsați butonul <b>PLAY</b> pentru a continua rularea.
<b>17</b>	Butonul <b>STOP</b>	Apăsați pentru a opri rularea. Apăsați butonul <b>PLAY</b> pentru a continua rularea din același punct. Apăsați de două ori <b>STOP</b> pentru a opri complet rularea.
<b>18</b>	Butonul <b>PLAY</b>	Apăsați pentru a începe rularea.
<b>19</b>	Butonul <b>+10</b>	Apăsați pentru a selecta numere mai mari de 9.
<b>20</b>	Butonul <b>GOTO</b>	Apăsați pentru a trece la un titlu, număr de capitol sau moment definit de utilizator.
<b>21</b>	Butonul Rewind Scan ◀◀	Apăsați pentru a derula în timpul rulării.
<b>22</b>	Butonul Forward Scan ▶▶	Apăsați pentru a derula rapid înainte în timpul rulării.
<b>23</b>	Butonul <b>SLOW</b>	Apăsați pentru a activa funcția de rulare lentă.

24	Butonul <b>AUDIO</b>	Apăsați pentru a naviga printre mai multe limbi atunci când rulați un disc DVD (necesită subtitrări în mai multe limbi). Apăsați pentru a selecta o altă secțiune audio atunci când rulați un CD.
----	----------------------	---

## 4.2 Instalarea bateriei de la telecomandă

Pentru a controla la distanță **Prestigio PPDP710**, îndreptați telecomanda spre senzorul telecomenzii de la o distanță de maxim 5 metri și la 30° de linia de centru a senzorului telecomenzii.



Bateria telecomenzii este inclusă în pachet. Vă rugăm să urmați pașii de mai jos pentru a schimba bateria atunci când aceasta s-a consumat.

1. Apăsați și țineți apăsată marginea suportului pentru baterie, apoi scoateți bateria din telecomandă conform imaginii.

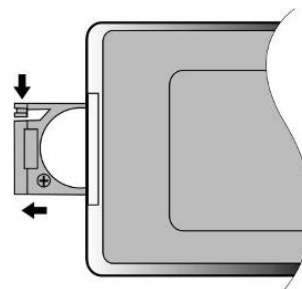

2. Așezați o baterie de tip CR2025 3V pe suport cu (+) spre partea inferioară a telecomenzii.

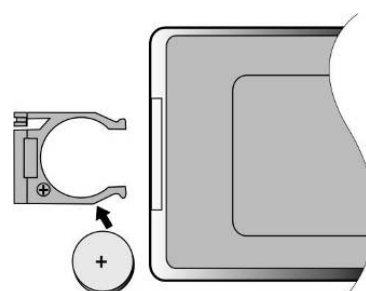

3. Împingeți suportul pentru baterie înapoi în unitatea telecomandă. Asigurați-vă că suportul este bine fixat.

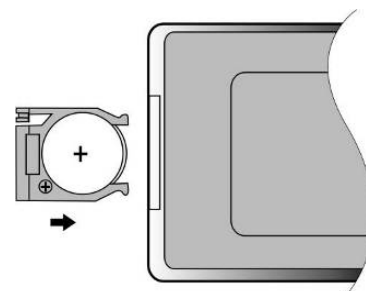



## ATENȚIE:

- **NU** expuneți telecomanda direct la lumina solară.
- **NU** reîncărcați, demontați sau încălziți bateria.
- Înlocuiți bateria consumată imediat pentru a asigura funcționarea corectă a telecomenzii.

## 5 Conexiunile sistemului



### AVERTISMENT:

- Vă rugăm să deconectați toate mecanismele precum televizor, DVD player etc. înainte de a le conecta la unitate.
- Vă rugăm să identificați culorile corespunzătoare pe unitate și pe mecanisme înainte de conectare.

### 5.1 Conectare la televizor

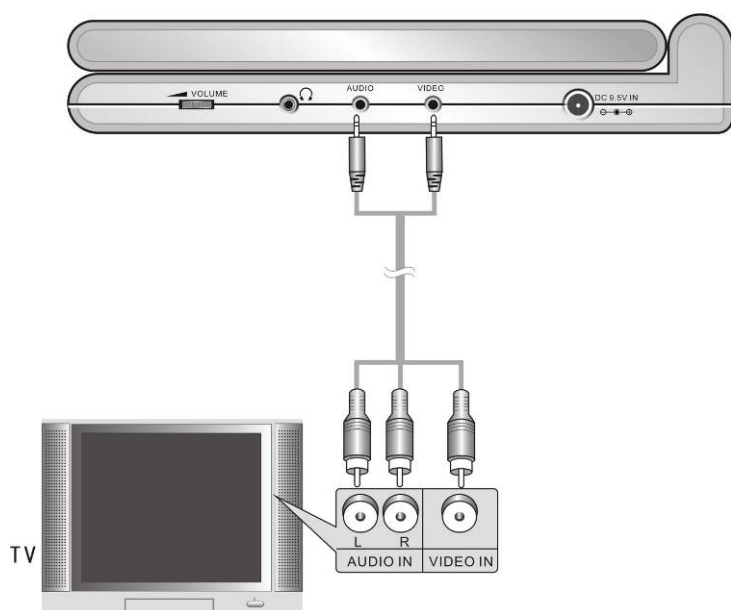

Urmați schema din partea stângă pentru a conecta **Prestigio PPDP710** la televizor prin cablul Audio/Video.

## 5.2 Conectare la amplificator

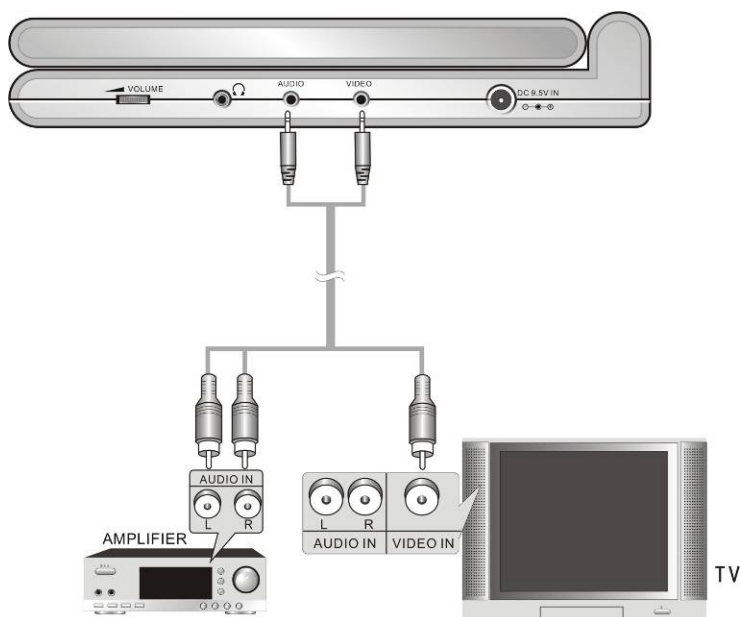

Urmați schema din partea stângă pentru a conecta **Prestigio PPDP710** la amplificator prin cablul Audio/Video.

## 5.3 Conectare la sursa de semnal exterior AV

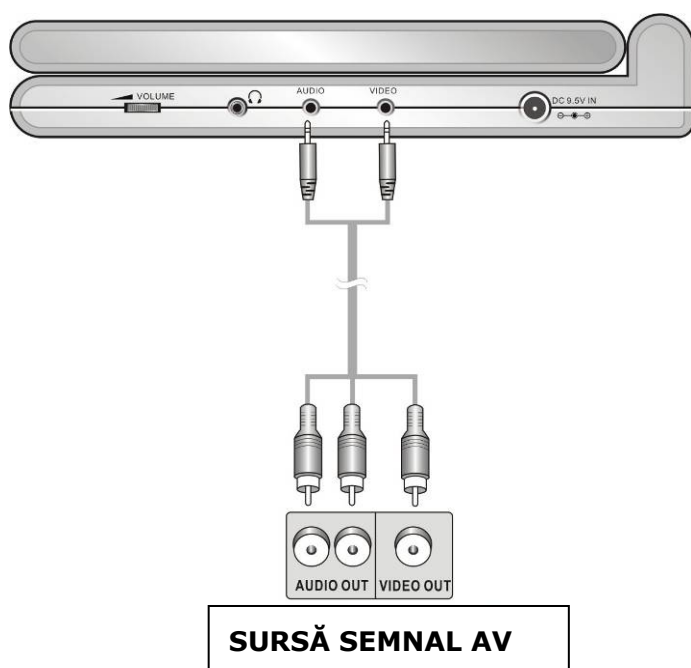

Urmați schema din partea stângă pentru a conecta **Prestigio PPDP710** la alte mecanisme pentru a primi sursa de semnal extern AV. Apăsați butonul AV IN/OUT pentru a utiliza sursa AV internă sau externă.

**NOTĂ:** Se poate produce zgomot atunci când există o intrare de semnal audio extern în timp ce se rulează cu ajutorul unei surse AV interne. Deconectați cablul audio pentru a elimina zgomotul.



## 5.4 Conectare la căști

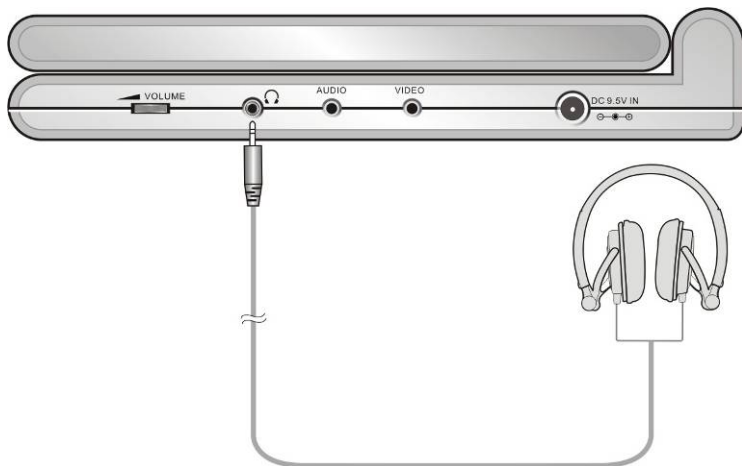

Urmați schema din partea stângă pentru a conecta **Prestigio PPDP710** la căști.



### **AVERTISMENT:**

**Volumul foarte ridicat poate afecta auzul. Reduceți volumul înainte de a conecta căștile și apoi măriți volumul la un nivel corespunzător.**

## 5.5 Conectare la adaptorul CA

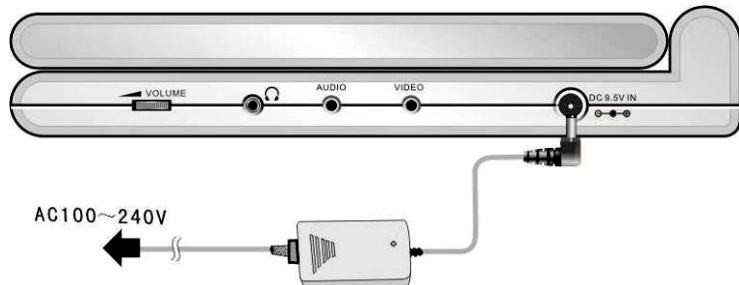

Urmați schema din partea stângă pentru a conecta **Prestigio PPDP710** la adaptorul CA.

### **NOTĂ:**

Opriti alimentarea cu curent a mecanismului înainte de conectarea la adaptorul CA pentru a preveni scurtcircuiturile.

## 5.6 Conectare la adaptorul CC al mașinii

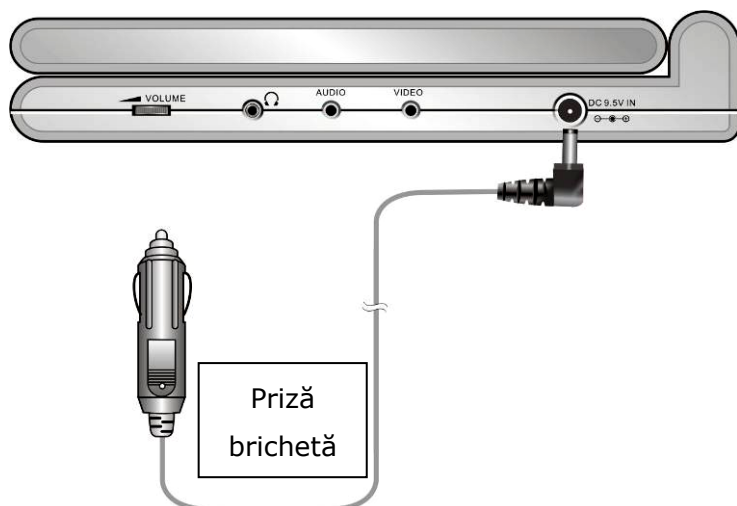

Urmați schema din partea stângă pentru a conecta **Prestigio PPDP710** la adaptorul CC al mașinii în timpul alimentării unității în mașină.

### **NOTĂ:**

Opriti alimentarea cu curent a mecanismului înainte de conectarea la adaptorul mașinii pentru a preveni scurtcircuiturile.



### **AVERTISMENT:**

- **Vă rugăm să deconectați Prestigio PPDP710 de la adaptorul CC pentru mașină înainte de a porni vehiculul.**
- **NU activați unitatea sau utilizați mecanismul pentru vizionare în timp ce conduceți un vehicul.**
- **Vă rugăm să așezați unitatea într-un unghi potrivit de vizionare pentru o mai bună funcționare.**

## **5.7 Conectare la mecanismul USB sau la cardul de memorie SD**

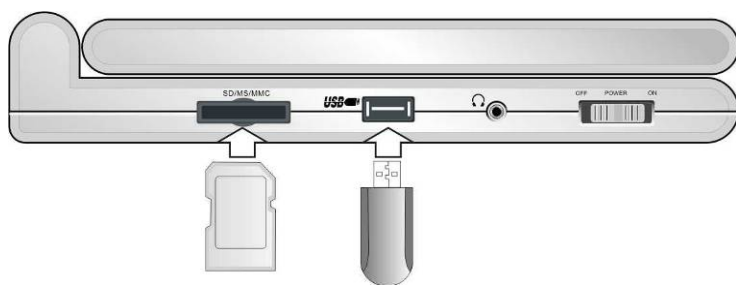

Urmați schema din partea stângă pentru a conecta **Prestigio PPDP710** la mecanismul USB și cardul de memorie SD.

## **6 Operații privind bateriile**

**Prestigio PPDP710** este dotat cu baterii reîncărcabile pe litiu-polimer ce pot fi atașate în partea inferioară a mecanismului. Deși sunt diferite față de conținutul discurilor, bateriile complet încărcate asigură funcționarea timp de aproximativ 2,5 ore. Timpul total de încărcare a bateriilor este de aproximativ 4 ore. Vă rugăm să urmați instrucțiunile de mai jos cu privire la schimbarea bateriilor și atașarea/înlăturarea acestora din mecanism.



### **Atenție:**

- **Vă rugăm să încărcați complet bateriile înainte de prima utilizare.**
- **Bateriile trebuie să fie utilizate și încărcate doar între valorile de temperatură de 32°F ~ 100°F.**
- **Vă rugăm să luați în considerare toate secțiunile de avertizare și atenționare de la începutul manualului pentru a asigura utilizarea corespunzătoare a mecanismului și bateriei.**

## 6.1 Încărcarea bateriilor

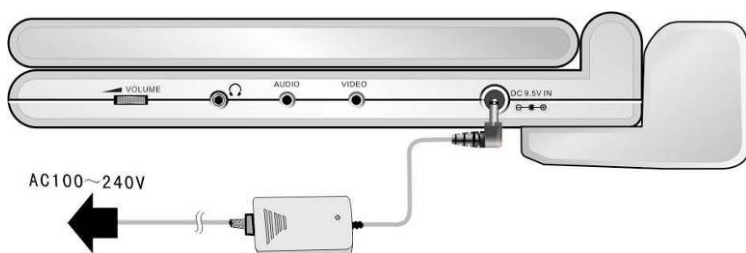

Urmați schema din partea stângă pentru a conecta **Prestigio PPDP710** la bateriile pentru încărcare.

### NOTĂ:

Opriti alimentarea la curent electric înainte de conectarea la adaptorul CA pentru a preveni scurtcircuiturile.

## 6.2 Atașarea bateriilor

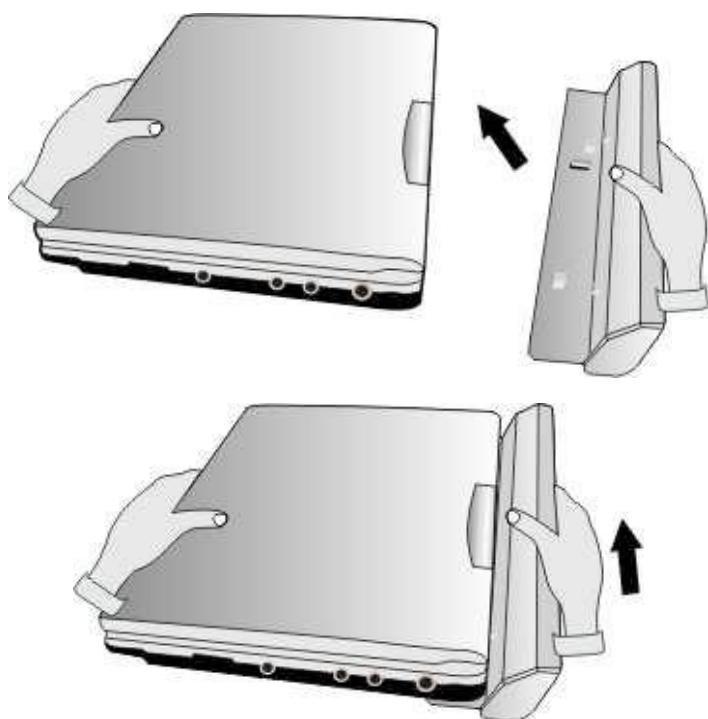

1. Fixați clemele de plastic cu resorturi pe unitate.
2. Introduceți bateriile în direcția indicată în imagine.
3. Împingeți bateriile spre mecanism până când face un click și se fixează în poziția respectivă.

## 6.3 Înlăturarea bateriilor

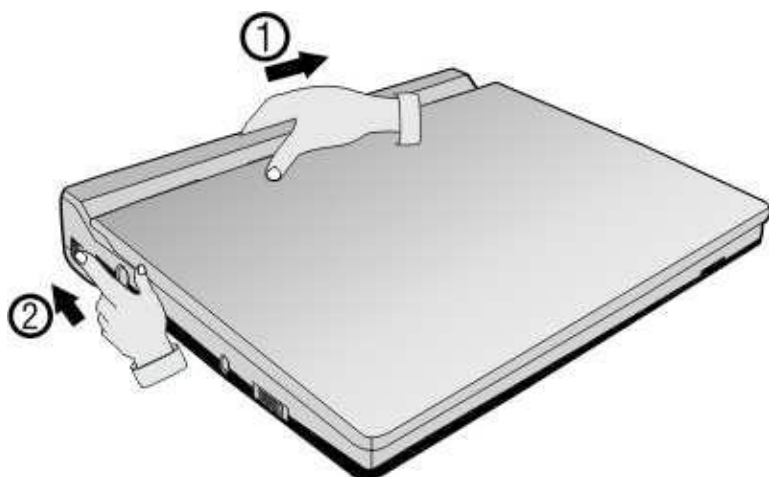

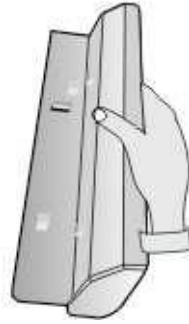
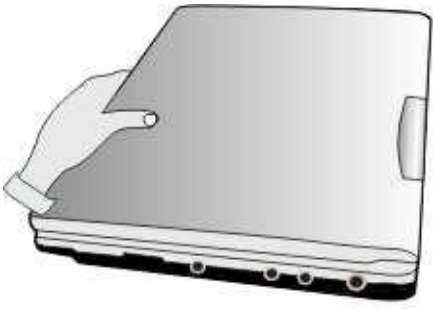

1. Apăsați și țineți apăsați bateriile în direcția □,1 indicată în imagine.
2. Împingeți ușor bateriile în direcția □,2 indicată în imagine.



**3.** Scoateți cu grijă bateriile din mecanism.

## 7 Compatibilitatea sistemului software

### 7.1 Format disc compatibil

Format disc	Logo Disc	Dimensiune Disc	Timp de rulare/ Părți ce pot fi rulate
DVD		12cm	133 min (SS-SL)
			242 min (SS-DL)
			266 min (DS-SL)
			484 min (DS-DL)
		8cm	41 min (SS-SL)
			75 min (SS-DL)
			82 min (DS-SL)
			150 min (DS-DL)
CD		12cm	74 min
		8cm	20 min
JPEG	N/A	12cm	N/A
MP3		12cm	600 min

### 7.2 Întreținerea discului

#### ● Manipularea discurilor

Evitați atingerea suprafețelor plane ale discurilor deoarece astfel se poate deteriora suprafața discului.



#### ● Curățarea discurilor

Amprente sau petele de pe discuri pot afecta calitatea sunetului și imaginii. Ștergeți delicat suprafața discului cu o cârpă curată și moale specială. Umeziți o cârpă moale în detergent neutru dizolvat pentru a îndepărta murdăria sau amprente, dacă este necesar.



Nu ștergeți cu mișcări circulare (zgârieturile concentrice de pe suprafața discului produc zgomot). Ștergeți cu grijă dinspre centrul discului către margine ca în figura din dreapta.



## 8 Operare generală

Vă rugăm să citiți instrucțiunile de mai jos înainte de prima utilizare a **Prestigio PPDP710**.



### AVERTISMENT:

**NU rulați discuri de calitate slabă deoarece acestea vor deteriora lentilele.**

### 8.1 Înainte de pornire

1. Conectați **Prestigio PPDP710** la sursa de alimentare sau la priza de perete cu ajutorul adaptorului furnizat.
2. Porniți unitatea prin apăsarea întrerupătorului de alimentare în partea stângă a unității în poziția ON (Pornit).
3. Apăsați butonul **OPEN** pentru a deschide capacul suportului pentru disc. Așezați discul în suportul său cu partea înregistrată în sus. Închideți capacul suportului pentru disc.

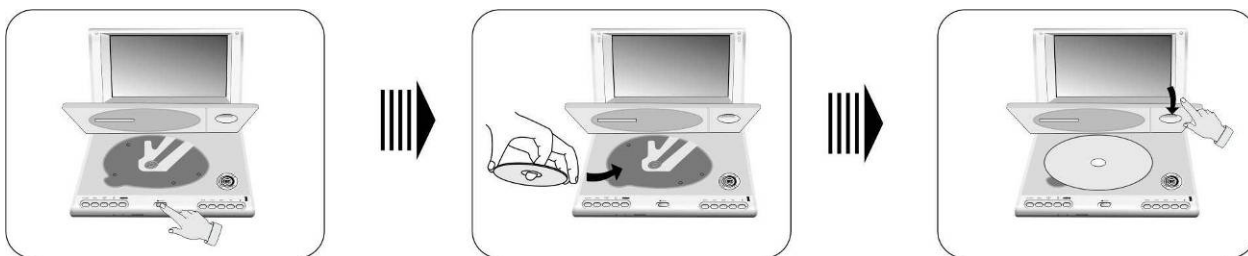

4. Mecanismul va începe automat procesul de rulare.
5. Ajustați volumul prin rotirea comenzii pentru volum spre stânga pentru a ajunge la un nivel potrivit înainte de rulare.
6. Opriți unitatea prin apăsarea întrerupătorului de alimentare în partea stângă a unității, în poziția OFF (Oprit).

### 8.2 Ajustarea dimensiunilor ecranului

Butonul **MODE**



Apăsați butonul **MODE** pentru a modifica nivelul de luminozitate, culoare și contrast. Ajustați aceste valori din butoanele **+** și **-** de pe panoul frontal. Apăsați și mențineți apăsat butonul **MODE** pentru a modifica dimensiunile ecranului între opțiunile 16:9 și 4:3. Consultați imaginile de mai jos pentru o ilustrare simplă.

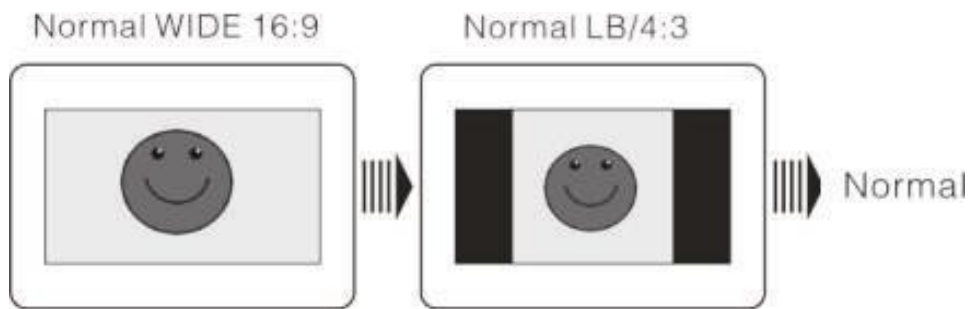

### 8.3 Comutare între sursele media

Apăsați butonul **SOURCE** pentru a alege una dintre sursele media, inclusiv disc, SD/MS/MMC, și drive USB. Sursa media setată inițial este indicată în modul rulare disc.

- Apăsați butonul ▲▼ pentru a selecta un folder și apăsați butonul **ENT** pentru a-l deschide.
- Apăsați butonul ▲▼ pentru a selecta secțiunea dorită și apăsați butonul **PLAY** pentru a începe rularea.
- Apăsați butonul ■ pentru a opri rularea. Apăsați butonul **PLAY** pentru a continua.

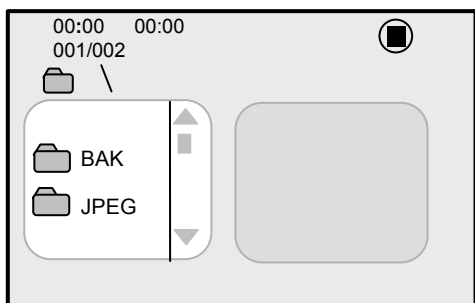

#### NOTĂ:

Modul de operare prin USB este destinat doar pentru rularea fișierelor stocate în USB. Toate celelalte mecanisme ce pot fi conectate la USB nu pot fi accesate prin intermediul mecanismului

## 9 Operații de rulare a discului DVD

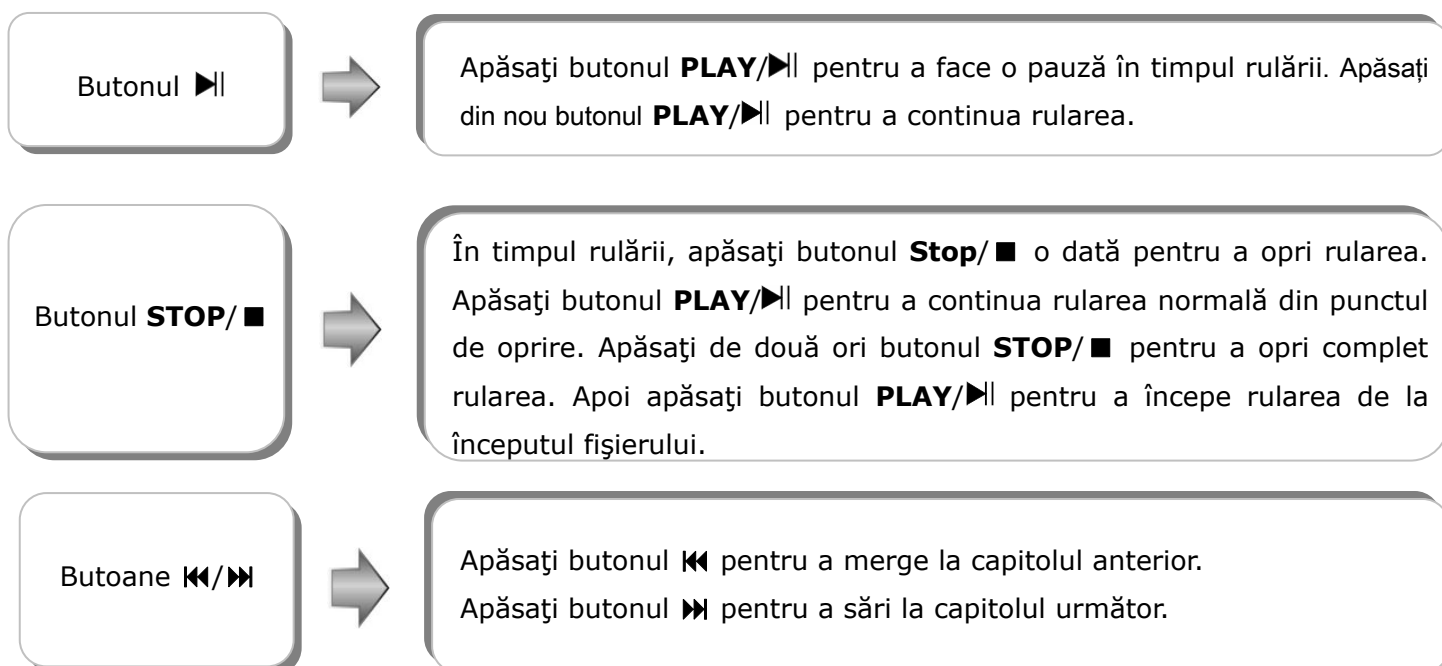

Butoane ◀/▶



Apăsați butonul ▶▶ pentru a rula rapid înainte prin fișier. Apăsați repetat butonul pentru a crește viteza rulării la 2X, 4X, 8X, 16X, 32X și rulare normală succesiv. Apăsați butonul ◀◀ pentru a derula invers. Apăsați-l în mod repetat la vitezele 2X, 4X, 8X, 16X, 32X, și rulare normală succesiv. Apăsați butonul **PLAY/▶** pentru a continua rulare normală.

Butonul **SLOW**



Apăsați butonul **SLOW** în timpul rulării pentru a vizualiza în modul lent. Apăsați-l în mod repetat pentru a încetini rulare la vitezele 1/2, 1/4, 1/6, 1/8, 1/16 și rulare normală succesiv. Apăsați butonul **PLAY/▶** pentru a continua rulare normală în timpul modului lent.

Butonul **ZOOM**



Apăsați butonul **ZOOM** de mai multe ori pentru a naviga printre efectele de focalizare 2X, 3X, 4X, 1/2, 1/3, și 1/4 și rulare normală.

Butonul **A-B**



Apăsați o dată butonul **A-B** pentru a seta punctul de pornire **A**, apăsați-l din nou pentru a desemna punctul final **B**. Segmentul de la A la B va fi rulat de mai multe ori. Apăsați din nou butonul pentru a opri funcția de repetare.

Butonul **MENU**



Apăsați butonul **MENU** în timpul rulării pentru a reveni la meniul principal. Apăsați butoanele de direcție ▲▼▶◀ pentru a selecta titlu/capitolul de începere a rulării, apoi apăsați butonul **ENTER/ENT** pentru a confirma selectarea, sau apăsați butoanele **0-9/+10** pentru a selecta direct un titlu/capitol specific.

Butonul **TITLE**



Apăsați butonul **TITLE** în timpul rulării pentru a reveni la ecranul titlu. Apăsați butoanele de direcție ▲▼▶◀ pentru a selecta titlu/capitolul de începere a rulării și apăsați butonul **ENTER/ENT** pentru a confirma selectarea sau apăsați butoanele **0-9/+10** pentru a selecta direct un titlu/capitol specific.

Butonul **REP**



Apăsați butonul **REP** pentru a naviga printre modurile de repetare, incluzând repetare capitol, repetare titlu, repetare completă sau anulare repetare.

Butonul **INFO**



Apăsați butonul **INFO** pentru a afișa în detaliu informațiile despre fișier. Apăsați-l din nou pentru a anula.



Butonul **GOTO**



Apăsați butonul **GOTO** pentru a selecta titlul, capitolul sau timpul dorit pentru începerea rulării. Utilizați butoanele de direcție ▲ ▼ pentru a evidenția Titlu, Capitol sau Timp. Utilizați butoanele cu numere **0-9/+10** pentru a introduce numerele pentru titlul, capitolul sau timpul dorit apoi apăsați butonul **ENTER/ENT** pentru a confirma.

Butonul **AUDIO**



Pe discurile DVD pot fi înregistrate până la 8 secțiuni binare audio. Apăsați butonul **AUDIO** în timpul rulării pentru a selecta secțiunea binară audio preferată. Unitatea va afișa următoarea secțiune binară audio disponibilă pe discul DVD de fiecare dată când se apasă butonul. **NOTĂ:** Această funcție este disponibilă doar pentru discurile DVD ce conțin mai multe limbaje audio.

Butonul **SUBT**



Apăsați butonul **SUBT** pentru a naviga prin limbile disponibile pentru subtitrări sau pentru a opri subtitrarea în timpul rulării. Un disc DVD poate fi înregistrat cu până la 32 subtitrări.

**NOTĂ:** Această funcție este disponibilă doar pentru discurile DVD care suportă subtitrări multiple

Butonul **ANGLE**



Apăsați butonul **ANGLE** pentru a rula discul în modul unghiuri multiple. Acest mod permite ca o scenă să fie urmărită din unghiuri diferite (doar pentru fișierele cu această funcție). A se observa exemplele:



Apăsați butonul **ANGLE** pentru a selecta unghiul dorit. Apăsați repetat butonul pentru a naviga printre diversele unghiuri de vizualizare dacă există unghiuri multiple într-o scenă.

**NOTĂ:** Această funcție este valabilă doar pentru discurile DVD codate cu unghiuri multiple.

## 10 Operații de rulare a CD-ului

Un CD va fi automat încărcat atunci când este așezat în unitate. Un meniu de rulare va fi afișat pe ecran iar fișierele de pe disc vor fi rulate automat de secvența implicită de pe disc. Apăsați butoanele **◀/▶** pentru a selecta melodia dorită sau butoanele **0-9/+10** pentru a introduce numărul melodiei dorite.

Butonul **▶|**

Apăsați butonul **PLAY/▶|** pentru a face o pauză în timpul rulării. Apăsați butonul **PLAY/▶|** din nou pentru a continua rulare normală.

Butonul **STOP/■**

În timpul rulării, apăsați butonul **Stop/■** o dată pentru a opri rulare. Apăsați butonul **PLAY/▶|** pentru a continua rulare normală din punctul de oprire. Apăsați de două ori **STOP/■** pentru a opri complet rulare. Apoi apăsați **PLAY/▶|** pentru a începe rulare de la capăt.

Butoane **◀/▶**

Apăsați butonul **▶** pentru a rula rapid înainte prin fișier. Apăsați repetat butonul pentru a crește viteza rulării la 2X, 4X, 8X, 16X, 32X și rulare normală succesiv. Apăsați butonul **◀** pentru a derula invers. Apăsați-l în mod repetat la vitezele 2X, 4X, 8X, 16X, 32X și rulare normală succesiv. Apăsați butonul **PLAY/▶|** pentru a continua rulare normală.

Butoane **◀/▶**

Apăsați butonul **◀** pentru a merge la melodia anterioară. Apăsați butonul **▶** pentru a sări la melodia următoare.

Butonul **GOTO**

Apăsați butonul **GOTO** pentru a selecta titlul, capitolul sau timpul dorit pentru începerea rulării. Utilizați butoanele de direcție **▲ ▼** pentru a evidenția Titlu, Capitol sau Timp. Utilizați butoanele cu numere **0-9/+10** pentru a introduce numerele pentru titlul, capitolul sau timpul dorit apoi apăsați butonul **ENTER/ENT** pentru a confirma. Apăsați din nou butonul pentru a anula rulare.

Butonul **REP**

Apăsați butonul **REP** pentru a naviga printre modurile de repetare, inclusiv repetare capitol, repetare titlu, repetare completă sau anulare repetare.

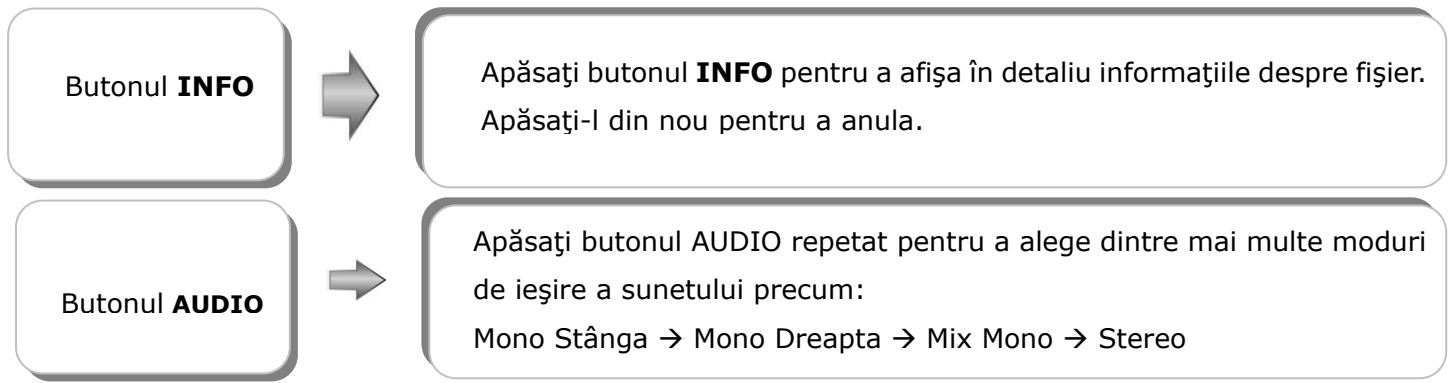

## 11 Operații de vizualizare a fișierelor de tip JPEG

### • Înainte de vizualizarea fișierelor de tip JPEG

1. Un disc cu fișiere JPEG va încărcat automat atunci când discul este așezat în suportul său,
2. Va fi afișat folderul rădăcină cu mai multe subdirectoare / subfoldere. Apăsați butonul **ENTER/ENT** pentru a-l deschide. Utilizați butoanele ▲ ▼ pentru a selecta folderul dorit și apăsați **ENTER/ENT** pentru a confirma selectarea.
3. După ce ați intrat în subfolderul selectat, vor fi afișate imaginile în format JPEG. Apăsați butoanele ▲ ▼ pentru a selecta imaginea dorită și apoi apăsați butonul **ENTER/ENT** pentru a începe rularea.
4. Apăsați butoanele ▲ ▼ pentru a evidenția  .. , sau apăsați butonul ◀ pentru a reveni la ultimul folder sau director.

**NOTĂ:** Discurile pot conține și alte fișiere în afară de cele în format JPEG.

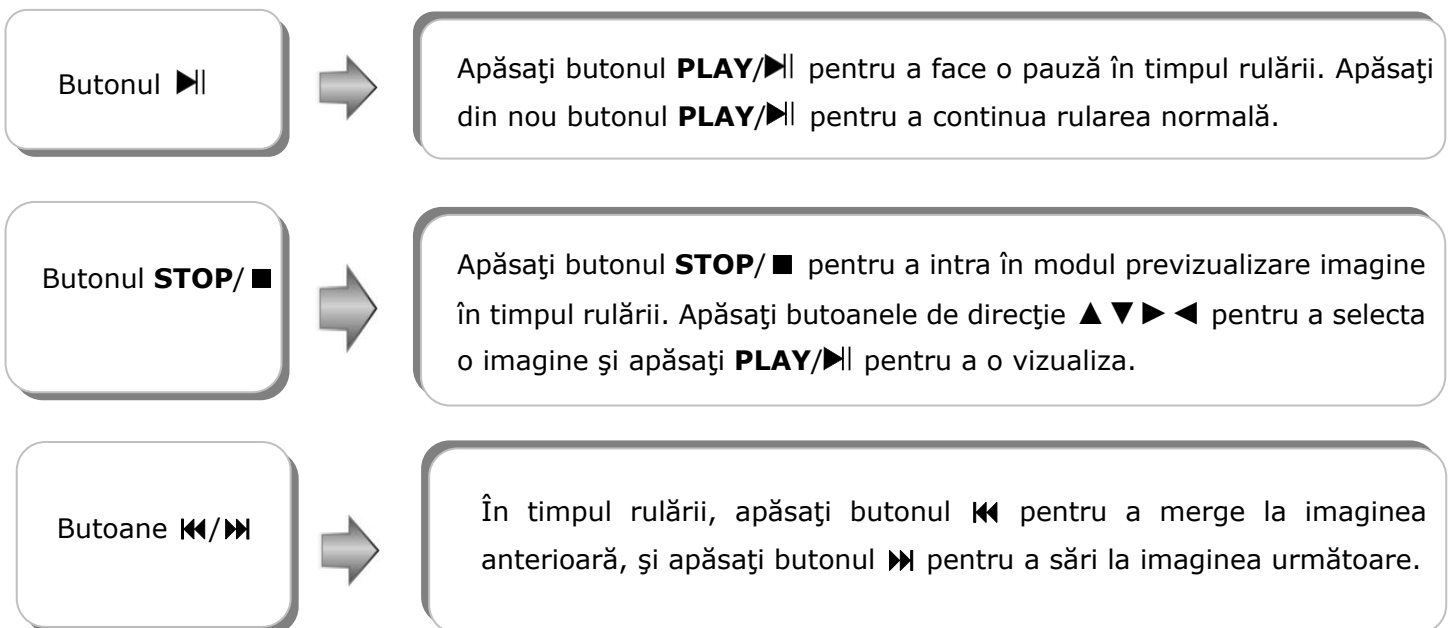

Butonul **ZOOM**



Apăsați butonul **ZOOM** și apoi butoanele **◀/▶** pentru a selecta mai multe moduri de focalizare plus (125% → 150% → 200%) și respectiv focalizare minus (75% → 50%).

Butonul **MENU**



Apăsați butonul **MENU** în timpul rulării pentru a reveni la modul folder. Apăsați butoanele de direcție **▲▼▶◀** pentru a selecta imaginea de la care va începe rularea, apoi apăsați butonul **ENTER/ENT** pentru a confirma selectarea sau apăsați butoanele cu numere **0-9/+10** pentru a selecta direct o anumite imagine.

Butonul **REP**



Apăsați butonul **REP** pentru a alege unul dintre modurile de repetare, inclusiv **Shuffle** → **Random** → **Single Repeat** → **Repeat One** → **Repeat All** → **Cancel Repeat**.

Butonul **GOTO**



Apăsați butonul **GOTO** pentru a intra în meniul de selectare. Apăsați butoanele cu numere **0-9** pentru a introduce numerele imaginilor. În modul folder apăsați butonul **GOTO** și butoanele cu numere **0-9** pentru a introduce numărul folderului și a-i vizualiza conținutul.

Rotire Imagine



În timpul vizualizării unei imagini, utilizați butoanele de direcție **▶◀** pentru a schimba poziția imaginii respective.

Apăsați butonul **▶** pentru a roti imaginea curentă la 90° în sensul acelor de ceasornic, ca în imaginile de mai jos:

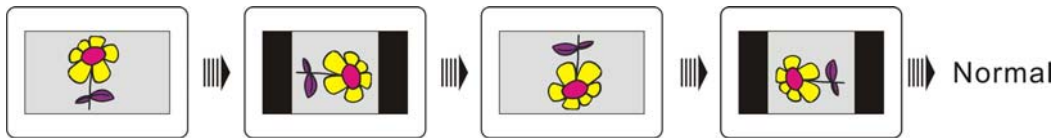

Apăsați butonul **◀** pentru a roti imaginea curentă la 270° în sensul acelor de ceasornic, ca în imaginile de mai jos:

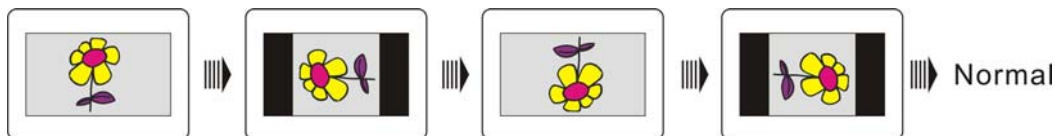

## 12 Operații de rulare a discului MP3

Butonul ►	Apăsați butonul <b>PLAY/►  </b> pentru a face o pauză în timpul rulării. Apăsați din nou butonul <b>PLAY/►  </b> pentru a continua rularea normală.
Butonul <b>STOP/■</b>	În timpul rulării, apăsați butonul <b>STOP/■</b> o dată pentru a opri rularea. Apăsați butonul <b>PLAY/►  </b> pentru a continua rularea normală din punctul de oprire.
Butoane ◀◀/▶▶	Apăsați butonul ▶▶ pentru a rula rapid înainte prin fișier. Apăsați repetat butonul pentru a crește viteza rulării la 2X, 4X, 8X, 16X, 32X și rulare normală succesiv. Apăsați butonul ◀◀ pentru a derula invers. Apăsați-l în mod repetat la vitezele 2X, 4X, 8X, 16X, 32X și rulare normală succesiv. Apăsați butonul <b>PLAY/►  </b> pentru a continua rularea normală.
Butoane ◀◀/▶▶	Apăsați butonul ◀◀ pentru a merge la capitolul anterior. Apăsați butonul ▶▶ pentru a sări la capitolul următor.
Butonul <b>GOTO</b>	Apăsați butonul <b>GOTO</b> pentru a selecta secțiunea de disc dorită sau timpul de începere a rulării. Apăsați butoanele cu numere <b>0-9</b> pentru a introduce numerele secțiunii dorite sau timpul acesteia.
Butonul <b>INFO</b>	Apăsați butonul <b>INFO</b> pentru a afișa informații detaliate despre fișier. Apăsați-l din nou pentru a anula.
Butonul <b>REP</b>	Apăsați butonul <b>REP</b> pentru a selecta unul din modurile de repetare, inclusiv <b>Shuffle</b> → <b>Random</b> → <b>Single Repeat</b> → <b>Repeat One</b> → <b>Repeat All</b> → <b>Cancel Repeat</b> .

## 13 Configurarea sistemului

Vă rugăm să urmați procedurile de mai jos pentru a modifica setările implicite pentru personalizarea funcționalității conform preferințelor utilizatorului.

Urmați pașii de mai jos pentru a configura mecanismul:

1. Apăsați butonul **SETUP** și pe ecran va fi afișat meniul de configurare.
2. Apăsați butoanele ◀/▶ pentru a selecta unul dintre meniurile dorite pentru configurare. Apăsați butonul **ENTER/ENT** sau ▼ pentru a intra în meniu sau pentru a confirma.
3. Apăsați butonul ◀ pentru a reveni la meniul anterior. Sau apăsați din nou butonul **SETUP** în orice moment în timpul configurării pentru a ieși din meniul de configurare.

- **Pagină Configurare Generală**

-- General Setup Page --	
TV Display	Wide
Angle Mark	On
OSD Lang	ENG
Captions	Off
Screen Saver	On
Last Memory	Off

Go To General Setup Page

### Ecran TV

**Normal/PS:** Dimensiunile ecranului sunt setate la 4:3. Spațiile goale sunt negre și sunt localizate în stânga și în dreapta ecranului.

**Normal/LB:** Dimensiunile ecranului sunt setate la 4:3. Spațiile goale sunt negre și sunt localizate în partea superioară și în partea inferioară a ecranului.

**Lat:** Dimensiunile ecranului sunt setate la 16:9. Imaginea este întinsă

astfel încât să se potrivească la dimensiunile ecranului.

**Marcare Unghi**

**On:** Simbolul unui unghi va fi afișat pe ecran dacă funcția este disponibilă.

**Limbă OSD**

**Off:** Simbolul unghiului nu va fi afișat.

**Titluri**

Selectați limba care va fi afișată în meniul sistemului.

**On:** Afișează titlurile dacă acestea sunt disponibile.

**Off:** Dezactivează funcția Titluri.

**Screen Saver**

**On:** Modul screen saver va fi activat dacă sistemul nu e utilizat timp de câteva minute.

**Off:** Modul screen saver este dezactivat.

**Ultima Memorare**

**On:** Mecanismul recunoaște ultimul fișier accesat și pornește din punctul unde același mediu este introdus.

**Off:** Funcția Ultima memorare este dezactivată.

● **Pagină Configurare Boxe**

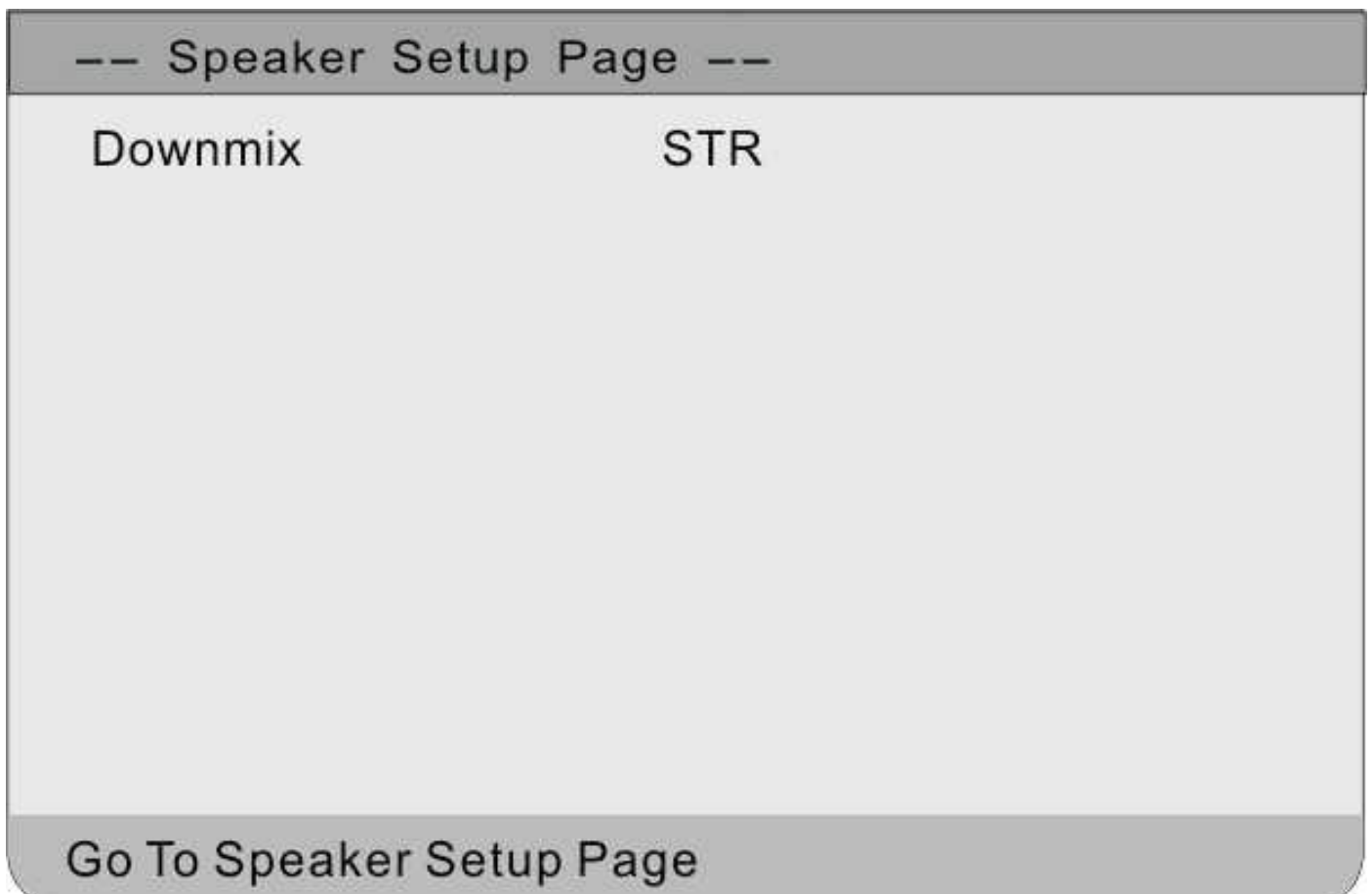

**Downmix**

**LT/RT:** Mecanismul emite semnale audio în format Dolby®.

**Stereo:** Mecanismul emite semnale stereo.

- **Configurație digitală Dolby**

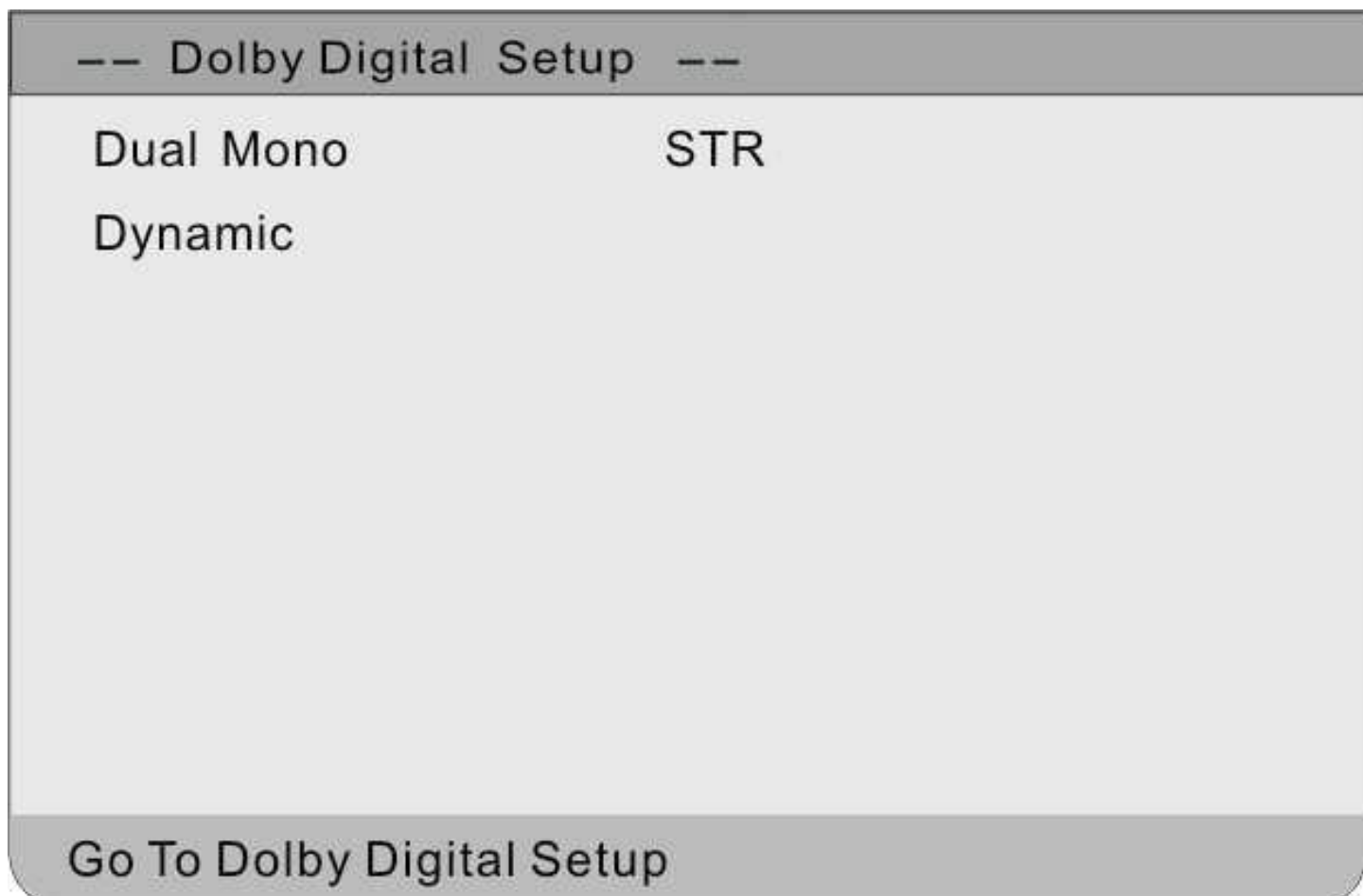

**Dual Mono**

**Stereo:** Mecanismul emite semnale stereo.

**L-Mono:** Mecanismul emite semnale din secțiunea stânga (L+L)

**R-Mono:** Mecanismul emite semnale din secțiunea dreapta (R+R)

**Mix-Mono:** Mecanismul emite semnale atât din secțiunea stânga cât și din secțiunea dreapta (L+R)

**Dinamic**

Opțiunile modifică rata de compresie dinamică pentru a reda diferitele efecte de compresie a semnalului.



- **Pagină Configurare Video**

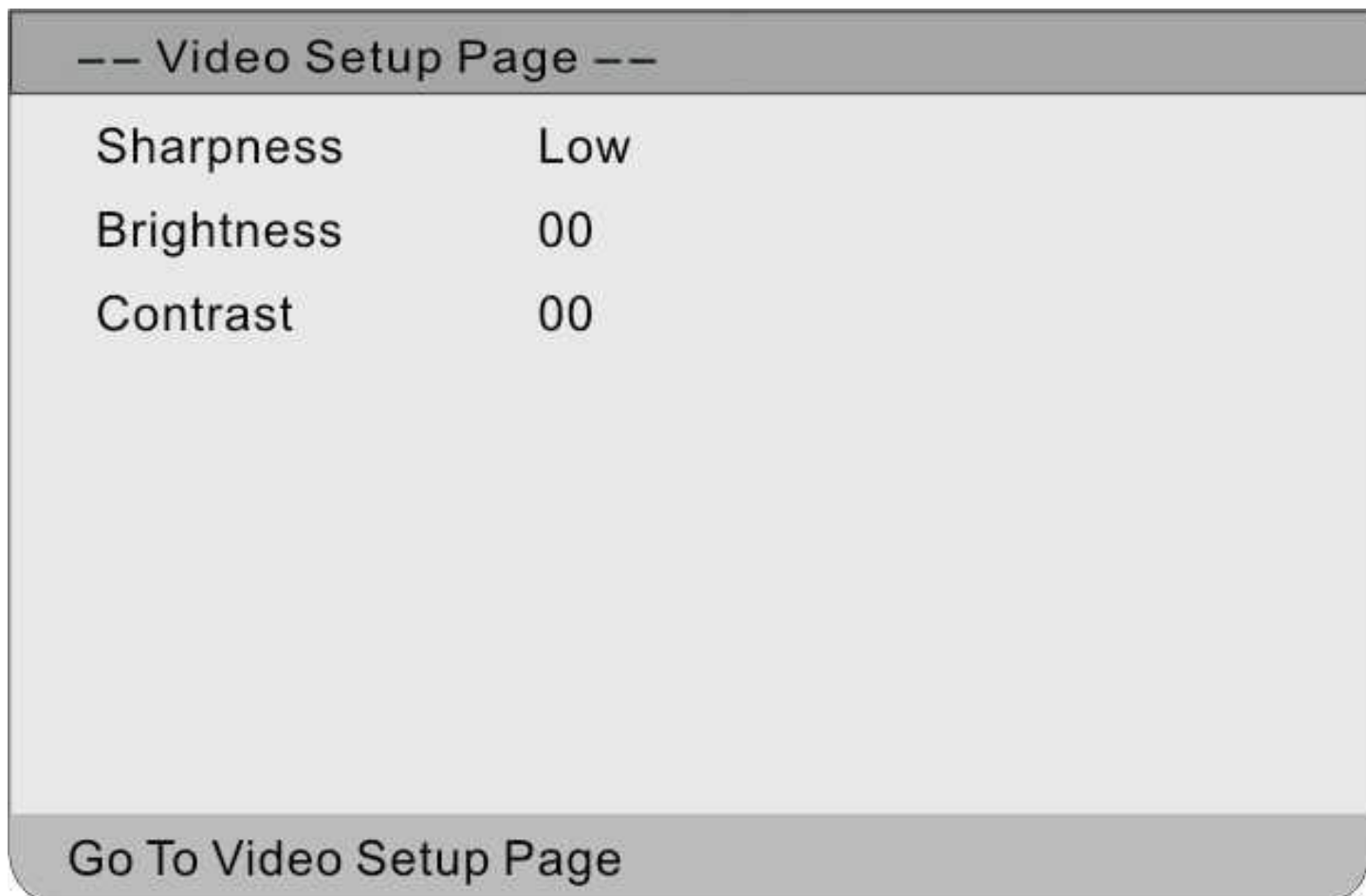

- Claritate** Opțiunea modifică claritatea imaginii ecranului.
- Luminozitate** Opțiunea modifică luminozitatea ecranului.
- Contrast** Opțiunea modifică contrastul ecranului.

- **Pagina Preferințe**

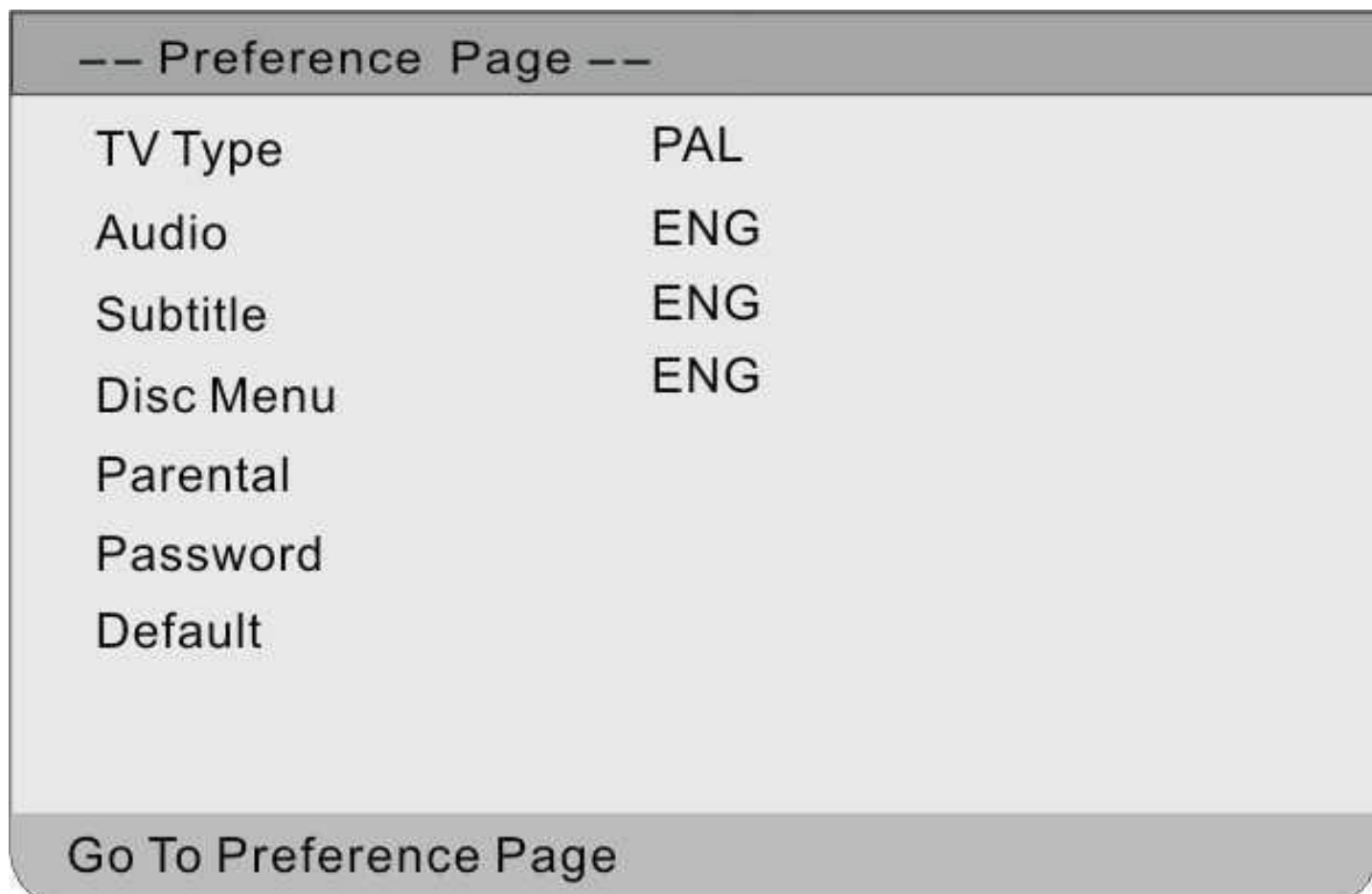

**Tip Televizor**

**Audio**

**Subtitrare**

**Meniu Disc**

**Parental**

**Parolă**

**Setări implicite**

Opțiunea ajustează mecanismul la standardele televizorului.

Opțiunea selectează limba audio preferată.

Opțiunea selectează limba preferată pentru subtitrare.

Opțiunea selectează limba dorită pentru sistem.

Opțiunea selectează nivelul de siguranță al reglajului parental.

Opțiunea stabilește parola pentru protecție.

**NOTĂ:**

Setarea implicită a parolei nu există.

Opțiunea readuce mecanismul la setările din fabrică, atunci când este selectată.

## 14 Utilizarea genții de transport

Urmați pașii de mai jos pentru a atașa **Prestigio PPDP710** la tetiera de la scaunul mașinii.

1. Deschideți compartimentul principal ce conține mecanismul.
2. Identificați setul de inele așezate în partea superioară a genții conform imaginii **A** de mai jos.
3. Fixați cele două curele cu cleme la fiecare capăt.
4. Fixați câte un capăt de la fiecare curea de inelele din partea superioară a genții, conform imaginii **A** de mai jos.
5. Încrucișați curelele în partea frontală a tetierei conform imaginii **B** de mai jos.
6. Fixați curelele de al doilea set de inele din partea inferioară a genții, conform imaginii **C** de mai jos.
7. Strângeți curelele până când acestea vor fi bine fixate.



## 15 Depanare

Urmați pașii descriși mai jos pentru a rezolva probleme simple înainte de a contacta centrul de service pentru clienți.



### **AVERTISMENT:**

**Opriti imediat unitatea și deconectați adaptorul de alimentare dacă unitatea nu funcționează corespunzător. Nu încercați niciodată să reparați unitatea fără ajutorul specialiștilor autorizați deoarece astfel puteți deteriora unitatea.**

<b>PROBLEMĂ</b>	<b>CAUZĂ POSIBILĂ</b>	<b>SOLUȚIE POSIBILĂ</b>
Unitatea nu interacționează cu discurile	Capacul discului nu este bine închis.	Închideți capacul și apăsați pentru a asigura închiderea completă.
	Nu există niciun disc în suport.	Așezați înăuntru un disc cu fișiere în format corespunzător.
	Discul nu este așezat cu partea înregistrată în sus.	Așezați discul cu partea înregistrată în sus.
	Discul poate fi murdar sau zgâriat.	Curățați partea discului ce conține date pentru a obține o citire corectă.
	Codul regiunii discului poate fi altul decât acela al unității.	Asigurați-vă că ambele coduri de regiune sunt compatibile.
Nu există sunet.	Există lichid pe lentile.	Scoateți discul și deconectați unitatea timp de cel puțin 2 ore.
	Conexiunea dintre unitate și sistemul audio nu este bună.	Reconectați sistemul audio și asigurați-vă că aveți o conexiune bună.
	Boxa poate fi oprită.	Deschideți boxa.
	Sunetul discului poate fi setat necorespunzător.	Încercați din nou să setați sunetul discului.
Nu se vede nicio imagine.	Discul poate fi murdar sau zgâriat.	Curățați partea discului ce conține date pentru a obține o citire corectă.
	Panoul LCD poate fi oprit sau nu se află în modul video corespunzător.	Deschideți panoul LCD sau ajustați la un mod video corespunzător.
	Conexiunea dintre unitate și sistemul video este slabă.	Reconectați sistemul video și unitate și asigurați-vă că aveți o conexiune bună.

	Unitatea nu este în modul AV OUT.	Comutați Întreprătorul AV din partea inferioară a unității pentru a trece de la modul AV AUT la modul AV IN.
Funcționalitate AV slabă.	Discul poate fi murdar sau zgâriat.	Curățați partea discului ce conține date pentru a obține o citire corectă.
Telecomanda nu funcționează corespunzător sau deloc.	Pot exista obstacole între telecomandă și portul de recepție de pe unitate.	Înlăturați obstacolele dintre telecomandă și portul de recepție de pe unitate.
	Telecomanda nu este aliniată cu unitatea.	Încercați să îndreptați telecomanda spre portul de recepție de pe unitate.
	Bateria telecomenzii nu este corect introdusă.	Ajustați poziția bateriei în telecomandă conform instrucțiunilor.
	Bateria telecomenzii este epuizată.	Înlocuiți bateria.



#### **AVERTISMENT:**

**Interferențele statice sau alte interferențe externe pot cauza funcționarea necorespunzătoare a Prestigio GeoVision 430. Pentru a corecta defecțiunea, deconectați cablul de alimentare și apoi conectați-l din nou la priză pentru a reseta mecanismul. Dacă problema persistă, deconectați cablul de alimentare și consultați centrul local de service sau un tehnician autorizat.**

## 16 Anexă

### 16.1 Specificațiile produsului

<b>Dimensiuni Monitor TFT</b>	10.2 inci panou 16:9
<b>Rezoluție ecran</b>	800 X 480
<b>Lungime undă laser</b>	780/650 nm
<b>Sistem video</b>	PAL/NTSC
<b>Răspuns de frecvență</b>	20Hz ~ 20kHz ±2.5dB
<b>Raport Semnal Audio - Zgomot</b>	≥85dB
<b>Distorsiune audio + zgomot</b>	≤ - 70dB (1kHz)
<b>Separare canale</b>	≥70dB (1kHz)
<b>Gama dinamică</b>	≥80dB (1kHz)
<b>Ieșire audio</b>	Nivel capacitate: $1.5V \pm_{1.0}^{0.2}$ , Sarcină: 10KΩ
<b>Ieșire video</b>	Nivel capacitate: $1V_{p-p} \pm 0.2$ , Sarcină: 75Ω Dezechilibru Negativ
<b>Tensiune</b>	CA100~240V (50/60Hz)
<b>Dimensiuni</b>	269mm X 203mm X 38mm (L*W*D)
<b>Greutate</b>	Aproximativ 1.83kg

### 16.2 Informații privind asistența tehnică și garanția

Vă rugăm să intrați pe site-ul [www.prestigio.com](http://www.prestigio.com) pentru a obține informații privind asistența tehnică și garanția.

### 16.3 Limitarea răspunderii

Depunem toate eforturile necesare pentru a ne asigura că informațiile și procedurile din cadrul prezentului manual de utilizare sunt corecte și complete. Nu ne asumăm responsabilitatea pentru greșeli sau omisiuni. **Prestigio** își rezervă dreptul de a modifica produsele prezentate fără o notificare prealabilă.