

Prestigio P170T

User's Manual

Használati utasítás

Příručka uživatele

Spríevodca pre užívateľa

Instrukcija obsługi

Ръководство за потребителя

Ghidul utilizatorului

Navodila za uporabo

Руководство пользователя

Vartotojo vadovas

Norādījumi lietotajām

Uputstva za korištenje

Uputstva za korišćenje

**U.S.A.
U.S. FEDERAL COMMUNICATIONS COMMISSION
RADIO FREQUENCY INTERFERENCE STATEMENT
INFORMATION TO THE USER**

NOTE : This equipment has been tested and found to comply with the limits for a Class B digital device pursuant to Part 15 of the FCC Rules.

These limits are designed to provide reasonable protection against harmful interference in a residential installation.

This equipment generates, uses, and can radiate radio frequency energy and, if not installed and used in accordance with the instructions, may cause harmful interference to radio communications.

However, there is no guarantee that interference will not occur in a particular installation.

If this equipment does cause harmful interference to radio or television reception, which can be determined by turning the equipment off and on, the user is encouraged to try to correct the interference by one or more of the

following measures:

- Reorient or relocate the receiving antenna.
- Increase the separation between the equipment and receiver.
- Connect the equipment into an outlet of a circuit different from that to which the receiver is connected.
- Consult the dealer or an experienced radio/TV technician for assistance. Changes or modification not expressly approved by the party responsible for compliance could void the user's authority to operate the equipment.

Connecting of peripherals requires the use of grounded shielded signal cables.

CONTENTS

1. INTRODUCTION4

2. SAFETY INFORMATION4

3. INSTALLING THE MONITOR5

3-1. PACKING LIST5

3-2. SELECTING A SUITABLE LOCATION6

3-3. CONNECTING THE MONITOR7

3-4. SETTING THE REFRESH RATE8

PRESET TIMING TABLE8

3-5. USER'S ENVIRONMENT9

4. ADJUSTING THE PICTURE 11

4-1. USING THE ON SCREEN DISPLAY 11

4-2. DIRECT ACCESS BUTTONS 11

4-3. OSD ADJUSTMENTS 12

5. DISPLAY POWER MANAGEMENT..... 14

REDUCING POWER CONSUMPTION 14

6. TROUBLESHOOTING 15

7. SPECIFICATIONS..... 17

1. Introduction

This manual contains instructions for installing and operating Prestigio P170T.

Prestigio P170T is a highly ergonomic color display unit.

- High quality screen re-scaling capability
- 100-240V AC input voltage
- VESA DPMS (Display Power Management Signaling)
- VESA DDC1/2B compatibility
- Advanced digital On-Screen-Display controls
- Fast and accurate auto adjustment
- Most advanced image scaling
- Supporting VESA Flat Panel Monitor Physical Mounting Interface

2. Safety Information

This Monitor has been engineered and manufactured to assure your safety. You can prevent serious electrical shock and other hazards by keeping in mind the following:



Do not place anything wet on the monitor or the power cord. Never cover the ventilation openings with any material and never touch them with metallic or inflammable materials.



Avoid operating the monitor in extreme heat, humidity or areas affected by dust.

- Temperature : 5~35°C • Humidity : 30~80RH



Be sure to turn the monitor off before plugging the power cord into the socket. Make sure that the power cord and the other cords are securely and rightly connected.



Overloaded AC outlets and extension cords are dangerous, as are frayed power cords and broken plugs, which may cause electric shock or fire. Call your service technician for replacement.



Do not use sharp tools such as a pin or a pencil near the monitor, as they may scratch the LCD surface.



Do not use a solvent, such as benzene, to clean the monitor, as it will damage the LCD surface.

Cleaning and Maintenance

- To avoid risk of electric shock, do not disassemble the display unit cabinet. The unit is not user-serviceable. Remember to unplug the display unit from the power outlet before cleaning.
- Do not use alcohol (methyl, ethyl or isopropyl) or any strong dissolvent. Do not use thinner or benzene, abrasive cleaners or compressed air.
- Do not wipe the screen with a cloth or sponge that could scratch the surface.
- To clean your antistatic screen, use water and a special microfiber screen cleaning tissue used in optical lens cleaning, or lightly dampen a soft, clean cloth with water or a mild detergent.
- If the instructions above do not help in removing stains, contact an authorized service agent.

3. Installing the monitor

3-1. Packing List

The following items should be found in the packaging.

Main Unit Body



Power Cord

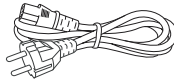

Signal Cable

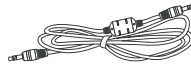
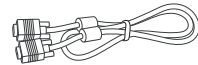

Audio Cable

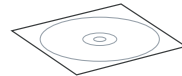

Compact Disk

Above power cord can be changed upon different voltage areas. Please contact your dealer if anything is missing or damaged.

Other power cord except the cord packed in the product or longer than 3m may affect EMC of the product in operating condition.

3-2. Selecting a suitable location

- Place the monitor at least 30cm from other electrical or heat-emitting equipment and allow at least 10cm on each side for ventilation.
- Place the monitor in a position where no light shines directly onto or is reflected on the screen.
- To reduce eye strain, avoid installing the display unit against a bright background such as a window.
- Position the monitor so that the top of the screen is no higher than eye level.
- Position the monitor directly in front of you at a comfortable reading distance (around 45 to 90cm).

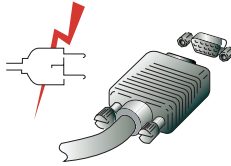

Before you start cabling your monitor, check that the power is off on all units.

To avoid any possibility of electric shock, always connect your equipment to properly earthed outlets.

3-3. Connecting the monitor

1. Insert the 15-pin signal cable connector into the 15-pin VGA connection on your computer and screw it down.
2. Plug the power cord connection to connection on the monitor.
3. Plug the other end of the power cord to your computer's main supply or to a 100V-240V earthed electrical outlet.
4. Turn on the monitor using the power switch and check that the power LED is on. If not, repeat steps 1,2,3 and 4 or refer to the Troubleshooting section of this guide.
5. Turn on the power to the computer. The picture will appear within about 10 seconds. Adjust the picture to obtain optimum picture quality. See section Adjusting the picture in this guide for more information.

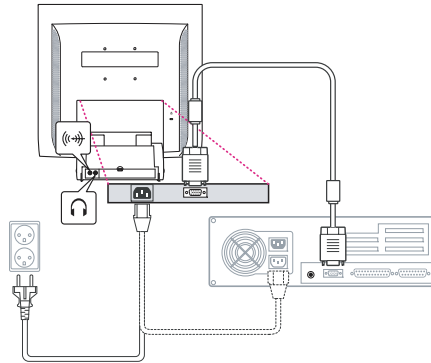

Audio system

This monitor has an audio system including two micro loudspeakers. Each of two micro loudspeakers has an 2Wrms (max.) output power. This system also supports a headphone output jack.



When this monitor is turned on, audio is always set up as off mode. Please use AUDIO direct access button on the front cover or On Screen Display to put audio on.

3-4. Setting the refresh rate

Follow the instructions below to set your refresh rate in Windows 98/ME/XP/2000.

1. Go to the configuration window (Start-Settings-Configuration window).
2. Double click on the 'Display' icon.
3. Click on the 'Settings' tab.
4. Click on the 'Advanced' button.
5. Click on 'Adapter' and select 60Hz from the list.
6. Click on 'Apply' to accept the selected value.

Preset Timing Table

If the signal from the system isn't equal to the preset timing mode, adjust the mode with reference to the user guide of videocard because the screen may not be displayed.

The recommended setting is a resolution of 1024x768 and a refresh rate of 60Hz.

No.	Resolution	Horizontal Frequency	Refresh Rate
1	720 x 400	31.5 KHz	70 Hz
2	640 x 480	31.5 KHz	60 Hz
3	640 x 480	37.5 KHz	75 Hz
4	800 x 600	35.2 KHz	56 Hz
5	800 x 600	37.9 KHz	60 Hz
6	800 x 600	48.1 KHz	72 Hz
7	800 x 600	46.9 KHz	75 Hz
8	832 x 624	49.7 KHz	75 Hz
9	1024 x 768	48.4 KHz	60 Hz
10	1024 x 768	56.5 KHz	70 Hz
11	1024 x 768	60.0 KHz	75 Hz
12	1152 x 864	67.5 KHz	75 Hz
13	1280 x 1024 *	63.9 KHz *	60 Hz *
14	1280 x 1024	80.0 KHz	75 Hz

3-5. User's Environment

Recommended Ergonomic User's Environment

- Viewing angle of the monitor should be between 0~20 degree.

Kensington Security (Locking) Slot

- This display unit supports a Kensington-type security device to secure your monitor. Kensington lock is not included.
- To purchase and install the Kensington locking device, please refer to the following contact information.

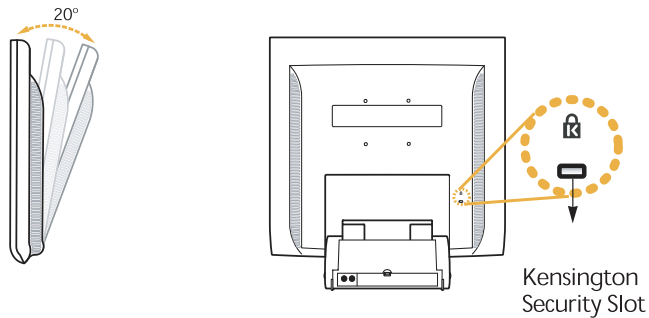

* Kensington Technology Group
· Address :
2000 Alameda de las Pulgas 2F san mateo,
California 94403-1289
· Tel : +1 650 572 2700
· Fax : +1 650 572 9675
· Web-site : www.kensington.com

Eng

VESA MOUNTING

- This display unit supports VESA FPMPMI standard for 100mmx100mm screw mounting by giving 4 screw holes inside the base stand of the unit.
- To buy VESA Flat Panel Monitor Mounting Devices, please contact following information.

Only M4 x12 size screw should be used for proper mounting.
(Using wrong size screw may cause damages to the device)

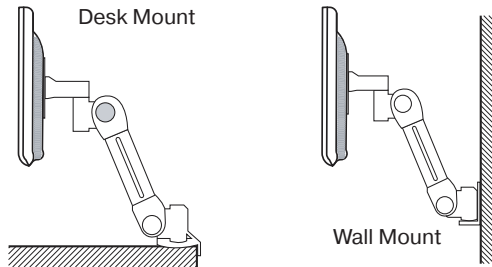

Ergotron, Inc.
- Address : Ergotron Europe
Kuiperbergweg 50 1101 AG
Amsterdam The Netherlands
- Tel : +3 1 20 696 60 65
· Fax : +3 1 20 609 04 59
· E-mail : info.eu@ergotron.com

4. Adjusting the picture

You can adjust the screen display by using the buttons located below the screen.



4-1. Using the On Screen Display

1. Push the MENU button to call the OSD to the screen. The resolution and frequency are displayed at the top of the menu box for your information.
2. Push the ▲ or ▼ button to choose the item you want to adjust. The selected item is highlighted.
3. Push the SELECT button to adjust the highlighted item.
4. Use the ▲ or ▼ button to adjust the selection.
5. Push the MENU button to return to the previous menu if you are in a submenu.
6. The display unit automatically saves the new settings in 1 second after your last adjustments and the menu disappears. You can also push the MENU button to make the menu disappear.

4-2. Direct access buttons

AUTO ADJUST

At first display a full screen such as Window's back ground. Push the button SELECT (AUTO) to adjust the shape of screen automatically.

VOLUME

Use the button ▼ to select the volume adjustment.
Adjust with ▲ or ▼ button.

AUDIO

Push the button ▲ to choose audio on or off.

4-3. OSD Adjustments

The OSD adjustments available to you are listed below.



BRIGHTNESS

Adjust the brightness of the screen.



CONTRAST

Adjust the contrast of the screen.



COLOR CONTROL

Color temperature affects the tint of the image. With lower color temperatures the image turns reddish and with higher temperatures bluish.

There are three color settings available: Mode 1(9300K), Mode 2(6500K) or USER. With the USER setting you can set individual values for red, green and blue.



MISCELLANEOUS

RECALL

Recall the saved color data.

OSD TIMER

You can set the displayed time of OSD Menu window on the screen by using this adjustment.

OSD POSITION

Adjust the OSD menu's horizontal or vertical position on the screen.



AUDIO

VOLUME

Adjust the audio volume level.

AUDIO

This menu is used to choose audio on or off.



AUTO ADJUST

You can adjust the shape of screen automatically at the full screen pattern.



LANGUAGE

You can select the language in which adjustment menus are displayed. The following languages are available : English, French, German, Italian, Spanish, Swedish, Finnish, Danish, Portuguese, Dutch and Japanese or Chinese.

 **H/V POSITION****H-POSITION**

Adjusts the horizontal position of the entire screen image.

V-POSITION

Adjusts the vertical position of the entire screen image.

 **CLOCK PHASE****PHASE**

Adjust the noise of the screen image.

CLOCK

Adjust the horizontal size of the entire screen image.

 **SOURCE**

No function. (Only supportable by the optional appliance.)

5. Display power management

Reducing power consumption

If the power management function of your computer is enabled, your monitor turns on and off automatically. You can control power management features from your computer.

Your computer may have power management features which enable the computer or monitor to enter a power saving mode when the system is idle. You can reactivate the system by pressing any key or moving the mouse.

Mode	LED	Power consumption
Normal	Green	40 W (Typ)
Off	Orange	< 3,5 W (Typ)
Unplugged	Not illuminated	0 W

The power button does not disconnect the monitor from the mains.
The only way to isolate the monitor completely from the mains supply is to unplug the mains cable.

6. Troubleshooting

If your monitor is not functioning properly, you may be able to solve the problem by following the suggestions below :

Problem	Possible solution
Blank screen	<p>If the power LED is not lit, push the Soft power switch or check the AC cord to turn the monitor on. If the display unit is powered through the computer, check that the computer is switched on.</p> <p>The display unit might be in standby mode. Push one of the keyboard keys. Check that the keyboard is properly connected to the computer.</p> <p>Check that the signal cable connector is properly connected and that the connection pins are not bent or damaged. If the connector is loose, tighten the connector's screws.</p>
Error message: Video mode not supported	<p>Check that the power cable is correctly connected to the display unit and to the power outlet.</p>
The display does not enter power management mode	<p>Check the resolution and the frequency on the video port of your computer.</p> <p>Compare these values with the data in the Preset Timing Table.</p>
Color defects	<p>The video signal from the computer does not comply with VESA DPMS standard. Either the computer or the graphics adapter is not using the VESA DPMS power management function.</p>
Size, position, shape or quality unsatisfactory	<p>Check that the signal cable connector is properly connected and that the connection pins are not bent or damaged. Try another color temperature.</p>
Duplicated images	<p>Adjust the picture characteristics as described in the section OSD Adjustment(4-3).</p>
Image is not stable	<p>A problem with your graphics adapter or display unit. Contact your service representative.</p> <p>Check that the display resolution and frequency from your PC or graphic adapter is an available mode for your monitor. In your PC, you can check through Control panel, Display, Settings.</p>

Problem	Possible solution
Image is not stable	If the setting is not correct, use your computer utility program to change the display settings.
Message : No signal	Check that the signal cable connector is properly connected and that the connection pins are not bent or damaged. If the connector is loose, tighten the connector's screws. Check that the computer is switched on.
The power LED is a orange color	To enter a power saving mode. You can reactivate the system by pressing any key or moving the mouse. LED Indicator can be orange color on changing of video mode or Input Signal(D-sub/DVI). Check the Resolution and the frequency on the video part of your computer. Compare these values with the data in the Preset Timing Table.

Contacting service

If the above troubleshooting hints do not help you find a solution to the problem, contact an authorized service agent. If the monitor is sent for service, use the original package if possible.

Unplug the display unit from the power outlet and contact a service agent when:

- The monitor does not operate normally according to the operating instructions.
- The monitor exhibits a distinct change in performance.
- The monitor has been dropped or the cabinet has been damaged.
- The monitor has been exposed to rain, or water or liquid has been spilled onto the monitor.

7. Specifications

LCD	17"viewable, Diagonal, ASI TFT
Pixel pitch	0.264 x 0.264 mm
Brightness	260cd/m ²
Response Time	16msec
Display area	337.920 x 270.336 mm
Number of color	262K
Input signals	R.G.B Analog, 15 pin Dsub
Frequency rate	Horizontal : 31.0 to 80.0KHz, Vertical : 56 to 75Hz
Maximum bandwidth	135 MHz
Maximum resolution	1280 x 1024@75Hz,
Recommended resolution	1280 x 1024@60Hz
Input voltage	100/240 VAC, 1.0A
Power consumption	40W
Power management	VESA DPMS
Plug & Play	VESA DDC 1/2B
OSD menu	BRIGHTNESS, CONTRAST, COLOR CONTROL, MISCELLANEOUS, AUDIO, AUTO ADJUST, LANGUAGE,
Audio system	H/V. POSITION, CLOCKPHASE, SOURCE 2ch x 2 watts
VESA FPMPI	75 mm x 75 mm screw mounting
Ergonomics,	TCO, FCC Class B, CE,
Safety and EMC	cULus, TUVGS, SEMKO
Operating Temperature	5 ~ 35 °C
Weight	4.6Kg unpacked, 6.1Kg packed
Dimensions (W X H X D mm)	372 X 395 X 185 mm

- Specification is subject to change without notice for performance improvement.

**U.S.A.
U.S.FEDERAL COMMUNICATIONS COMMISSION
RADIO FREQUENCY INTERFERENCE STATEMENT
INFORMATION TO THE USER**

NOTE : This equipment has been tested and found to comply with the limits for a Class B digital device pursuant to Part 15 of the FCC Rules.

These limits are designed to provide reasonable protection against harmful interference in a residential installation.

This equipment generates, uses, and can radiate radio frequency energy and, if not installed and used in accordance with the instructions, may cause harmful interference to radio communications.

However, there is no guarantee that interference will not occur in a particular installation.

If this equipment does cause harmful interference to radio or television reception, which can be determined by turning the equipment off and on, the user is encouraged to try to correct the interference by one or more of the

following measures:

- Reorient or relocate the receiving antenna.
- Increase the separation between the equipment and receiver.
- Connect the equipment into an outlet of a circuit different from that to which the receiver is connected.
- Consult the dealer or an experienced radio/TV technician for assistance. Changes or modification not expressly approved by the party responsible for compliance could void the user's authority to operate the equipment.

Connecting of peripherals requires the use of grounded shielded signal cables.

TARTALOMJEGYZÉK

1. BEVEZETÉS	20
2. BIZTONSÁGI INFORMÁCIÓ	20
3. A MONITOR BEÁLLÍTÁSA	21
3-1. ÖSSZETÉTEL	21
3-3. MEGFELELŐ HELY KIVÁLASZTÁSA	22
3-4. A MONITOR CSATLAKOZTATÁSA	23
3-5. A FRISSÍTÉSI FREKVENCIA BEÁLLÍTÁSA	24
FRISSÍTÉSI FREKVENCIA TÁBLÁZAT	24
3-6. A MONITOR ELHELYEZÉSE	25
4. AZ ÁBRÁZOLÁS BEÁLLÍTÁSA	27
4-1. A KÉPERNYŐMENÜ (OSD) HASZNÁLATA	27
4-2. A KÖZVETLEN ELÉRÉSI GOMBOK HASZNÁLATA	27
4-3. A KÉPERNYŐMENÜ BEÁLLÍTÁSAI	28
5. AZ ENERGIAELLÁTÁS VEZÉRLÉSE	
AZ ENERGIAFELHASZNÁLÁS CSÖKKENTÉSE	30
6. HIBAELHÁRÍTÁS	31
7. MŰSZAKI ADATOK	33

1. Bevezetés

A jelen kézikönyv tartalmazza a Prestigio P170P monitor beállítási és használati utasításait.

A Prestigio P170P a következő adatokkal rendelkező ergonomikus színes monitor.

- Látható terület 17"
- Jóminőségű ábrázolás a becsillanásvédő bevonatnak köszönhetően
- Jóminőségű képernyő-nagyítás
- A paraméterek képernyőmenüről történő vezérlése
- 100-240 V váltóáramú bemenő feszültség
- VESA DPMS (Monitor energiaellátás vezérlés)
- VESA DDC1/2B szabvánnyal való kompatibilitás
- Gyors és pontos automatikus beállítás
- VESA készülék felszerelési lehetősége

2. Biztonsági információ

A monitor fejlesztése és gyártása a nemzetközi biztonsági szabványoknak megfelelően történt. Az elektromos áramütések elkerülése végett kérjük, tartsák be az alábbi szabályokat:

Semmilyen nedves tárgyat ne helyezzen a monitorra és a kábelre. Szigorúan tilos a monitor házán található szellőzőnyílásokat elzárni és a monitor alkatrészeihez fém vagy könnyen gyulladó tárgyakkal hozzáérni.



A monitor használata során kerülje a magas környezeti hőmérsékletet, pára- és portartalmat.

- Működtetési hőmérséklet: 5~35°C, Viszonylagos páratartalom: 30~80%



Mielőtt a tápkábelt a hálózati csatlakozóaljzatba köti, győződjön meg arról, hogy a monitor ki van kapcsolva. Ellenőrizze, hogy a tápkábel és a jelkábelek helyesen vannak csatlakoztatva.



Ne kössön túl sok hosszabbítót vagy villásdugót egy csatlakozóaljzatba, ne használjon sérült vagy rosszul rögzített csatlakozóaljzatot, mert ez áramütéshez vagy tüzesethez vezethet. A meghibásodott alkatrészek cseréjét szakszervizzel végeztesse el.



Ne használjon a képernyő felületének közelében olyan hegyes tárgyakat, pl. tűt vagy tollat, amelyek a folyékonykristályos felületet felsérthetik.



Ne használjon a monitor tisztítására oldószereket, pl. benzint - ez megrongálhatja a folyékonykristályos felületet.



Tisztítás és karbantartás

- Elektromos áramütés elkerülése végett ne szerelje le a monitor fedelét vagy hátlapját. A monitorban belül található alkatrészek nem igényelnek felhasználó általi karbantartást. Tisztítás előtt győződjék meg arról, hogy a monitor nincsen a hálózatra csatlakoztatva.
- Ne használjon alkoholtartalmú anyagokat (metil- vagy etilalkohol), vagy erős oldószereket. Ne használjon oldószert vagy benzint, csiszolóanyagokat és sűrített levegőt.
- Ne törölje le a képernyőt olyan textillanyaggal vagy szivaccsal, amelyek felsérthetik a felületet.
- Az antisztatikus képernyő tisztításához használjon vizet és egy speciális mikroszálás képernyőtisztító rongyot, vagy javasolt tisztítószerrel vagy lágy vízzel benedvesített puha anyagot.
- Amennyiben a fent leírt utasítások segítségével nem lehet a felületről a foltokat eltávolítani, forduljon a megbízott szakszervizbe.

3. A monitor beállítása

3-1. Összetétel

Kérjük, legyen szíves ellenőrizni, hogy minden alább felsorolt kellék a monitorral együtt található.

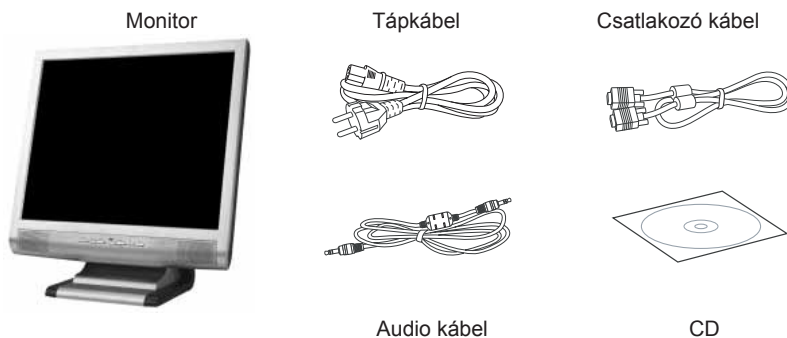

A fent bemutatott tápkábelek különbözhetnek a régió és a hálózati feszültségek függvényében. Kérjük, forduljon a viszonteladójához, ha valamely kellék hiányzik vagy sérült.

Más, nem a csomagolásban található tápkábelek, valamint 3 méternél hosszabb tápkábelek használata negatív kihatással lehet a monitor működésére.

3-2. A monitor helyének megválasztása

- A monitor helyének megválasztásakor vegye figyelembe, hogy a monitornak más elektromos készülékektől fűtőtestektől legalább 30 cm-re kell lennie. Ezen kívül a megfelelő levegőcsere érdekében minden oldalról legalább 10 cm-es teret kell biztosítani.
- Kerülje direkt fénysugaraknak a képernyőre való beesését.
- Azért, hogy a szeme kevésbé fáradjon el, ne helyezze a monitort világos háttér elé, pl. az ablakkal szemben.
- Úgy állítsa be a monitort, hogy a képernyő felső széle a szemvonalnál magasabban legyen.
- Vegye figyelembe, hogy a monitornak a felhasználó szemétől 45 - 90 cm-re kell lennie

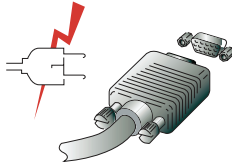

A monitor csatlakoztatása előtt győződjék meg arról, hogy a PC és a készülékek áramtalanítva vannak. Az áramütések elkerülése végett csak ép kábeleket és földelt dugaszolóaljzatokat használjon.

3-3. A monitor csatlakoztatása

1. Csatlakoztassa és rögzítse a videokábelt a monitor hátoldalán található 15 tűs VGA csatlakozóaljzathoz.
2. Csatlakoztassa a tápkábelt a monitorhoz
3. Csatlakoztassa a tápkábelt a legközelebbi 100V-240V-os feszültségű csatlakozóaljzatba.
4. Az előlepon található kapcsológomb segítségével kapcsolja be a monitort - a tápfeszültség indikátornak fel kell gyulladnia. Ha ez nem történt meg, ismételje meg az 1, 2, 3 és 4 pontokat vagy forduljon a jelen Használati utasítás Hibakeresési fejezetéhez.
5. Kapcsolja be a számítógépet. Amennyiben az ábrázolás 10 másodpercen belül megjelenik a képernyőn, akkor a csatlakoztatást befejezte. A képminőség beállítása a jelen Használati utasítás Képbeállítási fejezetében leírtaknak megfelelően történik.

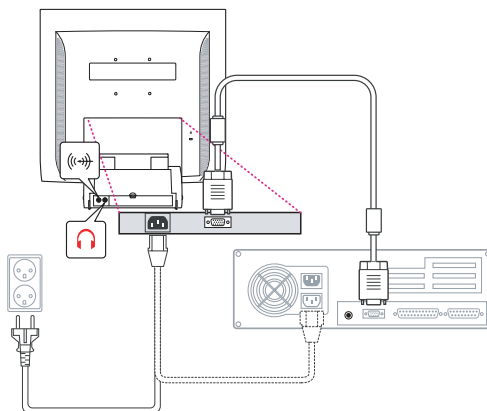

Audio rendszer

A monitornak 2 db (egyenként 2 W-os) hangszórója van. A rendszerben ezenkívül van egy audiokimeneti csatlakozója is, amelybe fülhallgatót lehet bekapcsolni.

Bekapcsolt monitor esetében az audio rendszer hallgatólagosan kikapcsolt állapotban van.



Az audio rendszer bekapcsolásához nyomja meg az AUDIO gombot.

3-4. A frissítési frekvencia beállítása

Windows 98/ME/XP/2000 esetén a képernyő-frissítési frekvencia beállításához kérjük, kövesse az alábbi utasításokat.

1. Nyissa meg a Vezérlőpult ablakát (Start-Beállítások-Vezérlőpult).
2. Az egér dupla kattintásával nyissa meg a "Megjelenítés" ikont.
3. Nyissa meg a "Beállítások" fület.
4. Nyissa meg a "Speciális" fület.
5. Nyissa meg az "Adapter" fület és jelölje ki a 60Hz-et.
6. Nyomja meg az "Alkalmaz" gombot a módosítások mentéséhez.

Frissítési frekvencia táblázat

Amennyiben az Ön videokártyája nem támogatja a táblázatban megadott frissítési frekvenciát, akkor a frekvencia meghatározásához használja a videokártya használati utasítását. Ellenkező esetben előfordulhat, hogy a képek torzítottak lesznek.

Az ajánlott felbontás 1024x768, 60Hz frissítési frekvencia mellett.

No.	Felbontás	Vízszintes frekvencia	Frissítési frekvencia
1	720 x 400	31.5 KHz	70 Hz
2	640 x 480	31.5 KHz	60 Hz
3	640 x 480	37.5 KHz	75 Hz
4	800 x 600	35.2 KHz	56 Hz
5	800 x 600	37.9 KHz	60 Hz
6	800 x 600	48.1 KHz	72 Hz
7	800 x 600	46.9 KHz	75 Hz
8	832 x 624	49.7 KHz	75 Hz
9	1024 x 768	48.4 KHz	60 Hz
10	1024 x 768	56.5 KHz	70 Hz
11	1024 x 768	60.0 KHz	75 Hz
12	1152 x 864	67.5 KHz	75 Hz
13	1280 x 1024 *	63.9 KHz *	60 Hz *
14	1280 x 1024	80.0 KHz	75 Hz

3-5. A monitor elhelyezése

A monitort a következőképpen lehet felállítani ergonomikus környezetben

- Felállításkor a képernyő dőlésszögét 0° és 20° között lehet beállítani.

Kensington Security (Locking) Slot

- A monitor támogatja a Kensington blokkoló eszközök használatát (Kensington-type security device), amelyek a monitor biztonságát biztosítják. Az eszköz nem tartozik a standard szállítmány összetételébe.
- Kensington blokkoló készülék beszerzési kérdéseivel, kérjük forduljon

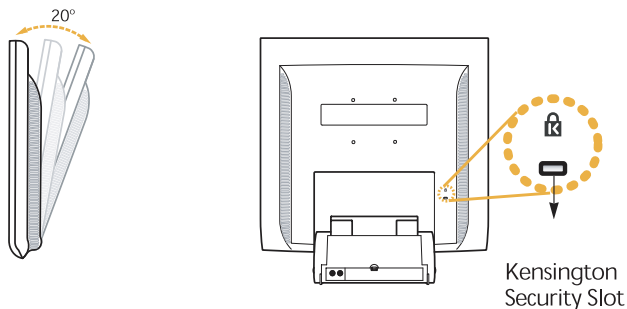

* Kensington Technology Group

· Address :

2000 Alameda de las Pulgas 2F san mateo,
California 94403-1289

· Tel : +1 650 572 2700

· Fax : +1 650 572 9675

· Web-site : www.kensington.com

Felszerelés (VESA)

- A monitor támogatja a VESA FPMPMI szabványt és négyfuratos 100 mm x 100 mm-es állvány segítségével felállítható.
- VESA Flat Panel Monitor Mounting Device beszerzési kérdéseivel kérjük, forduljon a következő címhez.

Figyelem! Felszereléshez csak M4 x12 méretű csavarokat szabad használni.
Nem megfelelő méretű csavarok használata a készülék töréséhez vezethet.

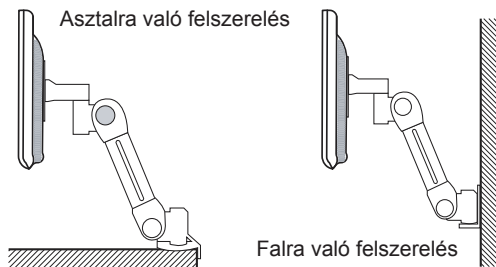

Ergotron, Inc.

- Address : Ergotron Europe
Kuiperbergweg 50 1101 AG
Amsterdam The Netherlands
- Tel : +3 1 20 696 60 65
· Fax : +3 1 20 609 04 59
· E-mail : info.eu@ergotron.com

4. Az ábrázolás beállítása

Az ábrázolás beállítása a képernyő alatt található gombok segítségével történik.



4-1. A képernyőmenü használata

1. A képernyőmenü megnyitásához nyomja meg a MENU gombot. A felbontás és a frissítési frekvencia a menü felső mezejében jelennek meg.
2. A menüpont ▲ ▼ kiválasztásához használja a gombokat.
3. A menüpont aktivizáláshoz nyomja meg a SELECT gombot.
4. A menüpont ▲ ▼ beállításához használja a gombot vagy.
5. A menü előző szintjére való visszatéréshez nyomja meg a MENU gombot.
6. A monitor automatikusan megjegyzi az új paraméteeket az utolsó módosítás után 1 másodperccel, majd a menü eltűnik. A képernyőmenü azonnali eltüntetéséhez megnyomhatja a MENU gombot.

4-2. A közvetlen hozzáférési gombok használata

AUTO ADJUST

A képernyőméretek automatikus beállításához használja a SELECT (AUTO) gombot.

VOLUME

Használja a gombot ▼ a hangerőbeállítások megválasztásához
A beállításokhoz használja ▲ ▼ a gombokat vagy

AUDIO

Az audio be- és kikapcsolásához ▲ használja a gombot.

4-3. A képernyőmenü beállításai

A képernyőmenü tartalmazza



BRIGHTNESS

A kép fényerejének szabályozása.



CONTRAST

A kép kontrasztjának szabályozása.



COLOR CONTROL

A színhőmérséklet kihaz a kép telítettségére. Hidegebb színhőmérséklet a kép elvörösödéséhez vezet, a melegebb pedig kékséget ad a képhez

A monitor három színbeállítást támogat: Mode 1 (meleg fehér), Mode 2 (hideg fehér) vagy USER. A USER beállításokat a felhasználó önállóan választja meg a vörös, zöld és kék lehetséges értékeiből.



MISCELLANEOUS

RECALL

A mentett színparaméterek lehívása.

OSD TIMER

A képernyőmenü megjelenítési idejének beállítása.

OSD POSITION

A képernyőmenü függőleges és vízszintes mozgatása.



AUDIO

Ez a menü a hang be- és kikapcsolására szolgál.

TREBLE

A magas frekvenciájú hangok beállítása.

BASE

Az alacsony frekvenciájú hangok beállítása



AUTO ADJUST

Automatikusan beállíthatja a képet úgy, hogy maximálisan kihasználja a képernyő szabad területét.



LANGUAGE

A képernyőmenü nyelvének megválasztása. Választható nyelvek: angol, francia, német, olasz, spanyol, svéd, finn, dán, portugál, holland, japán és kínai.

**H/V POSITION****H-POSITION**

Az ábrázolás képernyőn elfoglalt vízszintes helyének megválasztása.

V-POSITION

Az ábrázolás képernyőn elfoglalt vízszintes helyének megválasztása.

**CLOCK PHASE****PHASE**

Az ábrázolás zajainak beállítása.

CLOCK

A kép vízszintes méretének beállítása.

**SOURCE**

Nincs funkciója. (Csak opcionális készülékek támogatják.)

5. Az energiaellátás vezérlése

Az energiafelhasználás csökkentése

Ha a számítógépen aktíválva van az energiaellátás vezérlése, akkor a monitor automatikusan fog be- és kikapcsolni.

A számítógépe támogatja a monitor csökkentett áramfelvételét, amikor az meghatározott ideig inaktív. A monitor automatikusan normál üzemmódba áll vissza, ha megmozdítják az egeret vagy a billentyűzet bármely billentyűjét megnyomják.

Állapot	Az indikátor színe	Energiafelhasználás
Működő	Zöld	40 W (Typ)
Nem működő	Narancs	< 3,5 W (Typ)
Kikapcsolt	Nem világít	0 W

A kapcsológomb nem áramtalanítja a monitort.

A monitort a hálózatról csak a tápkábel kihúzásával lehet lekapcsolni.

6. Hibakeresés

Mielőtt a szervizhálózathoz fordul segítségért, olvassa el a használati utasításnak ezt a fejezetét és próbálja meg a problémát önállóan megoldani.

Hiba	Lehetséges megoldás
Nincs ábrázolás a képernyőn.	Lehet, hogy a monitor csökkentett energiafelhasználási módban van. Nyomja meg a billentyűzet bármelyik billentyűjét vagy mozgassa meg az egeret, hogy ezzel aktivizálja a monitort és állítsa helyre az ábrázolást a képernyőn. Az állapotkijelző a monitorbeállítások megváltoztatása közben lehet narancsszínű. Ellenőrizze a PC videoadapterének felbontását és frekvenciáját a frissítési frekvencia táblázatnak megfelelően. Ellenőrizze a videokábel csatlakoztatását.
Üzenet Video mode not supported	Ellenőrizze a felbontást és a frekvenciát a videoadapteren Ellenőrizze a PC videoadapterének felbontását és frekvenciáját a frissítési frekvencia táblázatnak megfelelően.
A monitor nem támogatja a csökkentett energiafelhasználási módot. Színhibák	A PC videojele nem felel meg a VESA DPMS szabványoknak. A videokártya vagy a PC nem támogatja a VESA DPMS csökkentett energiafelhasználási mód funkcióját. Ellenőrizze a videokábel csatlakoztatását. Próbálja meg megváltoztatni a színhőmérsékletet.
Az ábrázolás mérete, elhelyezkedése, alakja vagy minősége nem megfelelő	A képernyőbeállítási menü 4-3. pontjának megfelelően állítsa be az ábrázolást.
A képernyőn remeg az ábrázolás	Az ábrázolás vibrálhat vagy rezeghet ha bármilyen probléma van a számítógép alaplapjával vagy videokártyájával. Segítségért forduljon a szervizhálózathoz.
Instabil ábrázolás	Ellenőrizze a PC videoadapterének felbontását és frekvenciáját a frissítési frekvencia táblázatnak megfelelően.

Problem	Possible solution
Instabil ábrázolás	A beállítások módosítását a PC szoftverének segítségével kell elvégeznie.
No Signal - üzenet	Ellenőrizze a videokábel csatlakoztatását. Ellenőrizze a tápfeszültség csatlakoztatását és bekapcsolását. Ellenőrizze a tápfeszültség csatlakoztatását és bekapcsolását.
Az állapotkijelző narancsszínű	Lehet, hogy a monitor csökkentett energiafelhasználási módban van. Nyomja meg a billentyűzet bármelyik billentyűjét vagy mozgassa eg az egeret, hogy ezzel aktivizálja a monitort és állítsa helyre az ábrázolást a képernyőn. Az állapotkijelző a monitorbeállítások megváltoztatása közben lehet narancsszínű. Ellenőrizze a PC videoadapterének felbontását és frekvenciáját a frissítési frekvencia táblázatnak megfelelően.

Forduljon a szervizhálózathoz

Amennyiben valóban segítségre van szüksége, kérjük, forduljon a szervizhálózathoz. A monitor karbantartásra történő átadásakor használja az eredeti csomagolást.

Kapcsolja ki a monitort a hálózatról és forduljon a szervizhálózathoz, amennyiben:

- A monitor nem működik
- A monitor működése lényegesen eltér a meghirdetettől.
- A monitor leesett vagy a háza sérült.
- A monitort víz vagy más folyadék érte.

7. Műszaki adatok

Folyékonykristályos képernyő	Látható átló 17", A-Si TFT
Szemcseméret	0,264 x 0,264 mm
Fényerő	260 Cd/m ² (eredeti)
Reakcióidő	16 msec
Ábrázolási terület	337.920 x 270.336 mm
Színek száma	262K
Bemenő jel	R(vörös)G(zöld)B(kék), analóg, 15-pin D-sub
Frissítési frekvencia	Vízszintesen: 31-től 80 KHz-ig, függőlegesen: 56-tól 75 Hz-ig
Maximális frekvencia	135 MHz
Maximális felbontás	1280 x 1024, 75 Hz mellett
Ajánlott felbontás	1280 x 1024, 60 Hz mellett
Bemenő feszültség	100-240 V, 1.0 A váltóáram
Felvett teljesítmény	40 W
Az energiafelhasználás vezérlése	VESA DPMS
Plug & Play kompatibilitás	VESA DDC 1/2B
Képernyőmenü	BRIGHTNESS, CONTRAST, COLOR CONTROL, MISCELLANEOUS, AUDIO, AUTO ADJUST, LANGUAGE, H/V. POSITION, CLOCKPHASE, SOURCE
Audio rendszer	2 cs. x 2 W / fülhallgató kimenet
VESA FPMPI	Rögzítés 75 mm x 75 mm-es állványhoz
Ergonomika	TCO 99, FCC Class B, CE,
Biztonság	cULus, TÜV-GS, SEMKO
Munkahőmérséklet	5 ~ 35 °C
Súly	4,6 kg kicsomagolva, 6,1 kg becsomagolva
Méretek	372 X 395 X 185 mm

- Az adatokat a gyártó előzetes értesítés nélkül módosíthatja

U.S.A.
U.S.FEDERAL COMMUNICATIONS COMMISSION
RADIO FREQUENCY INTERFERENCE STATEMENT
INFORMATION TO THE USER

NOTE : This equipment has been tested and found to comply with the limits for a Class B digital device pursuant to Part 15 of the FCC Rules.

These limits are designed to provide reasonable protection against harmful interference in a residential installation.

This equipment generates, uses, and can radiate radio frequency energy and, if not installed and used in accordance with the instructions, may cause harmful interference to radio communications.

However, there is no guarantee that interference will not occur in a particular installation.

If this equipment does cause harmful interference to radio or television reception, which can be determined by turning the equipment off and on, the user is encouraged to try to correct the interference by one or more of the

following measures:

- Reorient or relocate the receiving antenna.
- Increase the separation between the equipment and receiver.
- Connect the equipment into an outlet of a circuit different from that to which the receiver is connected.
- Consult the dealer or an experienced radio/TV technician for assistance. Changes or modification not expressly approved by the party responsible for compliance could void the user's authority to operate the equipment.

Connecting of peripherals requires the use of grounded shielded signal cables.

OBSAH

1. ÚVOD	36
2. INFORMACE O BEZPEČNOSTI	36
3. INSTALACE DISPLEJE	37
3-1. KOMPLETNOST	37
3-2. VÝBĚR VHODNÉHO MÍSTA	38
3-3. ZAPOJENÍ DISPLEJE	39
3-4. NASTAVENÍ FREKVENCE OBNOVENÍ	40
TABULKA FREKVENČÍ OBNOVENÍ	40
3-5. UMÍSTĚNÍ DISPLEJE	41
4. SEŘÍZENÍ OBRAZU	43
4-1. VYUŽITÍ MENU OBRAZOVKY	43
4-2. VYUŽITÍ KLÁVES PŘÍMÉHO PŘÍSTUPU	43
4-3. NASTAVENÍ MENU OBRAZOVKY	44
5. ŘÍZENÍ NAPÁJENÍ ELEKTRICKÝM PROUDEM	46
SNÍŽENÍ SROTŘEBY ELEKTRICKÉ ENERGIE	
6. ODSTRANĚNÍ ZÁVAD	47
7. HLAVNÍ TECHNICKÉ ÚDAJE	49

1. ÚVOD

Tato příručka obsahuje návod k instalaci a využívání displeje Prestigio P170P

Prestigio P170P je vysokoergonomický barevný displej s následujícími charakteristikami

- Vysoká kvalita obrazu díky protizábleskovému nátěru
- Vysokokvalitní upravení měřítka
- Obrazovkové menu řízení údajů
- Vstupní střídavé elektrické napětí 100-240 V
- VESA DPMS (Řízení elektrického napájení displeje)
- Je slučitelný s normou VESA DDC1/2B
- Rychlé a přesné samočinné nastavení
- Možnost instalace zařízení (VESA)

2. INFORMACE O BEZPEČNOSTI

Tento displej je vypracován a vyroben v souladu s mezinárodními bezpečnostními normami. Aby se zamezilo úrazu elektrickým proudem, držte se, prosím, následujících pravidel:

Nerozmístejte nic vlhkého na displeji anebo šňůře. V žádném případě nezavírejte ventilační otvory na krytu displeje a nedotýkejte se součástí displeje kovovými anebo lehce zápalnými předměty.



Vyhýbejte se vysoké teploty, vlhkosti anebo zaprášení okolního prostředí během využívání displeje.

- Pracovní teplota: 5...35 0C.
- Relativní vlhkost: 30...80 %.



Přesvědčte se, že displej je vypnut před zapojováním kabelu do zásuvky. Přesvědčte se, že napájecí šňůra a signální kabely jsou zapnuté správně.



Nepřipojujte příliš hodně prodlužovačů a vidlic do jedné zásuvky a neužívejte vadnou anebo špatně upevněnou zásuvku, protože to může vyvolat elektrický úraz anebo vznícení. Obraťte se na servisní středisko pro výměnu vadných součástí.



Nikdy neužívejte blízko povrchu displeje ostrých předmětů, například jehel anebo psacích pír, které mohou poškodit povrch LCD.



Neužívejte rozpouštědla, například benzínu, pro čištění displeje, protože to může vyvolat poškození povrchu LCD.



Čištění a obsluha

- Aby se zamezilo úrazu elektrickým proudem, neodstraňujte kryt anebo zadní panel. Součásti displeje, které se nacházejí uvnitř, nepodléhají obsluze uživatelů. Před čištěním se přesvědčte, že displej je odpojen od elektrické sítě.
- Neužívejte hmot, které obsahují lih (dřevný nebo vinný) anebo silná rozpouštědla. Neužívejte ředidel nebo benzínu, abrazivních hmot nebo ztlačeného vzduchu.
- Neotírejte displej látkou nebo mycí houbou, které mohou odřít povrch.
- Pro čištění displeje navlhčete doporučeným mycím prostředkem anebo měkkou čistou vodou měkkou látkou.
- Jestli výše uvedené pokyny nepomáhají odstranit skvrny z povrchu, obraťte se na servisní středisko.

3. Instalace monitoru

3-1. Komplettnost

Prosím, ověřte, jsou-li všechny níže uvedené součásti přibalené spolu s displejem.

Displej



Napájecí kabel

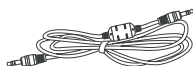
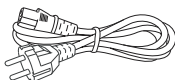

Audio kabel

Signální kabel

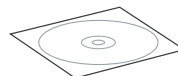
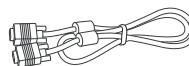

CD

Výše uvedené napájecí šňůry se liší podle regionů a napětí sítě. Jestli něco chybí, spojte se s Vaším dealerem.

Užití jiných napájecích šňůr, nežli těch, které se nacházejí v obale, a také těch, které jsou delší než 3 metry, mohou ovlivnit špatnou práci displeje.

3-2. Výběr místa pro displej

- Při výběru místa pro displej pamatujte na to, že se musí nacházet ve vzdálenosti minimálně 30 cm od jiných elektrických anebo ohřevacích přístrojů. Je také nutné zabezpečit minimálně 10 cm volného prostoru z každé strany pro dobrou ventilaci.
- Vyhýbejte se míst přímého dosahu slunečných paprsků na obrazovku.
- Pro zmenšení únavy očí neinstalujte monitor na světlém pozadí, například proti oknu.
- Rozmístěte displej tak, aby vrchní okraj obrazovky byl nad úrovní očí.
- Pamatujte si, že displej musí být ve vzdálenosti 45-90 cm od očí uživatele.

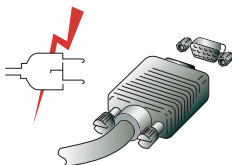

Před napojením Vašeho displeje se přesvědčte, že PC a přístroje jsou vypnuté ze sítě.

Pro pozběhnutí úrazu elektrickým proudem užívejte kabelů v dobrém stavu a zásuvek s ochranným uzemněním..

3-3. Napojení monitoru

1. Připojte a upevněte signální kabel k 15-pin VGA konektoru na zadním panelu displeje.
2. Připojte elektrickou šňůru ke konektoru displeje.
3. Připojte šňůru k nejbližší zásuvce 100-240 V.
4. Zapněte displej, užijte k tomu vypínací klávesu na čelním panelu – indikátor režimu napájení se musí rozsvítit. Jestli se nerozsvítit, pak zopakujte kroky 1, 2, 3 a 4 anebo se obraťte na oddíl «Odstranění závad» této Příručky.
5. Zapněte počítač a displej. Jestli se na displeji objevil obraz, pak tím je instalace ukončena. Seřídte kvalitu zobrazení – viz oddíl «Seřízení obrazu» této Příručky.

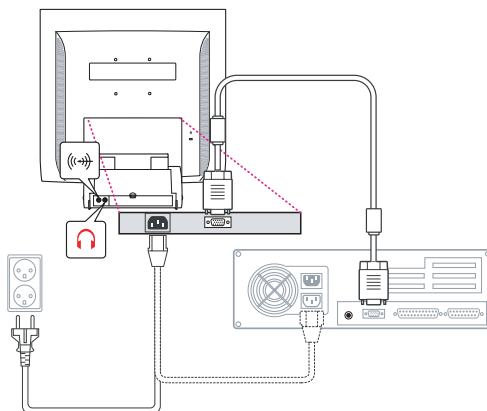

Audio systém

Tento displej má též dva reproduktory (po 2 W). Systém kromě toho má svírku audio výstupu pro náhlavní telefonní soupravy.

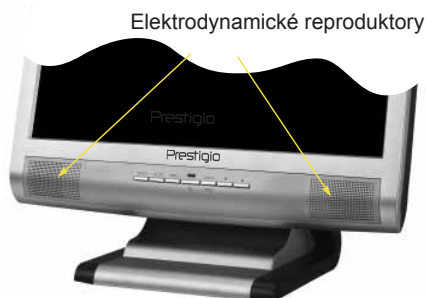

Při zapnutém displeji je audio systém při umlčení v vypnutém stavu Pro zapnutí audio využijte klávesy AUDIO

3-4. Nastavení frekvence obnovení

Řiďte se, prosím, níže uvedenými pokyny pro nastavení frekvence obnovení obrazovky pro Windows 98/ME/XP/2000

1. Otevřete okno Ovládací panel (Spouštění-Nastavení-Ovládací panel)
2. Pomocí dvojitého stisknutí myši otevřete ikonu «Obrazovka»
3. Otevřete záložku «Nastavení»
4. Otevřete záložku «Dodatečně»
5. Otevřete záložku «Adaptér» a zvolte 60 Hz
6. Stiskněte «Použít» pro zachování změn

Tabulka frekvencí obnovení

Jestli Vaše videomapa nepodporuje frekvence obnovení uvedenou v této tabulce, pak použijte příručku uživatele Vaší videomapy pro stanovení frekvence. V opačném případě je možné zkreslování obrazu.

Doporučené rozlišení činí 1024x768 při frekvenci obnovení 60 Hz.

No.	Rozlišení	Frekvence po horizontále	Frekvence obnovení
1	720 x 400	31.5 KHz	70 Hz
2	640 x 480	31.5 KHz	60 Hz
3	640 x 480	37.5 KHz	75 Hz
4	800 x 600	35.2 KHz	56 Hz
5	800 x 600	37.9 KHz	60 Hz
6	800 x 600	48.1 KHz	72 Hz
7	800 x 600	46.9 KHz	75 Hz
8	832 x 624	49.7 KHz	75 Hz
9	1024 x 768	48.4 KHz	60 Hz
10	1024 x 768	56.5 KHz	70 Hz
11	1024 x 768	60.0 KHz	75 Hz
12	1152 x 864	67.5 KHz	75 Hz
13	1280 x 1024 *	63.9 KHz *	60 Hz *
14	1280 x 1024	80.0 KHz	75 Hz

3-5. Umístění displeje

Tento display může být umístěn následujícím způsobem

- Můžete nastavovat úhel sklonu displeje během instalace 0 až 20 stupňů.

Kensington Security (Locking) Slot

- Tento displej také podporuje blokovací zařízení Kensington (Kensington – type security device) pro zabezpečení bezpečnosti Vašeho displeje. Toto zařízení není částí standardní komplektace.
- Pro vyřešení otázky nabytí blokovacího zařízení Kensington obraťte se, prosím,

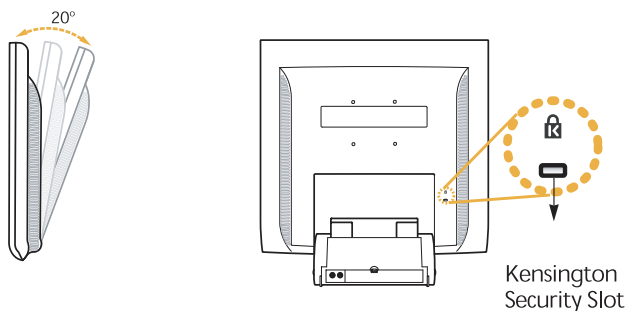

* Kensington Technology Group
 · Address :
 2000 Alameda de las Pulgas 2F san mateo,
 California 94403-1289
 · Tel : +1 650 572 2700
 · Fax : +1 650 572 9675
 · Web-site : www.kensington.com

Montáž (VESA)

- Tento displej podporuje normu VESA FPMPMI pro montáž pomocí 100 mm x 100 mm stojanu, který má 4 otvory.
- Pro vyřešení otázky nabytí VESA Flat Panel Monitor Mounting Devices obraťte se, prosím, na adresu

Pozor! Pouze šrouby M4 x 12 se mohou používat pro montáž.
(Použití šroubů chybného rozměru může vést ke zlomení výrobku.)

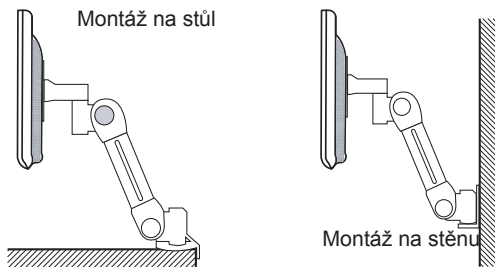

Ergotron, Inc.

- Address : Ergotron Europe
Kuiperbergweg 50 1101 AG
Amsterdam The Netherlands

- Tel : +3 1 20 696 60 65

- Fax : +3 1 20 609 04 59

- E-mail : info.eu@ergotron.com

4. Seřízení obrazu

Seřízení obrazu se uskutečňuje pomocí kláves, umístěných zdola obrazovky.



4-1. Využití menu obrazovky

1. Stiskněte klávesu MENU pro otevření menu obrazovky. Rozlišení a frekvence obnovy se objeví ve vrchním poli menu.
2. Použijte klávesy ▲ anebo ▼ pro výběr oddílu menu.
3. Stiskněte klávesu SELECT pro aktivaci oddílu menu.
4. Použijte klávesy ▲ anebo ▼ pro seřízení vyčleněného oddílu.
5. Stiskněte klávesu MENU pro návrat na předchozí úroveň menu.
6. Displej automaticky zachovává nové údaje po uplynutí 1 vteřiny po posledních změnách, potom menu zmizí. Můžete též stisknout klávesu MENU, aby menu obrazovky zmizelo okamžitě.

4-2. Využití kláves přímého přístupu

AUTO ADJUST

Použijte klávesy SELECT (AUTO) pro automatické doladování tvaru obrazovky.

VOLUME

Použijte klávesy ▼ pro výběr nastavení hlasitosti.
Použijte klávesy ▲ anebo ▼ pro seřizování.

AUDIO

Použijte klávesy ▲ pro zapnutí anebo vypnutí audio.

4-3. Nastavení menu obrazovky

Menu obrazovky obsahuje



BRIGHTNESS

Seřízení jasu obrazu.



CONTRAST

Seřízení kontrastu obrazu.



COLOR CONTROL

Teplota chromatičnosti ovlivňuje sytost obrazu. Nižší teplota chromatičnosti vede k zčervenání obrazu, zatímco vyšší dodává obrazu modrý odstín.

Tento displej má tři nastavení chromatičnosti: Mode 1 (teplý bílý), Mode 2 (studený bílý), anebo USER. Nastavení USER si uživatel volí samostatně z možných součinitelů červeného, zeleného a modrého.



MISCELLANEOUS

RECALL

Zrušení zachovaných parametrů.

OSD TIMER

Dovoluje nastavit čas pro ukázání menu obrazovky.

OSD POSITION

Přemístění menu obrazovky ve vodorovném a svislém směru.



AUDIO

Menu se používá pro zapínání/vypínání audio.

TREBLE

Seřizování vysokých frekvencí audio.

BASE

Seřizování nízkých frekvencí audio.



AUTO ADJUST

Můžete automaticky seřídít obraz, maximálně využívaje dostupnou plochu obrazovky.



LANGUAGE

Výběr jazyku menu obrazovky. Dostupné jazyky: anglický, francouzský, německý, italský, španělský, švédský, finský, dánský, portugalský a holandský.

 **H/V POSITION****H-POSITION**

Seřizování vodorovné polohy obrazu na obrazovce.

V-POSITION

Seřizování svislé polohy obrazu na obrazovce.

 **CLOCK PHASE****PHASE**

Seřizování šumu obrazu.

CLOCK

Seřizování rozměru obrazu po horizontále.

 **SOURCE**

Bez funkcí. (Podpora pouze opčními zařízení).

5. Řízení napájení elektrickým proudem

Snížení srotřeby elektrické energie

Jestli na Vašem PC je aktivována funkce řízení napájení elektrickým proudem, displej se bude automaticky zapínat a vypínat.

Váš PC může podporovat režim snížené spotřeby elektrické energie displeje, když během určité doby tento je mimo provoz. Displej se automaticky vrací k normální práci, když stisknete libovolnou klávesu na klávesnici anebo posunete myš.

Stav	Barva indikátoru	Spotřeba elektrické energie
Provozní	Zelená	40 W (Typ)
Mimo provoz	Oranžová	< 3,5 W (Typ)
Vypnutý	Není	0 W

Vypínací klávesa neodpojuje displej od elektrické sítě.
Teprve když odpojíte napájecí kábel, displej se vypne.

6. Odstranění závad

Před obrácením na servisní službu přečtěte tento oddíl Příručky a pokuste se vyřešit problém samostatně.

Závada	Možné řešení
Chybí obraz na obrazovce.	Displej může fungovat v režimu snížené spotřeby elektrické energie. Stiskněte libovolnou klávesu na klávesnici anebo posuňte myš pro aktivaci displeje a obnovení obrazu na obrazovce. Indikátor stavu může mít oranžovou barvu během změn nastavení displeje. Zkontrolujte rozlišení a frekvenci na videoadaptéru Vašeho PC ve shodě s Tabulkou frekvencí obnovení.
Hlášení Video mode not supported	Zkontrolujte spojení signálního kabelu.
Displej nepodporuje režim snížené spotřeby elektrické energie	Ověřte rozlišení a frekvenci na videoadaptéru Ověřte rozlišení a frekvenci na videoadaptéru Vašeho PC ve shodě s Tabulkou frekvencí obnovení.
Defekty barvy	Videosignál PC neodpovídá normám VESA DPMS. Videomapa anebo PC nepodporuje funkci snížené spotřeby elektrické energie VESA DPMS.
Nevyhovující rozměr, poloha, tvar anebo kvalita obrazu	Zkontrolujte spojení signálního kabelu. Pokuste se změnit teplotu chromatičnosti.
Obraz na obrazovce se chvěje	Seřídte nastavení obrazu dle pokynů oddílu 4.3. Nastavení menu obrazovky.
Nestabilita obrazu	Obraz se může chvět anebo trást v případě nějakého problému s videomapou anebo s mateřskou deskou počítače. Obraťte se na servisní službu. Toto hlášení se vyskytuje, když signál od videomapy překračuje maximální rozlišení a frekvenci. Seřídte maximální rozlišení a frekvenci v souladu s parametry Vašeho displeje. Zkontrolujte, zda-li rozlišení a frekvence Vašeho PC anebo grafického adaptéra odpovídají parametrům displeje.

Závada	Možné řešení
Nestabilita obrazu	Pro korekci nastavení použijte programové vybavení Vašeho PC.
Hlášení: No Signal	Zkontrolujte spojení signálního kabelu. Zkontrolujte spojení a zapnutí elektrického napájení. Zkontrolujte spojení a zapnutí elektrického napájení.
Indikátor stavu má oranžovou barvu	Displej může fungovat v režimu snížené spotřeby elektrické energie. Stiskněte libovolnou klávesu na klávesnici anebo posuňte myš pro aktivaci displeje a obnovení obrazu na obrazovce. Indikátor stavu může mít oranžovou barvu během změny nastavení displeje. Ověřte rozlišení a frekvenci na videoadaptéru Vašeho PC ve shodě s Tabulkou frekvencí obnovení.

Obráťte se na servisní službu.

Jestli skutečně potřebujete pomoc, pak se obraťte, prosím, na servisní službu. Pro odevzdání displeje do servisní služby použijte originální balení.

Odpojte displej ze sítě a obraťte se na servisní službu v případě jestli:

- Displej nefunguje.
- Výkonnost displeje značně se liší od prohlášené.
- Displej padal anebo jeho skříň je poškozena.
- Displej byl namočen vodou anebo tekutými látkami.

7. Hlavní technické údaje

Displej s kapalnými krystaly	17" viditelná diagonála, Asi TFT
Rozměr zrna	0,264 x 0,264 mm
Jas	260 Kd/m ²
Doba odezvy	16 ms
Množství barev	337.920 x 270.336 mm
Vstup signálu	262 K
Frekvence obnovení	R (červená)G(zelená)B(modrá), Analogový, 15pinDsub
Maximální frekvence	Po horizontále: 31 až 81 KHz, po vertikále: 56 až 75 Hz
Maximální rozlišení	135 MHz
Doporučené rozlišení	1280 x 1024 při 75 Hz
Vstupní napětí	1280 x 1024 při 60 Hz
Příkon	Střídavý proud 100□240 V, 1.0A
Ovládaní elektrického napájení	40 W VESA DPMS
Kompatibilita s Plug&Play	VESA DDC 1/2B
Menu obrazovky	BRIGHTNESS, CONTRAST, COLOR CONTROL, MISCELLANEOUS, AUDIO, AUTO ADJUST, LANGUAGE,
Audio systém	H/V. POSITION, CKOCK □ PHASE, SOURCE
VESA FPMPI	2 k x 2W
Ergonomika	Uchycení pro 75 mm x 75 mm podstavec
Bezpečnost	TCO 99, FCC Class B, CE,
Pracovní teplota	CULus, TUV□ GS, SEMKO
Váha	5~35 °C
Rozměry	4,6 kg rozbalený, 6,1 kg v balení
Dimensions (W X H X D mm)	372 x 395 x 185 mm

• Charakteristiky mohou být změněny bez předběžného oznámení.

**U.S.A.
U.S. FEDERAL COMMUNICATIONS COMMISSION
RADIO FREQUENCY INTERFERENCE STATEMENT
INFORMATION TO THE USER**

NOTE : This equipment has been tested and found to comply with the limits for a Class B digital device pursuant to Part 15 of the FCC Rules.

These limits are designed to provide reasonable protection against harmful interference in a residential installation.

This equipment generates, uses, and can radiate radio frequency energy and, if not installed and used in accordance with the instructions, may cause harmful interference to radio communications.

However, there is no guarantee that interference will not occur in a particular installation.

If this equipment does cause harmful interference to radio or television reception, which can be determined by turning the equipment off and on, the user is encouraged to try to correct the interference by one or more of the

following measures:

- Reorient or relocate the receiving antenna.
- Increase the separation between the equipment and receiver.
- Connect the equipment into an outlet of a circuit different from that to which the receiver is connected.
- Consult the dealer or an experienced radio/TV technician for assistance. Changes or modification not expressly approved by the party responsible for compliance could void the user's authority to operate the equipment.

Connecting of peripherals requires the use of grounded shielded signal cables.

Obsah

1. ÚVOD	52
2. INFORMÁCIE O BEZPEČNOSTI	52
3. INŠTALOVANIE MONITORA	53
3-1. BALIACI LIST	53
3-2. VÝBER VHODNÉHO UMIESTNENIA	54
3-3. ZAPOJENIE MONITORA	55
3-4. NASTAVENIE OBNOVOVACEJ FREKVENCIE	56
PRESET ČASOVEJ TABUĽKY	56
3-5. UŽÍVATEĽSKÉ PROSTREDIE	57
4. NASTAVENIE OBRAZU	59
4-1. POUŽÍVANIE ON SCREEN DISPLEJA	59
4-2. TLAČIDLÁ PRIAMEHO PRÍSTUPU	59
4-3. NASTAVENIA OSD	60
5. DISPLAY POWER MANAGEMENT /RIADENIE NAPÁJANIA DISPLEJA/ ZNIŽOVANIE SPOTREBY ENERGIE	62
6. ODSTRAŇOVANIE PROBLÉMOV	63
7. ŠPECIFIKÁCIE	65

1. Úvod

Táto príručka obsahuje inštrukcie pre inštalovanie a prevádzku Prestigio P170T monitora.

Prestigio P170T monitor je vysoko ergonomická farebná displejová jednotka.

- Vysoko-kvalitná spôsobilosť obsarovky na zmenu mierky /re-scaling/
- 100-240V AC napájacie napätie
- VESA DPMS (signalizácia riadenia spotreby /Display Power Management Signaling/)
- VESA DDC1/2B kompatibilita
- Pokročilá digitálna kontrola On-Screen-Display
- Rýchle a presné automatické nastavovanie
- Najpokročilejšie menenie mierky obrazu
- Podpora rozhrania VESA Flat Panel Monitor Physical Mounting

2. Informácie o bezpečnosti

Tento monitor bol vyvinutý a vyrobený tak, aby zabezpečil vašu bezpečnosť. Pokiaľ budete mať na pamäti nasledovné, môžete predísť závažnému elektrickému šoku a iným nebezpečenstvám:



Neumiestňujte nič mokré na monitor alebo na napájaciu šnúru. Nikdy nezakrývajte vetracie otvory a nikdy na ich nedotýkajte kovovými alebo horľavými materiálmi.



Predchádzajte prevádzkovaniu monitora v extrémnych teplotách, vlhkosti, alebo v prašných oblastiach.

- Teplota: 5~35°C • Vlhkosť: 30~80RH



Pred zapojením napájacieho kábla do zástrčky sa presvedčte, či je monitor vypnutý. Zabezpečte, aby bol napájací kábel a iné káble bezpečne a správne zapojené.



Preťažené výstupy striedavého napätia a predĺžovacie káble sú nebezpečné, ako aj prerezané, alebo zničené zástrčky, ktoré môžu spôsobiť elektrický šok alebo oheň. Zavolajte svojho servisného technika, aby ich vymenil.



V blízkosti monitora nepoužívajte ostré nástroje, ako napr. špendlíky alebo ceruzky, nakoľko môžu poškodiť povrch LCD.



Na čistenie monitora nepoužívajte rozpúšťadlá, ako benzín, nakoľko tieto môžu zničiť povrch LCD.

Čistenie a údržba

- Aby ste predišli elektrickému šoku, nerozoberajte skriňu displeja. Servis zariadenia nemôže robiť užívateľ. Majte na pamäti, že zariadenie je potrebné pred čistením vypnúť zo zdroja napätia.
- Nepoužívajte alkohol /metyl, etyl alebo izopropyl/, alebo akékoľvek silné rozpúšťadlo. Nepoužívajte riedidlá alebo bezén, abrazívne čističe alebo stlačený vzduch.
- Obrazovku neutierajte látkou alebo špongiou, ktoré môžu poškrabať povrch.
- Pre očistenie vašej antistatickej obrazovky používajte vodu a špeciálnu mikrovláknovú látku na čistenie obrazoviek, ktorá sa používa na čistenie optických šošoviek, alebo zľahka navlhčite mäkkú, čistú látku vodou, alebo jemným detergentom.
- Pokiaľ horeuvedené inštrukcie nepomáhajú pri odstraňovaní škvŕn, kontaktujte oprávneného servisného agenta.

3. Inštalovanie monitora

3-1. Baliaci list

V balení nájdete nasledovné položky.

Telo jednotky



Napájací kábel

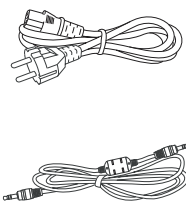

Signálny kábel

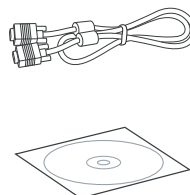

Audio kábel

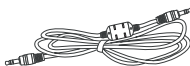

CD

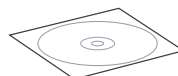

Horeuvedený napájací kábel môže byť vymenený podľa rôznych oblastí napätia. Prosím, pokiaľ niečo chýba, alebo je poškodené, skontaktujte svojho predajcu.

Iné napájacie káble, s výnimkou kábla, pribaleného k výrobku, alebo dlhšie ako 3 m môžu ovplyvniť EMC výrobku, alebo prevádzkové podmienky.

3-2. Výber vhodného umiestnenia

- Monitor umiestnite najmenej 30 cm od iných elektrických, alebo teplo vyžarujúcich zariadení a na každej strane nechajte minimálne 10 cm na vetranie.
- Monitor postavte do polohy, v ktorej na obrazovku nesvieti priame svetlo, alebo sa neodráža.
- Aby sa znížilo namáhanie očí, predídte inštalovaniu displeja proti jasnému pozadiu, ako napríklad okno.
- Monitor umiestnite tak, aby vrch obrazovky nebol vyššie, ako je úroveň očí.
- Monitor umiestnite priamo pred seba do pohodlnej vzdialenosti na čítanie (približne 45 až 90cm).

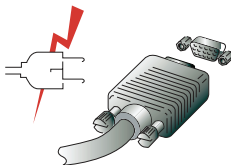

Pred začatím zapájania káblov vášho monitora skontrolujte, či sú všetky jednotky vypnuté.

Aby sa predišlo akejkoľvek možnosti elektrického šoku, stále zapájajte vaše zariadenie do riadne uzemnených zásuviek.

3-3. Zapojenie monitora

1. 15 kolíkový konektor signálneho kábla do 15 kolíkového VGA konektora /zdievky/ na vašom počítači a zaskrutkujte ho.
2. Napájací kábel zapojte do zdievky na monitore.
3. Druhý koniec napájacieho kábla zapojte do hlavného zdroja vášho počítača, alebo do 100V-240V zemnenej elektrickej zásuvky.
4. Monitor zapnite pomocou vypínača a skontrolujte, či sa rozsvietila LEDka napájania. Pokiaľ nie, opakujte kroky 1,2,3 a 4, alebo sa obráťte na časť tejto príručky, ktorá popisuje odstraňovanie problémov.
5. Zapnite počítač. V priebehu približne 10 sekúnd sa objaví obraz. Nastavte obraz tak, aby ste dosiahli jeho najlepšiu kvalitu. Viac informácií nájdete v časti "Nastavenie obrazu" tejto príručky.

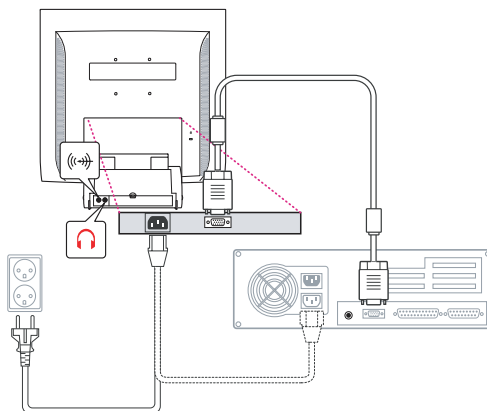

Audio systém

Tento monitor má audio systém, vrátane dvoch mikro reproduktorov. Každý z týchto mikro reproduktorov má výstupný výkon 2Wrms (max.). Tento systém taktiež obsahuje výstupný kolík slúchadiel.



Keď sa tento monitor zapne, audio je stále nastavené do režimu off /vypnuté/. Aby ste zapli audio, použite prosím tlačidlo priameho prístupu AUDIO na prednom kryte, alebo displej na obrazovke /On Screen Display/.

3-4. Nastavenie obnovovacej frekvencie

Pri nastavovaní obnovovacieho frekvencie vo Windows 98/ME/XP/2000 sa riadte dole uvedenými inštrukciami:

1. Chodte do okna konfigurácie(Start-Settings-Configuration okno).
2. Kliknite dvakrát na ikonu 'Display'.
3. Kliknite na lištu 'Settings'.
4. Kliknite na tlačidlo 'Advanced'.
5. Kliknite na 'Adapter' a zo zoznamu vyberte 60Hz.
6. Kliknite na 'Apply' aby bola akceptovaná zvolená hodnota.

Preset časovej tabuľky

Pokiaľ signál zo systému nie je rovnaký ako vopred nastavený časovací režim, nastavte režim podľa užívateľského návodu k videokarte, pretože pretože obrazovka nemusí byť zobrazená.

Odporúčané nastavenie je rozlišovacia schopnosť 1024x768 a obnovovací kmitočet 60Hz.

Č.	Rozlišovacia schopnosť	Horizontálna frekvencia	Obnovovací kmitočet
1	720 x 400	31.5 KHz	70 Hz
2	640 x 480	31.5 KHz	60 Hz
3	640 x 480	37.5 KHz	75 Hz
4	800 x 600	35.2 KHz	56 Hz
5	800 x 600	37.9 KHz	60 Hz
6	800 x 600	48.1 KHz	72 Hz
7	800 x 600	46.9 KHz	75 Hz
8	832 x 624	49.7 KHz	75 Hz
9	1024 x 768	48.4 KHz	60 Hz
10	1024 x 768	56.5 KHz	70 Hz
11	1024 x 768	60.0 KHz	75 Hz
12	1152 x 864	67.5 KHz	75 Hz
13	1280 x 1024 *	63.9 KHz *	60 Hz *
14	1280 x 1024	80.0 KHz	75 Hz

3-5. Uživatelské prostředí

Sk

Odporúčané ergonomické užívateľské prostredie

- Uhol pohľadu na monitor by mal byť medzi 0~20 stupňov.

Kensington Security /Kensingtonská bezpečnosť/ (Zaisťovacia) zdieľka

- Tento displej obsahuje bezpečnostné zariadenie typu Kensington pre zabezpečenie vášho monitora. Kensingtonský zámok nie je súčasťou.
- Pre zakúpenie a inštalovanie kensingtonského zaisťovacieho zariadenia viď nasledovné kontaktné informácie.

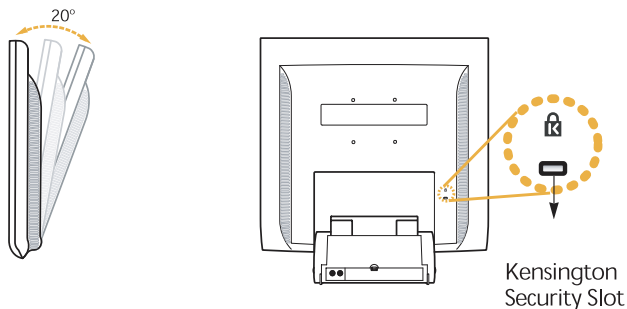

* Kensington Technology Group
· Address :
2000 Alameda de las Pulgas 2F san mateo,
California 94403-1289
· Tel : +1 650 572 2700
· Fax : +1 650 572 9675
· Web-site : www.kensington.com

VESA MOUNTING

- Tento displej obsahuje normu VESA FPMPMI pre namontovanie 100mmx100mm skrutiek, pričom v podstavci jednotky sú zabezpečené 4 otvory na skrutky.
- Pre zakúpenie VESA Flat Panel Monitor Mounting Devices /montážne zariadenie na plochý monitor/ viď nasledovné kontaktné informácie.

Pre správnu montáž by mali byť používané iba skrutky veľkosti M4 x12.
(Použitie skrutiek nesprávnej veľkosti môže spôsobiť poškodenie zariadenia)

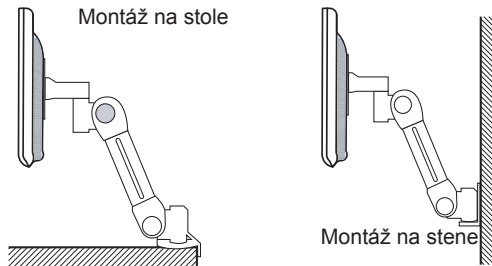

Ergotron, Inc.
- Address : Ergotron Europe
Kuiperbergweg 50 1101 AG
Amsterdam The Netherlands
- Tel : +3 1 20 696 60 65
· Fax : +3 1 20 609 04 59
· E-mail : info.eu@ergotron.com

4. Nastavenie obrazu

Obraz na obrazovke môžete nastaviť použitím tlačidiel, umiestnených pod obrazovkou.



4-1. Používanie On Screen displeja

1. Aby ste vyvolali na obrazovku OSD, stlačte tlačidlo MENU. ROzlišovacia schopnosť a frekvencia sú pre vašu informáciu zobrazené vo vrchnej časti okna menu.
2. Pre zvolenie položky, ktorú chcete nastaviť stlačte tlačidlo ▲ alebo ▼. Zvolená položka sa vysvieti.
3. Pre nastavenie vysvietenej položky stlačte SELECT.
4. Pre nastavenie voľby používajte tlačidlá ▲ alebo ▼.
5. Pokiaľ ste v podmenu a chcete sa vrátiť do predchádzajúceho menu, stlačte tlačidlo MENU.
6. Displejová jednotka automaticky ukladá nové nastavenia do pamäti po 1 sekunde po vašom poslednom nastavení a menu sa stratí. Ak chcete aby sa menu stratilo, môžete taktiež stlačiť tlačidlo MENU.

4-2. Direct access buttons

AUTO ADJUST /AUTOMATICKÉ NASTAVENIE/

Najprv zobrazte plnú obrazovku, ako napríklad pozadie Windows. Stlačte tlačidlo SELECT /AUTO/ pre automatické nastavenie obrazu.

HLASITOSŤ

Pre voľbu nastavenia hlasitosti používajte tlačidlo ▼.
Nastavte tlačidlom ▲ alebo ▼.

AUDIO

Pre voľbu zapnutia alebo vypnutia audia stlačte tlačidlo ▲.

4-3. Nastavenia OSD

Nastavenia OSD ktoré sú vám k dispozícii sú uvedené v nasledovnom zozname.



JAS

Nastavte jas na obrazovke.



KONTRAST

Nastavte kontrast obrazovky. Adjust the contrast of the screen.



KONTROLA FARBY

Teplota farby ovplyvňuje odtieň obrazu. Pri nižších teplotách farby je obraz červenkastý, a pri vyšších teplotách modrastý.

K dispozícii sú tri farebné nastavenia. Režim 1(9300K), Režim 2(6500K) alebo UŽÍVATEĽ. Pri nastavení UŽÍVATEĽA môžete nastaviť individuálne hodnoty pre červenú, zelenú a modrú.



RÔZNE

VYVOLAŤ

Vyvolať uložené údaje o farbe.

OSD TIMER

Pomocou tohoto nastavenia môžete zadať zobrazený čas okna menu OSD.

POZÍCIA OSD

Nastaviť horizontálnu alebo vertikálnu pozíciu OSD menu na obrazovke.



AUDIO

HLASITOSŤ

Nastav úroveň hlasitosti audio.

SOUND OFF

Toto menu sa používa na voľbu vypnutia alebo zapnutia audio.

TREBLE

Audio so zdôraznenými vysokými frekvenciami.

BASE

Audio so zdôraznenými nízkymi frekvenciami.



AUTOMATICKÉ NASTAVENIE

Pri plnom vzore obrazovky môžete automaticky nastaviť tvar /formát/ obrazovky.

 **JAZYK****Sk**

Môžete si zvoliť jazyk, v ktorom sú zobrazené nastavovacie menu. K dispozícii sú nasledovné jazyky : anglický, francúzsky, nemecký, španielsky, švédsky, fínsky, dánsky, portugalský, holandský a japonský alebo čínsky.

 **POZÍCIA****H POZÍCIA**

Nastavuje horizontálnu pozíciu celého obrazu na obrazovke.

V POZÍCIA

Nastavuje vertikálnu pozíciu celého obrazu na obrazovke.

 **FÁZA HODÍN****FÁZA**

Nastaviť šum obrazu na obrazovke.

HODINY

Nastaviť horizontálnu veľkosť celého obrazu.

 **ZDROJ**

Nefunkčnosť

5. Display power management /riadenie napájania displeja/

Znižovanie spotreby energie

Pokiaľ je aktivovaná funkcia riadenia napájania na vašom počítači, váš monitor sa bude automaticky zapínať a vypínať. Vlastnosti riadenia napájania môžete riadiť z vášho počítača.

Váš počítač môže mať vlastnosti riadenia napájania, ktoré umožňujú aby počítač, alebo monitor prešli do úsporného režimu pokiaľ je systém nečinný. Systém môžete opätovne aktivovať stlačením ktorejkoľvek klávesy, alebo pohnutím myši.

Režim	LED	Spotreba prúdu
Normál	Zelená	40 W (Typ)
Vypnutý	Oranžová	< 3,5 W (Typ)
Odpojený	Nevysvietená	0 W

Tlačidlo napájania neodpojí monitor od zdroja.

Jediný spôsob ako úplne izolovať monitor od hlavného zdroja je odpojiť napájací kábel.

6. Odstraňovanie problémov

Pokiaľ váš monitor nefunguje riadne, je možné, že problém vyriešite niektorým z nasledujúcich odporúčaní:

Problém	Možné riešenie
Prázdna /čistá/ obrazovka	<p>Pokiaľ LEDka napájania nie je rozsvietená, stlačte prepínač napájania Soft, alebo skontrolujte kábel striedavého prúdu, aby sa monitor zapol. Pokiaľ je monitor napájaný cez počítač, skontrolujte, či je počítač zapnutý.</p> <p>Displej môže byť v pohotovostnom režime. Stlačte jednu z kláves na klávesnici. Skontrolujte, či je klávesnica správne pripojená k počítaču.</p> <p>Skontrolujte, či je konektor kábla riadne zapojený a či spojovacie kolíky neboli ohnuté, alebo zničené. Pokiaľ je konektor uvoľnený, dotiahnite skrutky konektora.</p>
Chybové hlásenie: Video režim nie je podporovaný	Skontrolujte, či je kábel napájania správne pripojený k displeju a do zástrčky.
Displej neprechádza do režimu riadenia napájania	<p>Skontrolujte rozlišovaciu schopnosť a frekvenciu na video porte vášho počítača.</p> <p>Porovnajtie tieto údaje s údajmi v tabuľke nastavenia časov.</p>
Chyby vo farbe	Video signál z počítača nie je v zhode s normou VESA DPMS. Alebo počítač, alebo adaptér grafiky nepoužíva funkciu riadenia napájania VESA DPMS.
Veľkosť, poloha, tvar alebo kvalita sú nedostatočné	Skontrolujte, či je konektor signálového kábla riadne zapojený a či kolíky konektora neboli ohnuté alebo zničené.
Zdvojené obrazy	Nastavte charakteristiky obrazu tak, ako je popísané v v časti Nastavenie OSD (4-3).
Obraz nie je stabilný	<p>Problém s vašim adaptérom grafiky alebo s displejom. Kontaktujte zástupcu servisu.</p> <p>Skontrolujte, či rozlišovacia schopnosť monitora a frekvencia z vášho PC alebo grafický adaptér sú v režime, vhodnom pre váš monitor.</p> <p>Vo vašom počítači môžete skontrolovať cez: Kontrolný panel, displej, nastavenia /Control panel, Display, Settings.</p>

Problém	Možné riešenie
Obraz nie je stabilný	Pokiaľ nastavenie nie je správne, použite obslužný program počítača pre zmenu nastavenia displeja .
Hlásenie: Žiadny signál	Skontrolujte, či je konektor signálového kábla riadne zapojený a či spojovacie kolíky nie sú ohnuté a či neboli poškodené. Pokiaľ je konektor uvoľnený, dotiahnite skrutky konektora.
LEDka napájania je oranžovej farby	Pre zadanie režimu šetrenia prúdu. Systém môžete opätovne aktivovať stlačením ktorejkoľvek klávesy, alebo pohnutím myši. Pri zmene video režimu alebo vstupného signálu (D-sub/DVI) môže byť LEDka oranžová. Vid' údaje s tabuľkou nastavenia času.

Skontaktujte sa so servisným agentom

Pokiaľ horeuvedené rady na odstránenie problémov nepomáhajú, pre riešenie problému, kontaktujte oprávneného zástupcu servisu. Pokiaľ bol monitor poslaný do opravy, pokiaľ je to možné, použite originálne balenie.

Odpojte displej od zdroja a skontaktujte sa so servisným agentom keď:

- monitor nefunguje normálne v súlade s prevádzkovými návodmi.
- Monitor ukazuje zvláštnu zmenu pri zmene výkonu. Monitor vykazuje výraznú zmenu vo výkonnosti.
- Monitor spadol alebo bola poškodená skriňa..
- Monitor bol vystavený dažďu, vode alebo bola na neho vyliata kvapalina.

7. Špecifikácie

LCD	17"viewable, Diagonal, A-Si TFT
Pixel pitch	0.264 x 0.264mm
Jas	250cd/m2
Reakčný čas	16msec (Typ.)
Plocha displeja	337.92 x 270.336 mm
Počet farieb	262 K
Vstupné signály	R.G.B Analog, 15 pin D-sub
Rýchlosť frekvencie	Horizontal : 31.0 to 80.0KHz, Vertical : 56 to 75Hz
Maximálna šírka pásu	135 MHz
Maximálna rozlišovacia schopnosť	1024 x 768@75Hz,
Odporúčaná rozlišovacia schopnosť	1024 x 768@60Hz
Vstupné napätie	100-240 VAC, 1.0A
Spotreba energie	40W
Riadenie napájania	VESA DPMS
Zapoj & Hraj	VESA DDC 1/2B
OSD menu	JAS, KONTRAST, KONTROLA FARBY, POLOHA, FÁZA HODÍN, ROZNE, AUTOMATICKÁ FARBA, JAZYK, AUDIO, AUTOMATICKÉ NASTAVENIE
Audio system	2ch x 2 watts
VESA FPMPI	75 mm x 75 mm stúpanie skrutiek
Ergonómia,	TCO, FCC Class B, CE,
Bezpečnosť a EMC	cULus, TÜV-GS, SEMKO
Prevádzková teplota	5 ~ 35 °C
Hmotnosť	4.6Kg bez balenia, 6.1Kg s balením
Rozmery (Š X V X H mm)	397 X 414 X 200 mm

- Parametre sa môžu meniť pre ich vylepšenie bez predchádzajúceho oznámenia.

**U.S.A.
U.S. FEDERAL COMMUNICATIONS COMMISSION
RADIO FREQUENCY INTERFERENCE STATEMENT
INFORMATION TO THE USER**

NOTE : This equipment has been tested and found to comply with the limits for a Class B digital device pursuant to Part 15 of the FCC Rules.

These limits are designed to provide reasonable protection against harmful interference in a residential installation.

This equipment generates, uses, and can radiate radio frequency energy and, if not installed and used in accordance with the instructions, may cause harmful interference to radio communications.

However, there is no guarantee that interference will not occur in a particular installation.

If this equipment does cause harmful interference to radio or television reception, which can be determined by turning the equipment off and on, the user is encouraged to try to correct the interference by one or more of the

following measures:

- Reorient or relocate the receiving antenna.
- Increase the separation between the equipment and receiver.
- Connect the equipment into an outlet of a circuit different from that to which the receiver is connected.
- Consult the dealer or an experienced radio/TV technician for assistance. Changes or modification not expressly approved by the party responsible for compliance could void the user's authority to operate the equipment.

Connecting of peripherals requires the use of grounded shielded signal cables.

SPIS TREŚCI

1. WSTĘP	68
2. INFORMACJA O WYMOGACH BEZPIECZEŃSTWA	68
3. INSTALACJA MONITORA	69
3-1. SPIS ELEMENTÓW PAKIETU	69
3-2. WYBÓR WŁAŚCIWEGO MIEJSCA	70
3-3. PODŁĄCZENIE MONITORA	71
3-4. USTAWIENIA I CZĘSTOTLIWOŚĆ ODŚWIEŻANIA.....	72
TABELE ZAINSTALOWANYCH USTAWIEŃ CZASOWYCH.....	72
3-5. OTOCZENIE UŻYTKOWNIKA.....	73
4. REGULOWANIE OBRAZU	75
4-1. POSŁUGIWANIE SIĘ MENU EKRAKOWYM (OSD)	75
4-2. KLAWISZE BEZPOŚREDNIEGO DOSTĘPU	75
4-3. REGULOWANIE MENU EKRAKOWEGO (OSD)	76
5. ZARZĄDZANIE ZUŻYCIEM ENERGII PRZEZ MONITOR	
REDUKCJA ZUŻYCIA ENERGII	78
6. ROZWIĄZYWANIE PROBLEMÓW	80
7. SPECYFIKACJA PRODUKTU	81

1. Wstęp

Niniejszy podręcznik zawiera instrukcję obsługi i użytkowania Prestigio P170T monitora z ekranem ciekłokrystalicznym

Prestigio P170T monitor z ekranem ciekłokrystalicznym jest wysoce ergonomiczną jednostką wyświetlającą barwny obraz

- Wysokiej jakości ekran z możliwością zmiany skali
- Wejście AC 100-240 V
- VESA DPMS (Display Power Management Signaling)
- Zgodność z systemem VESA DDC1/2B
- Zaawansowany system kontroli menu ekranowego OSD
- Szybkie i dokładne samodostrajanie
- Najbardziej zaawansowane skalowanie obrazu
- Interface wspomagający VESA Flat Panel Monitor Physical Mounting

2. Informacja o wymogach bezpieczeństwa

Ten monitor został zaprojektowany i wyprodukowany dla zapewnienia ci bezpieczeństwa. Możesz zapobiec poważnym porażeniom prądem i innym zagrożeniom, pamiętając zawsze o następujących zaleceniach:



Nie umieszczaj mokrych przedmiotów na monitorze i sznurze zasilania. Nigdy nie zakrywaj otworów wentylacyjnych żadnymi materiałami ani nie dotykaj ich metalowymi i łatwopalnymi przedmiotami.



Unikaj używania monitora w warunkach skrajnie wysokiej temperatury, wysokiej wilgotności powietrza i w miejscach szczególnie silnie zakurzonych.

- Temperatura: 5-35°C • Wilgotność powietrza: 30~80RH



Upewnij się, że monitor jest wyłączony, zanim włożysz wtyczkę шнура zasilania do gniazdka elektrycznego. Upewnij się, że zarówno przewód zasilania, jak i inne przewody są bezpiecznie i prawidłowo połączone.



Przeciążone gniazda prądu zmiennego i przedłużacze są niebezpieczne, tak samo, jak stare, zużyte przewody i uszkodzone wtyczki, które mogą spowodować porażenie prądem lub pożar. Skontaktuj się z technikiem z twojego punktu serwisowego, żeby je wymienić.



Nie używaj ostrych narzędzi, takich jak szpilki i ołówek, w pobliżu monitora, ponieważ mogą one zarysować powierzchnię ekranu ciekłokrystalicznego.



Nie używaj rozpuszczalników, np. benzenu, do czyszczenia monitora - doprowadzi to do zniszczenia powierzchni ciekłokrystalicznego ekranu.

Konserwacja

- Aby uniknąć porażenia prądem, nie rozkładaj na części skrzyni monitora. Jednostka monitora nie jest przeznaczona do napraw przez użytkownika. Pamiętaj o odłączeniu monitora od gniazda zasilania przez rozpoczęciem czyszczenia.
- Nie używaj alkoholu (metylowego, etylowego, izopropylowego) ani żadnych mocnych rozpuszczalników. Nie używaj rozcieńczalników ani benzenu, materiałów ściernych ani sprężonego powietrza.
- Nie przecieraj monitora tkaniną czy gąbką, które mogą zarysować powierzchnię.
- Do czyszczenia ekranu antystatycznego używaj wody i specjalnych chusteczek mikrofibrowych do czyszczenia ekranów i soczewek optycznych, lub też lekko zwilżonej czystej tkaniny z delikatnym detergentem.
- Jeśli powyższe instrukcje nie pomogły usunąć zabrudzeń, skontaktuj się z przedstawicielem autoryzowanego serwisu.

3. Instalacja monitora

3-1. Spis elementów pakietu

W pakiecie powinny się znajdować następujące elementy.

Główny korpus jednostki



Sznur zasilania

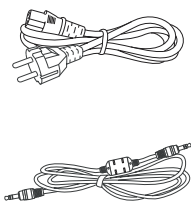

Kabel sygnałowy

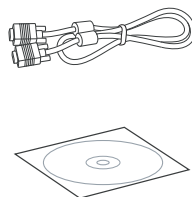

Kabel audio

CD

Powyższy sznur zasilania może być zastąpiony innym, w zależności od napięcia w danym regionie. Skontaktuj się ze sprzedawcą, jeśli jakiegokolwiek elementu brakuje lub jest uszkodzony.

Inne niż umieszczony w pakiecie sznury zasilania lub przewody dłuższe niż 3 m mogą wpływać na kompatybilność elektromagnetyczną podczas pracy produktu.

3-2. Wybór właściwego miejsca

- Ustaw monitor w odległości co najmniej 30 cm od innych elektrycznych lub emitujących ciepło sprzętów, pozostawiając po 10 cm z każdej strony dla potrzeb wentylacji.
- Ustaw monitor w takim miejscu, żeby światło nie padało bezpośrednio ani nie odbijało się na powierzchni ekranu.
- Aby zmniejszyć wyciężanie wzroku, unikaj instalowania monitora na jasnym tle, takim jak np. okno.
- Ustaw monitor tak, aby górna krawędź ekranu była powyżej linii oczu.
- Ustaw monitor prosto przed sobą, zachowując komfortową odległość dla czytania - od 45 do 90 cm.

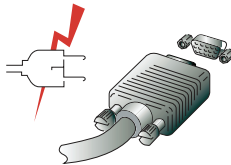

Przed przystąpieniem do podłączania przewodów upewnij się, że wszystkie jednostki zestawu są odłączone od prądu. Aby wykluczyć możliwość porażenia prądem, zawsze podłączaj swój sprzęt do gniazd z prawidłowym uziemieniem.

3-3. Podłączenie monitora

1. Włóż 15-stykowy łącznik kabla sygnałowego do 15-stykowego gniazda VGA w twoim komputerze i przykręć go.
2. Podłącz sznur zasilania do kontaktu w monitorze.
3. Podłącz drugi koniec шнура zasilania do zasilacza twojego komputera lub do gniazda elektrycznego z uziemieniem o napięciu 100-240 V.
4. Włącz monitor, używając włącznika zasilania, i sprawdź, czy świeci się dioda LED. Jeśli nie, powtórz krok po kroku instalację wg punktów 1, 2, 3 i 4 lub zajrzyj do rozdziału "Rozwiązywanie problemów" w tej instrukcji obsługi.
5. Włącz komputer. Obraz na monitorze pojawi się w ciągu 10 sekund. Dostrój monitor, aby uzyskać optymalną jakość obrazu. Więcej informacji znajdziesz w rozdziale "Regulowanie obrazu" tej instrukcji.

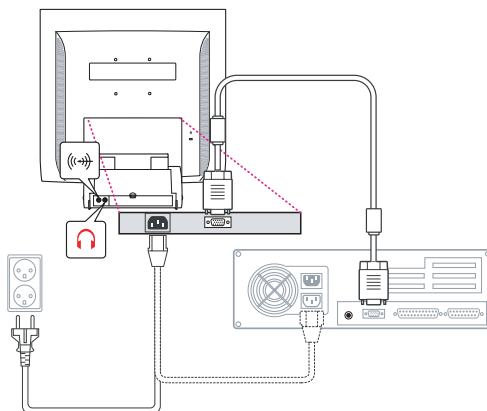

System audio

Niniejszy monitor posiada system audio oraz dwa mikro-głośniki. Każdy z głośników wyposażony jest we wtyczkę max. 2 Wrms. System ten współpracuje także z wejściem słuchawkowym typu "jack".



Kiedy monitor jest włączony, audio ustawione jest zawsze w trybie wyłączonym. Aby włączyć audio, użyj bezpośredniego klawisza dostępu AUDIO na przedniej części obudowy monitora lub w menu ekranowym (OSD).

3-4. Ustawienia i częstotliwość odświeżania

Postępuj zgodnie z poniższą instrukcją, aby ustawić częstotliwość odświeżania w Windows 98/ME/XP/2000.

1. Otwórz okno konfiguracji (Start-Settings-Configuration window).
2. Kliknij dwa razy w ikonę 'Display'.
3. Wejdź w zakładkę 'Settings'.
4. Kliknij w klawisz 'Advanced'.
5. Kliknij w 'Adapter' i wybierz z listy wartość 60 Hz.
6. Kliknij w 'Apply', aby zastosować wybraną wartość.

Tabele zainstalowanych ustawień czasowych

Jeśli sygnał z systemu operacyjnego nie jest równy zainstalowanym ustawieniom czasowym, dostrój ustawienia, korzystając z instrukcji obsługi karty video, ponieważ obraz może nie być wyświetlany.

The recommended setting is a resolution of 1024x768 and a refresh rate of 60Hz.

Nr	Rozdzielczość	Częstotliwość odchylenia poziomego	Częstotliwość odświeżania
1	720 x 400	31.5 KHz	70 Hz
2	640 x 480	31.5 KHz	60 Hz
3	640 x 480	37.5 KHz	75 Hz
4	800 x 600	35.2 KHz	56 Hz
5	800 x 600	37.9 KHz	60 Hz
6	800 x 600	48.1 KHz	72 Hz
7	800 x 600	46.9 KHz	75 Hz
8	832 x 624	49.7 KHz	75 Hz
9	1024 x 768	48.4 KHz	60 Hz
10	1024 x 768	56.5 KHz	70 Hz
11	1024 x 768	60.0 KHz	75 Hz
12	1152 x 864	67.5 KHz	75 Hz
13	1280 x 1024 *	63.9 KHz *	60 Hz *
14	1280 x 1024	80.0 KHz	75 Hz

3-5. Otoczenie użytkownika

Zalecana ergonomia otoczenia użytkownika

- Kąt patrzenia na monitor powinien zawierać się pomiędzy 0 a 20 stopni.

Kensington Security (Blokada) Otwór

- Niniejsza jednostka współdziała z urządzeniem zabezpieczającym typu Kensington dla ochrony twojego monitora. Blokada Kensington nie jest dołączona.
- Aby nabyć i zainstalować mechanizm blokujący Kensington, skorzystaj z informacji kontaktowej podanej niżej.

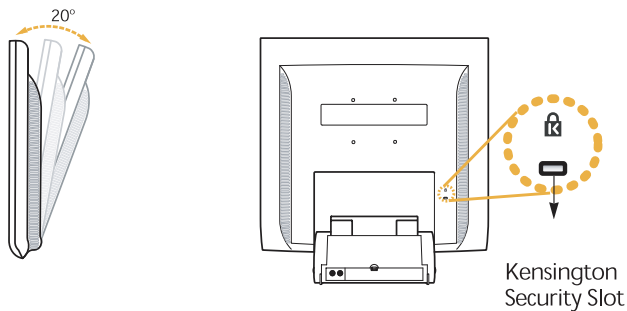

* Kensington Technology Group
· Address :
2000 Alameda de las Pulgas 2F san mateo,
California 94403-1289
· Tel : +1 650 572 2700
· Fax : +1 650 572 9675
· Web-site : www.kensington.com

VESA MOUNTING

- Jednostka ekranowa współpracuje ze standardem VESA FPMPMI dla montażu śrubowego 100 mm x 100 mm, wyposażona jest w 4 otwory wewnątrz podstawy stojącej jednostki.
- Aby nabyć narzędzia VESA Flat Panel Monitor Mounting, zwróć się do dystrybutora, korzystając z następującej informacji.

Do prawidłowego montażu można używać wyłącznie śrub o rozmiarach M4 x 12 (użycie śrub nieprawidłowego rozmiaru może spowodować uszkodzenie urządzenia).

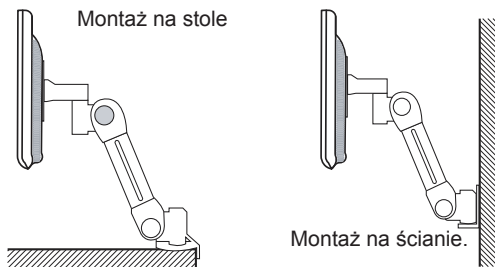

Ergotron, Inc.

- Address : Ergotron Europe
Kuiperbergweg 50 1101 AG
Amsterdam The Netherlands
- Tel : +3 1 20 696 60 65
· Fax : +3 1 20 609 04 59
· E-mail : info.eu@ergotron.com

4. Regulowanie obrazu

Możesz regulować obraz na ekranie, używając przycisków umieszczonych poniżej ekranu.



4-1. Posługiwanie się menu ekranowym (OSD)

1. Naciśnij przycisk MENU, aby wywołać menu ekranowe OSD. Rozdzielczość i częstotliwość wyświetlone są u góry okna menu do Twojej informacji.
2. Naciśnij klawisz ▲ lub ▼, żeby wybrać kategorię, którą chcesz dostroić. Wybrana kategoria zostanie podświetlona.
3. Naciśnij klawisz SELECT, żeby regulować podświetloną kategorię.
4. Używając przycisków ▲ i ▼, reguluj wartości wybranej kategorii.
5. Aby powrócić do poprzedniego menu, naciśnij klawisz MENU.
6. Ekran automatycznie zachowuje nowe ustawienia w ciągu 1 sekundy po twoim ostatnim dostrajaniu, a okno menu znika. Możesz też ponownie nacisnąć klawisz MENU, żeby znikło ono z ekranu.

4-2. Klawisze bezpośredniego dostępu

SAMODOSTRAJANIE

Na początku wyświetli pełen ekran taki, jak np. tło Windows. Naciśnij klawisz SELECT (AUTO), żeby automatycznie wyregulować kształt ekranu.

GŁOS

Używając klawisza ▼, dostrój barwę głosu.

Reguluj ją z pomocą przycisków ▲ i ▼.

AUDIO

Naciśnij klawisz ▲, aby włączyć lub wyłączyć dźwięk

4-3. Regulowanie menu ekranowego (OSD)

Dostępne dla Ciebie kategorie regulowania OSD wymienione są poniżej.

JASNOŚĆ

Reguluje jasność ekranu.

KONTRAST

Reguluje kontrast ekranu.

KONTROLA KOLORU

Tzw. temperatura koloru wpływa na odcień obrazu. Przy niższej temperaturze barw odcień oscyluje ku czerwieni, a przy wyższej temperaturze - ku błękitowi.

Dostępne są trzy ustawienia koloru: tryb 1 (9300 K), tryb 2 (6500 K) oraz tryb użytkownika (USER). Korzystając z trybu użytkownika, możesz ustawić własne wartości dla czerwieni, zieleni i błękitu.

RÓŻNE (MISCELLANEOUS)

KASOWANIE (RECALL)

Kasuje zachowane dane dot. koloru.

OSD TIMER

Możesz ustawić czas pokazywania menu ekranowego OSD

POŁOŻENIE OSD (OSD POSITION)

Reguluje pionowe i poziome położenie menu OSD.

AUDIO

GŁOS

Reguluje poziom barwy głosu.

AUDIO

To menu służy do włączania i wyłączania dźwięku.

SAMODOSTRAJANIE (AUTO ADJUST)

Możesz automatycznie dostroić kształt ekranu, posługując się wzorem na cały ekran.

 **JĘZYK (LANGUAGE)**

Możesz wybrać język, w którym ukazywać się będą menu, służące do regulowania obrazu. Dostępne są następujące języki: angielski, francuski, niemiecki, włoski, hiszpański, szwedzki, fiński, duński, portugalski, holenderski oraz japoński lub chiński.

 **H/V POŁOŻENIE****POŁOŻENIE H (H POSITION)**

Reguluje horyzontalne położenie obrazu na ekranie.

POŁOŻENIE V (V POSITION)

Reguluje wertykalne położenie obrazu na ekranie.

 **FAZA SYNCHRONIZACJI****FAZA (PHASE)**

Reguluje szumy i zakłócenia obrazu na ekranie.

SYNCHRONIZACJA

Reguluje poziomy rozmiar obrazu na ekranie.

 **ŹRÓDŁO**

Brak (dostępne tylko w opcji)

5. Zarządzanie zużyciem energii przez monitor

Redukcja zużycia energii

Jeśli zarządzanie zasilaniem twojego komputera jest włączone, twój monitor włącza się i wyłącza automatycznie. Możesz kontrolować cechy zarządzania zasilaniem za pomocą komputera.

Twój komputer może posiadać możliwość zarządzania energią w taki sposób, aby komputer i monitor wchodziły w tryb oszczędzania energii, kiedy system jest beczynny. Możesz ponownie aktywować system, naciskając dowolny klawisz lub poruszając myszą.

Tryb	LED	Zużycie energii
Zwykły Wyłączony Nie podłączony	Zielony Pomarańczowy Nie oświetlony	40 W (Typ) < 3,5 W (Typ) 0 W

Włącznik zasilania nie odłącza monitora od sieci zasilania elektrycznego. Jedynym sposobem całkowitego odłączenia monitora od sieci jest wyjęcie wtyczki głównego kabla z gniazda.

6. Rozwiązywanie problemów

Jeśli twój monitor nie działa prawidłowo, być może umiesz rozwiązać problem samodzielnie, posługując się poniższymi wskazówkami:

Problem	Ewentualne rozwiązanie
Pusty ekran	<p>Jeśli dioda LED nie świeci się, naciśnij włącznik 'Soft power' lub sprawdź przewód prądu zmiennego, aby uruchomić monitor. Jeśli monitor jest zasilany przez komputer, upewnij się, że komputer jest włączony.</p> <p>Monitor może pracować w trybie spoczynku. Naciśnij dowolny klawisz na klawiaturze. Sprawdź, czy klawiatura jest prawidłowo podłączona do komputera.</p> <p>Upewnij się, czy wtyczka kabla sygnałowego jest prawidłowo podłączony, a styki kontaktowe nie są pocięte lub uszkodzone. Jeśli wtyczka jest luźno umocowana, dokręć śruby kontaktu.</p>
Komunikat o błędzie: tryb video bez wspomaganie	Sprawdź, czy sznur zasilania jest prawidłowo podłączony do monitora i gniazda zasilania.
Monitor nie wchodzi w tryb zarządzania energią	Sprawdź rozdzielczość i częstotliwość elementów video twojego komputera. Porównaj te dane z Tabelą Ustawień Synchronizacji.
Defekty koloru	Sygnal video z komputera nie spełnia standardu VESA DPMS. Albo komputer, albo adapter urządzeń graficznych nie posiadają funkcji zarządzania energią VESA DPMS.
Rozmiar, położenie, kształt lub jakość są niezadowolające	Sprawdź, czy wtyczka kabla sygnałowego jest prawidłowo podłączona i czy styki kontaktowe nie są pocięte lub uszkodzone. Spójnij ustawić inną temperaturę barw.
Podwójny obraz	Dostrój cechy charakterystyczne obrazu wg wskazówek z rozdziału ""Regulowanie OSD"" (4-3).
Obraz jest niestabilny	Problem z adapterem urządzeń graficznych lub monitorem. Skontaktuj się z przedstawicielem twojego serwisu. Upewnij się, że rozdzielczość i częstotliwość, ustawiona w twoim komputerze i adapterze urządzeń graficznych, jest dopuszczalna dla twojego monitora. W twoim PC możesz to sprawdzić w menu 'Control panel' > 'Display' > 'Settings'.

Problem	Ewentualne rozwiązanie
Obraz jest niestabilny	Jeśli ustawienia są niepoprawne, skorzystaj z programu użytkownika twojego komputera, aby zmienić ustawienia.
Komunikat: brak sygnału	Sprawdź, czy wtyczka kabla sygnałowego jest prawidłowo podłączona i czy styki kontaktowe nie są pocięte lub uszkodzone. Jeśli wtyczka jest obluźwana, dokręć śruby kontaktu. Sprawdź, czy komputer jest włączony.
Dioda LED świeci w kolorze pomarańczowym	Wejść w tryb oszczędzania energii (tryb spoczynku). Możesz ponownie uruchomić system, naciskając dowolny klawisz na klawiaturze lub poruszając myszą. Wkaźnik LED może być koloru pomarańczowego przy zmianie trybu video lub wejścia sygnału (D-sub/DVI). Sprawdź rozdzielczość i częstotliwość elementów video twojego komputera. Porównaj te dane z Tabelą Ustawień Synchronizacji.

Skontaktuj się z autoryzowanym serwisem

Jeśli powyższe wskazówki nie pomogły ci rozwiązać problemu, skontaktuj się z autoryzowanym serwisem. Jeśli zajdzie potrzeba odesłania monitora do punktu serwisowego, w miarę możliwości użyj oryginalnego opakowania.

Odłącz monitor od gniazda zasilania i skontaktuj się z serwisem, gdy:

- Monitor nie działa normalnie, zgodnie z instrukcją użytkownika.
- Monitor prezentuje rażące zmiany w funkcjonowaniu.
- Monitor został upuszczony lub obudowa została uszkodzona.
- Monitor był wystawiony na deszcz lub woda albo inna ciecz zostały rozlane na monitor.

7. Specyfikacja produktu

LCD	17 " viewable, Przekątna, A-Si TFT
Stopień pixelizacji	0.264 x 0.264mm
Jasność	260 cd/m ²
Czas reakcji	16 msec (śred.)
Obszar wyświetlany	337.92 x 270.336 mm
Kolory	263 K
Sygnal wejściowy	RGB analogowy, 15-stykowy D-sub
Częstotliwość	Poziom: 31, 0 do 80, 0 Hz, Pion: 56 do 75 Hz
Maksymalna przepustowość łączy	136 MHz
Maksymalna rozdzielczość	1024 x 768@75Hz,
Zalecana rozdzielczość	1024 x 768@60Hz
Napięcie wejściowe	100-240 VAC, 1.0A
Zużycie energii	40W
Zarządzanie energią	VESA DPMS
Plug & Play (włącz i działaj)	VESA DDC 1/2B
Menu ekranowe (OSD)	BRIGHTNESS, CONTRAST, COLOR CONTROL, MISCELLANEOUS, AUDIO, AUTO ADJUST, LANGUAGE, H/V. POSITION, CLOCK-PHASE, SOURCE
System audio	2 ch x 2 WATT / wejście słuchawek typu 'jack'
VESA FPMPI	śruby 75 mm x 75 mm
Ergonomia,	TCO, FCC Class B, CE,
Bezpieczeństwo i kompatybilność elektromagnetyczna	cULus, TÜV-GS, SEMKO
Temperatura działania	5 ~ 35 °C
Waga	3.7 kg bez opakowania, 4.6 kg zapakowany
Wymiary (szer. x wys. x głęb. mm)	372 X 395 X 185 mm

• Specification is subject to change without notice for performance improvement.

САЩ
ФЕДЕРАЛНА КОМИСИЯ ПО КОМУНИКАЦИИ НА САЩ - ДЕКЛАРАЦИЯ ЗА
СМУЩЕНИЯ НА РАДИО ЧЕСТОТИ
ИНФОРМАЦИЯ ЗА ПОТРЕБИТЕЛЯ

ЗАБЕЛЕЖКА; Това устройство е тествано и се намира в ограниченията Клас В цифрови устройства, съгласно Част 15 на Правилника на FCC

Тези ограничения са предвидени за да осигурят разумна защита срещу вредни излъчвания в жилищни райони.

Това оборудване генерира, използва и може да излъчва радиочестотна енергия и, ако не е инсталирано и използвано според инструкциите, може да причини вредни смущения в радио комуникациите.

Независимо от това, не съществуват гаранции, че смущенията няма да възникнат при конкретна инсталация.

Ако оборудването причини вредни смущения в приемането на радио и телевизионни програми, което може да се наблюдава при включване и изключването му, потребителят може да вземе следните мерки за да отстрани тези смущения:

Да премести или пренасочи приемащата антена.

Да увеличи разстоянието между оборудването и приемника.

Да свърже оборудването в контакта на верига на захранване различна от тази, където е включен съответния приемник.

Да се консултира с дилър или опитен радио/ТВ техник за помощ.

Промени или модификации, които не са явно одобрени от страната отговорна за съвместимостта, правят нищожно правото на потребителя да работи с оборудването.

Свързването на периферни устройства изисква да се използват заземени екранирани сигнални кабели.

СЪДЪРЖАНИЕ

1. УВОД	84
2. ИНФОРМАЦИЯ ЗА БЕЗОПАСНА РАБОТА	84
3. ИНСТАЛИРАНЕ НА МОНИТОРА	85
3-1. СЪДЪРЖАНИЕ НА ОПАКОВКАТА	85
3-2. ИЗБОР НА ПОДХОДЯЩО РАЗПОЛОЖЕНИЕ	86
3-3. СВЪРЗВАНЕ НА МОНИТОРА	87
3-4. УСТАНОВЯВАНЕ НА ЧЕСТОТА НА ОПРЕСНЯВАНЕ	88
ПРЕДВАРИТЕЛНО УСТАНОВЕНА ВРЕМЕВА ТАБЛИЦА	88
3-5. ПОТРЕБИТЕЛСКА СРЕДА	89
4. НАСТРОЙКА НА ИЗОБРАЖЕНИЕТО	91
4-1. ИЗПОЛЗУВАНЕ НА ЕКРАННОТО МЕНЮ	91
4-2. БУТОНИ ЗА ДИРЕКТЕН ДОСТЪП	91
4-3. НАСТРОЙКИ НА ЕКРАННОТО МЕНЮ	92
5. УПРАВЛЕНИЕ НА ЗАХРАНВАНЕТО	
НАМАЛЯВАНЕ НА КОНСУМИРАНАТА ЕНЕРГИЯ	94
6. ОТСТРАНЯВАНЕ НА ПОВРЕДИ	95
7. СПЕЦИФИКАЦИИ	97

1. Увод

Това ръководство съдържа инструкции за инсталиране и работа с Prestigio P170T Монитор.

Prestigio P170T Монитор е високо ергономичен цветен дисплей

- Висококачествено премащабиране на екрана
- 100-240 V променливо напрежение
- VESA DPMS (Сигнализация за управление на захранването на дисплея)
- VESA DDC 1/2B съвместимост
- Усъвършенствано цифрово управление с екранно меню
- Бързи и точни авто-настройки
- Усъвършенствано мащабиране на изображението
- Поддържа VESA Интерфейс за физически монтаж на плоски екрани

2. Информация за безопасна работа

Този монитор е проектиран и произведен, за да гарантира Вашата безопасна работа. Вие можете да предотвратите сериозен електрически удар или други опасности като внимавате за следното:



Не поставяйте нищо мокро върху монитора или захранващия кабел. Никога не покривайте вентилационните отвори и не ги докосвайте с метални или възпламеними материали.



Избягвайте работа с монитора в екстремна горещина, влажност или запрашение помещения.

- Температура : 5~35°C • Влажност : 30~80RH



Мониторът трябва да бъде изключен преди да включите захранващия кабел в контакта. Убедете се, че захранващият кабел, както и всички други кабели, са правилно свързани.



Претоварените АС изводи и удължителни кабели са опасни, както и нарушени захранващи кабели или счупени контакти, които могат да причинят електрически шок или пожар. Повикайте Вашия сервизен техник, за да ги замени.



Не използвайте остри предмети като игли или моливи в близост до монитора, тъй като те могат да издраскат повърхността на екрана.



Не използвайте разтворители като бензин за почистване на монитора, тъй като той ще повреди повърхността на дисплея.

Почистване и поддръжка

- За да избегнете опасността от електрически шок, не разглобявайте корпуса на дисплея. Устройството не се сервизира от потребителя. Не забравяйте да изключите захранващия кабел от контакта преди почистване на монитора.
- Не използвайте алкохол (метилов, етилов или изопропилен) или някакъв друг силен разтворител. Не използвайте разреждател или бензин, абразивни почистващи препарати или сгъстен въздух.
- Не бършете екрана с плат или гъба, които биха надраскали повърхността.
- За да почистите Вашия антистатичен екран, използвайте вода и специална изчистваща кърпичка, която се използва за оптични уреди, или леко навлажнете мек чист плат с вода или неагресивен перилен препарат.
- Ако горните инструкции не Ви помогнат да отстраните петна, обадете се на упълномощен сервизен агент.

3. Инсталиране на монитора

3-1. Съдържание на опаковката

В пакета трябва да намерите следното:

Монитор



Захранващ кабел

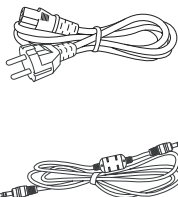

Кабел за видеосигнал

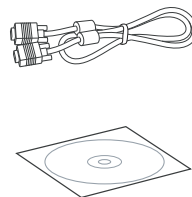

Аудиокабел

CD

Кабелът за захранване може да бъде различен за различни области. Моля обадете се на Вашия дилър, ако нещо липсва или е повредено.

Други захранващи кабели, освен този, опакован с продукта, или по-дълъг от 3 метра, могат да повлияят на електромагнитните излъчвания на продукта в работно състояние.

3-2. Избор на подходящо разположение

- Поставете монитора на разстояние най-малко 30 см. от други електрически или топлоизлъчващи устройства, като оставите поне 10 см. от страни за вентилация.
- Поставете монитора в такова положение, че върху него да няма пряка или отразена светлина.
- За да намалите напрежението за очите, избягвайте да инсталирате монитора срещу ярък фон като прозорец.
- Разположете монитора така, че горната част на екрана да не е по високо от нивото на очите.
- Разположете монитора директно пред Вас на удобно разстояние за четене - около 45-90 см.

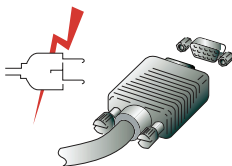

Преди да започнете да свързвате Вашия монитор убедете се, че захранването е изключено във всички уреди. За да избегнете възможността от електрически шок, винаги свързвайте вашето оборудване към подходящо занулени изводи.

3-3. Свързване на монитора

1. Поставете 15-пиновият сигнален кабел в 15-пиновия VGA порт на компютъра, и го закрепете с винтовете.
2. Включете захранващия кабел в извода на монитора.
3. Включете другия край на захранващия кабел към извода в захранването на компютъра или в 100-240 V занулен контакт.
4. Включете монитора като използвате бутона за захранване и проверете дали светва светодиода. Ако не - повторете стъпки 1,2,3 и 4 или вижте раздел "Отстраняване на повреди" в това ръководство.
5. Включете захранването на компютъра. Картината ще се появи след около 10 секунди. Настройте картината, задайте получително качество. Вижте раздел "Настройка на изображението" в това ръководство за повече информация.

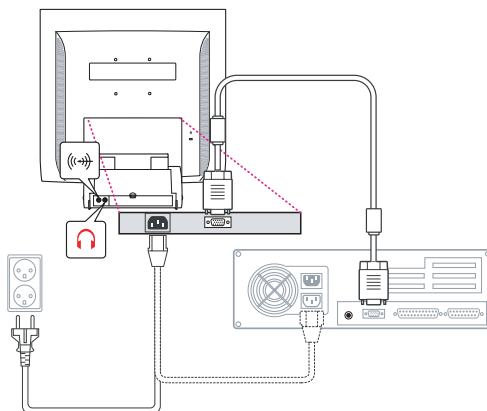

Аудио система

Този монитор има аудио система, включваща два микроговорителя. Всеки от тях има 2 Wrms изходна мощност. Системата също поддържа извод за слушалки.



Когато мониторът е включен, звукът винаги се установява в режим "изключено". Моля използвайте бутона "AUDIO" на предния панел или екранното меню, за да включите звука.

3-4. Установяване честотата на опресняване

Следвайте долните инструкции, за да установите Вашата честота на опресняване в Windows 98/ME/XP/2000.

1. Влезте в конфигурационния прозорец ((Start-Settings-Configuration).
2. Два пъти кликнете върху иконата 'Display'.
3. Кликнете 'Settings'.
4. Кликнете бутона 'Advanced'.
5. Кликнете върху 'Adapter' и изберете 60Hz от списъка.
6. Кликнете 'Apply' за да потвърдите избраната стойност.

Предварително установена времева таблица

Ако сигналът от системата не е равен на предварително установения времеви режим, настройте режима според ръководството на видеоплатката, тъй като екранът може да не се покаже.

Препоръчаната настройка е резолюция 1024x768 и честота на опресняване 60Hz.

No.	Резолюция	Хоризонтална честота	Честота на опресняване
1	720 x 400	31.5 KHz	70 Hz
2	640 x 480	31.5 KHz	60 Hz
3	640 x 480	37.5 KHz	75 Hz
4	800 x 600	35.2 KHz	56 Hz
5	800 x 600	37.9 KHz	60 Hz
6	800 x 600	48.1 KHz	72 Hz
7	800 x 600	46.9 KHz	75 Hz
8	832 x 624	49.7 KHz	75 Hz
9	1024 x 768	48.4 KHz	60 Hz
10	1024 x 768	56.5 KHz	70 Hz
11	1024 x 768	60.0 KHz	75 Hz
12	1152 x 864	67.5 KHz	75 Hz
13	1280 x 1024 *	63.9 KHz *	60 Hz *
14	1280 x 1024	80.0 KHz	75 Hz

3-5. Потребителска среда

Препоръчваа ергономична потребителска среда

- Зрителният ъгъл към монитора трябва да бъде между 0 - 20 градуса.

Кенсингтън слот за защита (заклучване)

- Този монитор поддържа Kensington-тип защитно устройство за сигурността на Вашия монитор. Кенсингтън ключалката не е включена.
- За закупуване и инсталиране на Кенсингтън заключващо устройство, моля вижте следната информация за контакти.

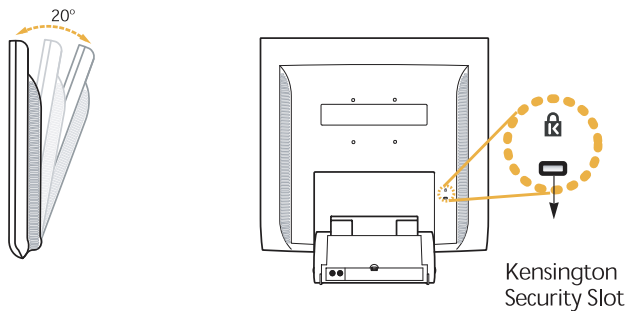

* Kensington Technology Group

· Адрес:

2000 Alameda de las Pulgas 2F san mateo, California 94403-1289

· Tel : +1 650 572 2700

· Fax : +1 650 572 9675

· Web-site : www.kensington.com

VESA МОНТАЖ

• Този дисплей поддържа стандарта VESA FPMPI за 100x100мм монтаж с винтове, предлагайки 4 отвора за винтове на основата на стойката на монитора.

• За да закупите VESA монтажни устройства за плоски панели, моля вижте следната информация.

Само винтове с размер M4x12 могат да се използват за правилен монтаж.
(използването на винтове с неправилен размер може да повреди устройството)

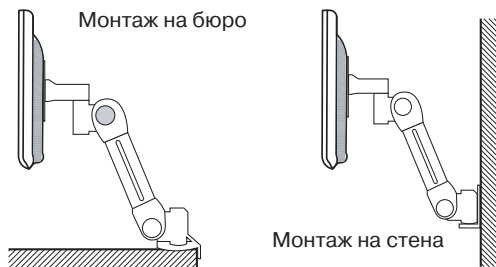

Ergotron, Inc.

· Адрес : Ergotron Europe
Kuiperbergweg 50 1101 AG
Amsterdam The Netherlands
- Tel : +3 1 20 696 60 65
· Fax : +3 1 20 609 04 59
· E-mail : info.eu@ergotron.com

4. Настройка на изображението

Можете да настроите дисплея посредством бутоните под екрана.



4-1. Използуване на екранното меню

1. Натиснете бутона MENU за да извикате екранното меню. Резолюцията и честотата се показват в горния край на прозореца с менюто за Ваша информация.
2. Натиснете бутона OR , за да изберете това, което искате да настроите. Избраният параметър се осветява.
3. Натиснете бутона SELECT, за да настроите осветения параметър.
4. Използвайте бутона OR , за да установите настройката.
5. Натиснете бутона MENU, за да се върнете към предишно меню, ако сте в подменю.
6. Дисплеят автоматично запомня новите настройки една секунда след Вашите последни промени, а менюто изчезва. Можете да натиснете бутона MENU, за да изчезне.

4-2. Бутони за директен достъп

AUTO ADJUST

Първоначално показване на пълен екран като фона на Windows . Натиснете бутона SELECT (AUTO) за да настроите автоматично формата на екрана.

VOLUME

Използвайте бутона , за да настроите силата на звука.

Настройте с бутона or ▼

AUDIO

Натиснете бутона , за да изберете включен или изключен звук.

4-3. Настройки на екранното меню

Настройките на екранното меню, които можете да правите, са изредени по-долу.



BRIGHTNESS

Настройка на яркостта на екрана.



CONTRAST

Настройка на контраста на екрана.



COLOR CONTROL

Цветовата температура влияе на оттенъка на изображението. С по-ниски цветови температури изображението става червеникаво, а с по-високи - синкаво.

Има три възможни цветови настройки: Mode 1(9300K), Mode 2(6500K) или USER. С настройката USER можете да поставите отделни стойности за червено, зелено и синьо.



MISCELLANEOUS

RECALL

Възстановява запомнените данни за цвета.

OSD TIMER

Можете да настроите времето за показване на екранното меню с този параметър.

OSD POSITION

Настройка на хоризонталното или вертикално разположение на екранното меню върху дисплея.



AUDIO

VOLUME

Настройка на нивото на звука.

SOUND OFF

Това меню се използва за включване или изключване на звука.

TREBLE

Подчертава високите в звуковата картина

BASE

Подчертава ниските в звуковата картина



AUTO ADJUST

You can adjust the shape of screen automatically at the full screen pattern.

Можете да настроите формата на екрана автоматично по образа на пълнен екран.

 **LANGUAGE**

Можете да изберете езика на който се показват менютата за настройка. Достъпни са следните езици: английски, френски, немски, италиански, испански, шведски, фински, датски, португалски, холандски и японски или китайски.

 **H/V POSITION****H-POSITION**

Настройва хоризонталното положение на цялото екранно изображение.

V-POSITION

Настройва вертикалното положение на цялото екранно изображение.

 **CLOCK PHASE****PHASE**

Настройва нивото на смущения в екранното изображение.

CLOCK

Настройва хоризонталния размер на цялото екранно изображение

 **SOURCE**

Не функционира. (поддържа се само опционално).

5. Управление на захранването на монитора

Намаляване на консумацията на енергия

Ако функцията за управление на захранването на Вашия компютър е включена, Вашият монитор автоматично се включва или изключва. Можете да контролирате захранването на монитора от Вашия компютър.

Вашият компютър може да има функции за управление на захранването, които дават възможност на компютъра или монитора да влязат в режим на пестене на енергия, когато системата бездейства. Можете да реактивирате системата с натискане на някой клавиш или преместване на мишката.

Режим	Светодиод	Консумация на енергия
Нормален Изключен Изключен от мрежата	Зелен Оранжев Неосветен	40 W (Typ) < 3,5 W (Typ) 0 W

Бутонът за захранване не изключва монитора от захранващата мрежа. Единственият начин напълно да изолирате монитора от захранващата мрежа е да откачите захранващия кабел.

6. Отстраняване на повреди

Ако Вашият монитор не функционира нормално, Вие можете да решите проблема следвайки предложенията по-долу:

Проблем	Възможно решение
Празен екран	Ако светодиодът на захранването не свети, натиснете Soft ключа, или проверете кабела за захранването, за да включите монитора. Ако дисплеят се захранва от компютъра, проверете дали компютъра е включен. Мониторът може да е в режим стендбай. Натиснете някой клавиш на клавиатурата. Проверете дали клавиатурата е правилно включена към компютъра. Проверете дали кабелът за видеосигнала е правилно включен, дали свързващите пинове не са изкривени или повредени. Ако конекторът е разхлабен, закрепете го с винтовете.
Съобщение за грешка: : Video mode not supported	Проверете дали кабелът за захранване е правилно включен към дисплея и към контакта за захранване.
Мониторът не влиза в режим. Управление на захранването.	Проверете резолюцията и честотата на видео-порта на Вашия компютър. Сравнете тези стойности с данните за предварително узановената Времева Таблица.
Цветови дефекти	Видеосигналът от компютъра не е съвместим със стандарта VESA DPMS. Или компютърът, или графичната карта не поддържат VESA DPMS функцията за управление на захранването.
Размерът, разположението, формата или качеството са незадоволителни.	Проверете дали конектора на сигналния кабел е правилно свързан и дали конекторните пинове не са изкривени или повредени. Опитайте друга цветова температура.
Дублирани изображения	Настройте параметрите на изображението, както е описано в раздела "Настройка на екранното меню" (4-3).
Изображението не е стабилно	Има проблем с графичната карта или монитора. Обадете се на оторизиран сервизен техник. Проверете дали резолюцията и честотата за дисплея от Вашето PC или графичен адаптер са в достъпен режим за Вашия монитор. Във Вашето PC можете да проверите чрез Control panel, Display, Settings.

Проблем	Възможно решение
Изображението не е стабилно	Ако настройката не е правилна използвайте компютърната програма, за да промените настройките на дисплея.
Съобщение: No signal	Проверете дали конектора на сигналния кабел е правилно свързан и дали неговите пинове не са изкривени или повредени. Ако конекторът е разхлабен, затегнете конекторните винтове. Проверете дали компютърът е включен.
Светодиодът на захранването свети в оранжево	За влизане в режим пестене на енергия. Можете да реактивирате системата с натискане на клавиш или преместване на мишката. Светодиодът може да бъде в оранжево при промяна на видеорежима или входния сигнал (D-sub/DVI). Проверете резолюцията и честотата на видео подсистемата на Вашия компютър. Сравнете тези стойности с данните в предварително установената времева таблица.

Извикване на сервизно обслужване

Ако горните съвети за отстраняване на повреди не Ви помогнат да намерите решение на проблема, обадете се на оторизиран сервизен агент. Ако мониторът трябва да се изпрати на сервиз, използвайте по възможност оригиналната опаковка.

Разкачете монитора от контакта за захранване и се обадете на сервизен агент, когато:

- Мониторът не работи нормално, според инструкциите за работа.
- Мониторът покаже доловима промяна в производителността.
- Мониторът е бил изпуснат или неговият корпус е повреден.
- Мониторът е бил изложен на дъжд, или вода или течност са разляни върху него.

7. Спецификации

LCD	17" видими, диагонал, A-Si TFT
Размер на точката	0.264 x 0.264mm
Яркост	250cd/m2
Време на реакция	16msec
Екранна площ (диагонал)	337.920 x 270.336 mm
Брой цветове	262 K
Входни сигнали	R.G.B аналогов, 15 пинов D-sub
Честота на опресняване	Хоризонтална : 31.0 to 80.0KHz, вертикална : 56 to 75Hz
Максимална честотна лента	135 MHz
Максимална резолюция	1280 x 1024@75Hz
Препоръчвана резолюция	1280 x 1024@60Hz
Входно напрежение	100-240 VAC, 1.0A
Консумирана мощност	40W
Управление на захранването	VESA DPMS
Plug & Play	VESA DDC 1/2B
Екранно меню	ЯРКОСТ, КОНТРАСТ, ЦВЕТОВИ КОНТРОЛ, РАЗНИ, АУДИО, АВТОМАТИЧНА НАСТРОЙКА, ЕЗИК ХОР./ВЕРТ.ПОЗИЦИЯ, ЧЕСТ. ФАЗА, ИЗТОЧНИК
Вграден високоговорител	2кан. x 2 вата / жак за слушалки
VESA FPMPI	75 mm x 75 mm монтаж с винтове
Ергономика	TCO, FCC Class B, CE,
Безопасност и електромагнитни емисии	cULus, TÜV-GS, SEMKO
Работна температура	5 ~ 35 °C
Тегло	4,6Kg без опаковка, 6,1Kg с опаковка
Размери (Ширина x Височина x Дълбочина)	372 X 395 X 185 mm

- Спецификацията подлежи на промяна без уведомяване за подобрение в производителността.

**U.S.A.
U.S. FEDERAL COMMUNICATIONS COMMISSION
RADIO FREQUENCY INTERFERENCE STATEMENT
INFORMATION TO THE USER**

NOTE : This equipment has been tested and found to comply with the limits for a Class B digital device pursuant to Part 15 of the FCC Rules.

These limits are designed to provide reasonable protection against harmful interference in a residential installation.

This equipment generates, uses, and can radiate radio frequency energy and, if not installed and used in accordance with the instructions, may cause harmful interference to radio communications.

However, there is no guarantee that interference will not occur in a particular installation.

If this equipment does cause harmful interference to radio or television reception, which can be determined by turning the equipment off and on, the user is encouraged to try to correct the interference by one or more of the

following measures:

- Reorient or relocate the receiving antenna.
- Increase the separation between the equipment and receiver.
- Connect the equipment into an outlet of a circuit different from that to which the receiver is connected.
- Consult the dealer or an experienced radio/TV technician for assistance. Changes or modification not expressly approved by the party responsible for compliance could void the user's authority to operate the equipment.

Connecting of peripherals requires the use of grounded shielded signal cables.

CONTENTS

1. INTRODUCERE	100
2. INFORMATII PRIVIND PROTECTIA.....	100
3. INSTALAREA MONITORULUI	101
3-1. LISTA INVENTAR	101
3-2. SELECTAREA UNEI LOCATII ADECVATE	102
3-3. CONECTAREA MONITORULUI	103
3-4. SETAREA RATEI DE REIMPROSPATARE	104
TABELA DE SINCRONIZARE PRESETATA	105
3-5. MEDIUL UTILIZATORULUI	106
4. AJUSTAREA IMAGINII	107
4-1. FOLOSIREA AFISARII PE ECRAN	107
4-2. BUTOANE DE ACCES DIRECT	107
4-3. AJUSTARI OSD	108
5. MANAGEMENTUL ALIMENTARII AFISAJULUI	
REDUCEREA CONSUMULUI DE PUTERE	110
6. PROBLEME TEHNICE	111
7. SPECIFICATII	113

1. Introducere

Acest manual contine instructiuni de instalare si operare a monitorului Prestigio P170T.

Monitorul Prestigio P170T este o unitate de afisare color foarte ergonomica.

- Afisare de calitate a imaginii
- Tensiune de intrare 100-240V CA
- VESA DPMS (Display Power Management Signaling)
- Compatibilitate VESA DDC1/2B
- Control digital al afisarii pe ecran
- Ajustare auto rapida si precisa
- Cea mai moderna scalare a imaginii
- Suporta Interfata de Montare Fizica a Monitorului cu Ecran Plat VESA

2. Informatii privind protectia

Acest Monitor a fost proiectat si fabricat pentru a asigura protectia dvs. Puteti preveni socurile electrice periculoase si alte incidente respectand urmatoarele:



Nu plasati nimic pe monitor sau pe cordonul de alimentare. Nu acoperiti niciodata orificiile de ventilatie cu nici un material si nu le atingeti niciodata cu materiale metalice sau inflamabile.



Evitati utilizarea monitorului la temperatura sau umiditate extrema, sau in zone afectate de praf.

- Temperatura: 5~35°C
- Umiditatea: 30~80RH



Asigurati-va ca ati stins monitorul inainte de a introduce cordonul de alimentare in priza. Asigurati-va ca atat cordonul de alimentare cat si alte cordoane sunt conectate corect si in siguranta.



Prizele si cordoanele de extensie suprasolicitate sunt periculoase, asa cum sunt si cordoanele de alimentare uzate si prizele sparte, care pot cauza socuri electrice sau incendii. Chemati tehnicianul de intretinere pentru a le inlocui.



Nu folositi unelte ascutite (ace sau penite) aproape de suprafata LCD-ului intrucat acesta se poate zgaria.



Nu folositi solventi, precum benzenul, pentru a curata monitorul, intrucat va distruge suprafata LCD.

Cleaning and Maintenance

- Pentru a evita riscul socurilor electrice, nu dezamblati unitatea de afisare. Unitatea nu poate fi intretinuta de utilizator. Amintiti-va sa scoateti din priza unitatea de afisare inainte de a o curata.
- Nu folositi alcool (metil, etil sau izopropil) si nici un alt dizolvant puternic. Nu utilizati dizolvanti sau benzen, curatatori abrazivi sau aer comprimat.
- Nu stergeti ecranul cu o carpa sau burete care ar putea zgaria suprafata.
- Pentru a curata ecranul antistatic, folositi apa si o tesatura speciala din microfibre pentru curatirea ecranului, sau o carpa curata, moale, usor umectata cu apa sau un detergent slab.
- Daca instructiunile de mai sus nu va ajuta in inlaturarea petelor, contactati un agent de intretinere autorizat.

3. Instalarea monitorului

3-1. Lista inventar

In colet trebuie sa se gaseasca urmatoarele componente:

Unitate principala (monitor)



Cordon de alimentare

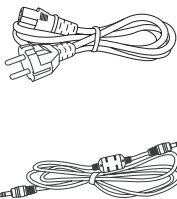

Cablu de semnal

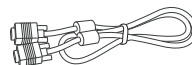

Cablu audio

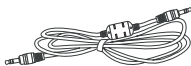

CD

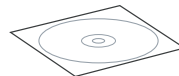

Cordonul de alimentare de mai sus poate fi schimbat in functie de tensiunea corespunzatoare unor zone diferite. Va rugam sa contactati vanzatorul dvs. in cazul oricaror lipsuri sau deteriorari.

Alte cordoane de alimentare cu exceptia cordoanelor existente in colet, sau mai lungi de 3m, pot afecta EMC (compatibilitatea electromagnetica) a produsului in conditii de operare.

3-2. Selectarea unei locatii adecvate

- Plasati monitorul la cel putin 30cm de alte echipamente electrice sau emitatoare de caldura si permiteti un spatiu de cel putin 10cm de fiecare parte pentru ventilatie.
- Plasati monitorul intr-o pozitie in care lumina sa nu cada direct pe acesta sau sa fie reflectata de ecran.
- Pentru a reduce oboseala ochilor, evitati instalarea unitatii de afisare in fata unui fundal luminos precum o fereastră.
- Pozitionati monitorul astfel incat partea de sus a ecranului sa nu fie deasupra nivelului ochilor.
- Pozitionati monitorul direct in fata dvs. la o distanta de citire confortabila (aproximativ 45...90cm).

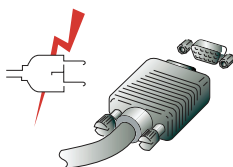

Inainte de a incepe cablarea monitorului dvs., verificati ca alimentarea sa fie decuplata la toate unitatile. Pentru a evita orice posibilitate de soc electric, conectati intotdeauna echipamentul dvs. la prize cu impamantare adecvata.

3-3. Conectarea monitorului

1. Introduceți conectorul cablului de semnal cu 15 pini în conexiunea VGA a calculatorului dvs. și înșurubați.
2. Cuplați cablul de alimentare la monitor.
3. Cuplați celălalt capăt al cordonului de alimentare la alimentarea principală a calculatorului dvs. sau la o priză electrică cu împământare de 100V-240V.
4. Porniți monitorul folosind comutatorul de alimentare și verificați ca LED-ul de alimentare să fie aprins. În caz contrar, repetați etapele 1,2,3 și 4 sau vedeți secțiunea Probleme a acestui ghid.
5. Porniți alimentarea calculatorului. Imaginea va apărea în aproximativ 10 secunde. Ajustați imaginea pentru a obține o calitate optimă a acesteia. Vezi secțiunea Ajustarea imaginii din acest ghid pentru mai multe informații.

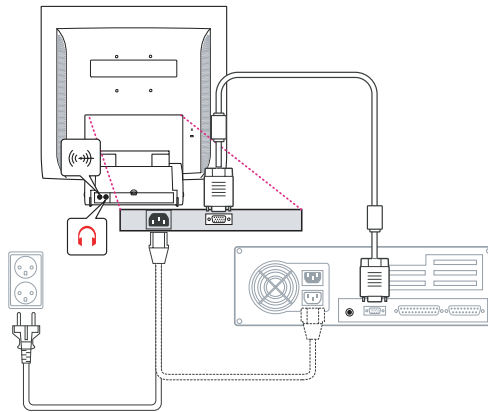

Sistem audio

Acest monitor are un sistem audio care include două microdifuzoare. Fiecare din cele două microdifuzoare are o putere de ieșire de 2Wrms (max.). Acest sistem are de asemenea o ieșire prin mufa jack pentru casca.

Când acest monitor este pornit, sistemul audio este setat întotdeauna în modul dezacti-

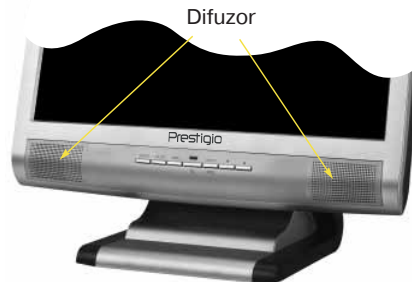

vat. Va rugăm să folosiți butonul de acces direct AUDIO de pe panoul frontal sau afișajul pe ecran pentru a activa sistemul audio.

3-4. Setarea ratei de reimprospatare

Urmarii instructiunile de mai jos pentru a seta rata de reimprospatare in Windows 98/ME/XP/2000.

1. Incepeti cu fereastra de configurare (Start-Settings-Configuration window).
2. Clic dublu pe 'Display'.
3. Clic pe tasta tab 'Settings'.
4. Clic pe butonul 'Advanced'.
5. Clic pe 'Adapter' si selectati 60Hz din lista.
6. Clic pe 'Apply' pentru a accepta valoarea selectata.

Tabela de Sincronizare Presetata

Daca semnalul de la sistem nu este egal cu modul de sincronizare presetat, ajustati modul conform ghidului utilizatorului pentru placa video.

Setarea recomandata este o rezolutie de 1024x768 si o rata de reimprospatare de 60Hz.

Nr.	Rezolutia	Frecventa orizontala	Rata de reimprospatare
1	720 x 400	31.5 KHz	70 Hz
2	640 x 480	31.5 KHz	60 Hz
3	640 x 480	37.5 KHz	75 Hz
4	800 x 600	35.2 KHz	56 Hz
5	800 x 600	37.9 KHz	60 Hz
6	800 x 600	48.1 KHz	72 Hz
7	800 x 600	46.9 KHz	75 Hz
8	832 x 624	49.7 KHz	75 Hz
9	1024 x 768	48.4 KHz	60 Hz
10	1024 x 768	56.5 KHz	70 Hz
11	1024 x 768	60.0 KHz	75 Hz
12	1152 x 864	67.5 KHz	75 Hz
13	1280 x 1024 *	63.9 KHz *	60 Hz *
14	1280 x 1024	80.0 KHz	75 Hz

3-5. Mediul utilizatorului

Mediu ergonomic recomandat

- Unghiul de vizualizare a monitorului trebuie sa fie intre 0~20 grade

Securitatea Kensington Slot (de blocare)

- Aceasta unitate de afisare suporta un dispozitiv de securitate de tip Kensington pentru securizarea monitorului dvs. Sistemul de blocare Kensington nu este inclus.
- Pentru a cumpara si instala dispozitivul de blocare Kensington, va rugam sa utilizati urmatoarele informatii de contact.

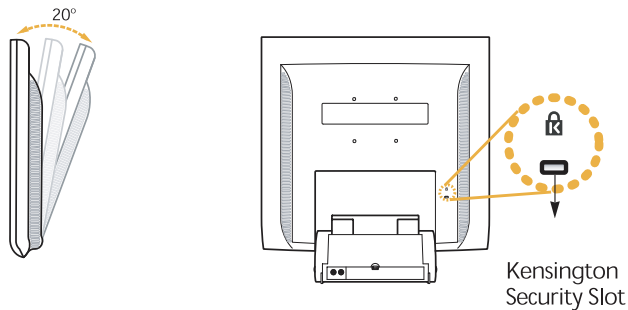

* Kensington Technology Group
· Address :
2000 Alameda de las Pulgas 2F san mateo,
California 94403-1289
· Tel : +1 650 572 2700
· Fax : +1 650 572 9675
· Web-site : www.kensington.com

VESA MOUNTING

- Aceasta unitate de afisare suporta standardul VESA FPMPMI pentru montare cu suruburi realizandu-se 4 gauri de insurubare in interiorul suportului de baza al unitatii.
- Pentru a cumpara Dispozitivul de Montare a Monitorului cu Ecran Plat VESA, va rugam sa utilizati urmatoarele informatii de contact.

Pentru o montare corecta se vor utiliza numai suruburi de dimensiunea M4 x12.
(Folosirea unor suruburi cu dimensiune eronata poate distruge dispozitivul)

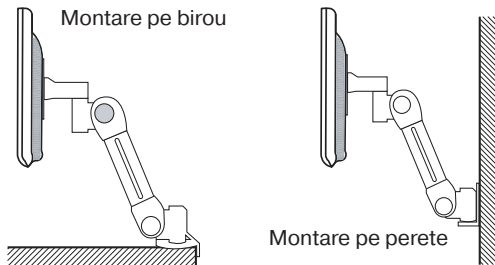

Ergotron, Inc.

- Address : Ergotron Europe
Kuiperbergweg 50 1101 AG
Amsterdam The Netherlands
- Tel : +3 1 20 696 60 65
· Fax : +3 1 20 609 04 59
· E-mail : info.eu@ergotron.com

4. Ajustarea imaginii

Puteti ajusta afisarea ecranului prin folosirea butoanelor localizate sub ecran.



4-1. Folosirea afisarii pe ecran

1. Apasati butonul MENU pentru a apela OSD pe ecran. Rezolutia si frecventa sunt afisate in partea de sus a ferestrei.
2. Apasati butonul ▲ sau ▼ pentru a selecta componenta pe care doriti sa o ajustati. Componenta selectata este evidentiata.
3. Apasati butonul SELECT pentru a ajusta componenta evidentiata.
4. Utilizati butonul ▲ sau ▼ pentru a ajusta selectia.
5. Apasati butonul MENU pentru a reveni la meniul anterior (daca sunteti intr-un sub-meniu).
6. Unitatea de afisare salveaza in mod automat noile setari in timp de 1 secunda si meniul dispare. Puteti deasemenea sa apasati butonul MENU pentru a face meniul sa dispara.

4-2. Butoane de acces direct

AUTOAJUSTARE

La inceput utilizati o afisare in mod full screen, precum fundalul Windows. Apasati butonul SELECT(AUTO) pentru a ajusta automat forma ecranului.

VOLUM

Folositi butonul ▲ pentru a selecta ajustarea volumului. Ajustati cu ajutorul butonului ▲ sau ▼.

AUDIO

Apasati butonul ▲ pentru a alege activarea sau dezactivarea audio.

4-3. Ajustari OSD

Ajustarile OSD disponibile pentru dvs. sunt listate mai jos.



BRIGHTNESS

Ajusteaza luminozitatea ecranului.



CONTRAST

Ajusteaza contrastul ecranului.



COLOR CONTROL

Temperatura culorii afecteaza nuanta imaginii. Cu o temperatura mai joasa imaginea tinde catre rosu si cu o temperatura mai mare catre albastru.

Exista trei setari de culori disponibile: Mode 1(9300K), Mode 2(6500K) sau USER. Cu setarea USER puteti seta valori individuale pentru rosu, verde sau albastru.



MISCELLANEOUS

RECALL

Resetare culoare.

OSD TIMER

Puteti seta timpul afisat al ferestrei OSD Menu pe ecran prin folosirea acestei ajustari.

OSD POSITION

Ajustati pozitia orizontala sau verticala a meniului OSD pe ecran.



AUDIO

VOLUM

Folositi butonul > pentru a selecta ajustarea volumului.

SOUND OFF

Apasati butonul > pentru a alege activarea sau dezactivarea audio.

TREBLE

Accentueaza frecventele audio inalte.

BASE

Accentueaza frecventele audio joase



AUTO ADJUST

Puteti ajusta forma ecranului in mod automat in modul full screen.

 **LANGUAGE**

Puteti selecta limba in care sa fie afisate meniurile. Urmatoarele limbi sunt disponibile: engleza, franceza, germana, italiana, spaniola, suedeza, finlandeza, daneza, portugheza, olandeza si japoneza sau chineza.

 **H/V POSITION**

H-POSITION

Ajusteaza pozitia orizontala a intregii imagini a ecranului.

V-POSITION

Ajusteaza pozitia verticala a intregii imagini a ecranului.

 **CLOCK PHASE**

PHASE

Ajusteaza calitatea imaginii ecranului

CLOCK

Ajusteaza dimensiunea orizontala a intregii imagini a ecranului.

 **SOURCE**

Nici o functie. (Este suportata numai de dispozitive optionale.)

5. Managementul alimentarii afisajului

Reducerea consumului de putere

Daca functia managementului consumului de energie este activata pe computerul dvs, monitorul se stinge si se porneste automat. Puteti controla caracteristicile managementului consumului de energie din calculatorul dvs.

Calculatorul dvs. poate avea caracteristici care sa permita calculatorului sau monitorului sa intre intr-un regim de economie a puterii cand sistemul nu lucreaza. Puteti reactiva sistemul prin apasarea oricarei taste sau miscarea mouse-ului.

Mod	LED	Consum de putere
Normal	Verde	40 W (Typ)
Dezactivat	Portocaliu	< 3,5 W (Typ)
Decuplat	Neiluminat	0 W

Butonul de alimentare nu deconecteaza monitorul de sursa principala. Singura modalitate de a izola complet monitorul de alimentarea principala este decuplarea cablului de alimentare.

6. Probleme tehnice

Daca monitorul dvs. nu functioneaza corect, puteti rezolva aceasta problema urmand sugestiile de mai jos:

Problema	Solutie posibila
Ecraan gol	<p>Daca LED-ul de alimentare nu este aprins, apasati comutatorul de alimentare Soft sau verificati cordonul de curent alternativ pentru a porni monitorul. Daca unitatea de afisare este alimentata prin calculator, verificati calculatorul sa fie pe pozitia pornit.</p> <p>Unitatea de afisare poate fi in pozitia asteptare. Apasati una din tastele tastaturii. Verificati ca tastatura sa fie conectata corect la calculator.</p> <p>Verificati conectorul cablului de semnal sa fie conectat corect iar pinii conectorului sa nu fie indoiti sau distrusi. Daca este slabit conectorul, strangeti suruburile acestuia.</p>
Mesaj eroare: Video mode not supported	Verificati cablul de alimentare sa fie corect conectat la unitatea de afisare si la priza de alimentare.
Monitorul nu intra in modul de economisire a consumului de energie	Verificati rezolutia si frecventa pe portul video al calculatorului dvs. Comparati aceste valori cu datele din Tabela de Sincronizari Presetate.
Defecte de culoare	Semnalul video de la calculator nu este conform cu standardul VESA DPMS. Calculatorul sau adaptorul grafic nu folosesc functia de management al puterii VESA DPMS.
Marime, pozitie, forma sau calitate nesatisfa-catoare	Verificati conectorul cablului de semnal sa fie conectat corect iar pinii conectorului sa nu fie indoiti sau deteriorati. Incercati o alta temperatura de culoare.
Imagini duplicate	Ajustati caracteristicile imaginii asa cum se descrie in sectiunea Ajustarea OSD (4-3).
Imaginea nu este stabila	Aveti o problema cu adaptorul dvs. grafic sau cu unitatea de afisare. Contactati reprezentantul dvs. pentru intretinere. Verificati ca rezolutia si frecventa de afisare la PC-ul sau adaptorul grafic sa fie intr-un mod disponibil pentru monitorul dvs. In PC-ul dvs., puteti face verificarile in Control panel, Display, Settings.

Problema	Solutie posibila
Imaginea nu este stabila	Daca setarile nu sunt corecte, folositi programul utilitar al calculatorului dvs. pentru a modifica setarile de afisare.
Mesaj: No signal (Nu este semnal)	Verificati conectorul cablului de semnal sa fie conectat corect iar pinii sa nu fie indoiti sau deteriorati. Daca este slabit conectorul, strangeti suruburile conectorului. Verificati calculatorul sa fie pornit.
LED-ul de alimentare are culoarea portocalie	Pentru a intra in modul economic. Puteti reactiva sistemul prin apasarea oricarei taste sau miscand mouse-ul. LED-ul indicator poate fi portocaliu la schimbarea modului video sau a semnalului de intrare (D-sub/DVI). Verificati rezolutia si frecventa in zona video a calculatorului dvs. Comparati aceste valori cu datele din Tabela de Sincronizari Presetate.

Contactati un agent de intretinere autorizat

Daca sugestiile de mai sus nu va ajuta sa gasiti o rezolvare la problema dumneavoastra, contactati un agent de intretinere autorizat. Daca monitorul este trimis pentru service, folositi daca este posibil ambalajul original.

Decuplati unitatea de afisare de la priza de alimentare si contactati un agent de intretinere cand:

- Monitorul nu lucreaza normal conform instructiunilor de operare.
- Este vizibila o schimbare distincta de performante la monitor.
- Monitorul a cazut sau carcasa a fost deteriorata.
- Monitorul a fost expus la ploaie, sau apa sau alte lichide au patruns in monitor.

7. Specificatii

LCD	Diagonala 17" vizibilitate, A-Si TFT
Densitate pixeli	0.264 x 0.264mm
Luminozitate	250cd/m2
Timp de raspuns	16msec
Aria de afisare	337.92 x 270.336 mm
Numarul culorilor	262 K
Semnale de intrare	R.G.B Analog, 15 pini D-sub
Rata frecventei	Orizontal : 31.0 la 80.0KHz, Vertical : 56 la 75Hz
Latime de banda maxima	135 MHz
Rezolutia maxima	1280 x 1024@75Hz
Rezolutia recomandata	1280 x 1024@60Hz
Tensiunea de intrare	100-240 VAC, 1.0A
Consumul de putere	40W(Uzual)
Managementul puterii	VESA DPMS
Plug & Play	VESA DDC 1/2B
Meniu OSD	BRIGHTNESS, CONTRAST, COLOR CONTROL, MISCELLANEOUS, AUDIO, AUTO ADJUST, LANGUAGE, H/V. POSITION, CLOCK-PHASE, SOURCE
Sistem audio	2ch x 2 watts
VESA FPMPMI	Montare cu suruburi 75 mm x 75 mm
Ergonomicitate, Protectie si EMC	TCO, FCC Class B, CE, cULus, TÜV-GS, SEMKO
Temperatura de operare	5 ~ 35 °C
Greutate	4.6Kg neambalat, 6.1Kg ambalat
Dimensiuni (mm)	372 X 395 X 185 mm

* Specificatia se poate modifica fara o notificare prealabila in scopul imbunatatirii performantelor.

**U.S.A.
U.S. FEDERAL COMMUNICATIONS COMMISSION
RADIO FREQUENCY INTERFERENCE STATEMENT
INFORMATION TO THE USER**

NOTE : This equipment has been tested and found to comply with the limits for a Class B digital device pursuant to Part 15 of the FCC Rules.

These limits are designed to provide reasonable protection against harmful interference in a residential installation.

This equipment generates, uses, and can radiate radio frequency energy and, if not installed and used in accordance with the instructions, may cause harmful interference to radio communications.

However, there is no guarantee that interference will not occur in a particular installation.

If this equipment does cause harmful interference to radio or television reception, which can be determined by turning the equipment off and on, the user is encouraged to try to correct the interference by one or more of the

following measures:

- Reorient or relocate the receiving antenna.
- Increase the separation between the equipment and receiver.
- Connect the equipment into an outlet of a circuit different from that to which the receiver is connected.
- Consult the dealer or an experienced radio/TV technician for assistance. Changes or modification not expressly approved by the party responsible for compliance could void the user's authority to operate the equipment.

Connecting of peripherals requires the use of grounded shielded signal cables.

VSEBINA

1. PREDSTAVITEV	116
2. VARNOSTNE INFORMACIJE	116
3. NAMESTITEV	117
3-1. PAKIRNI LIST	117
3-2. IZBIRA PRIMERNE LOKACIJE	118
3-3. PRIKLOP MONITORJA	119
3-4. NASTAVITEV OSVEŽEVALNE FUNKCIJE.....	120
PREDNASTAVLJENA ČASOVNA TABELA.....	120
3-6. UPORABNIKOVO OKOLJE.....	121
4. NASTAVITEV SLIKE.....	123
4-1. UPORABA ZASLONSKIH NASTAVITEV.....	123
4-2. GUMBI DIREKTNEGA DOSTOPA	123
4-3. OSD NASTAVITVE	124
5. NADZOR PORABE MOČI ZMANJŠANJE PORABE MOČI	126
6. ODPRAVLJANJE TEŽAV	127
7. SPECIFIKACIJE	129

1. Uvod

Ta priročnik vsebuje navodila za namestitev in delovanje Prestigio P170P monitorja.

Prestigio P170P je visoko ergonomična barvno prikazovalna enota.

- Visoko kvaliteten zaslon z ponastavitveno sposobnostjo
- 100-240V AC vhodne napetosti
- VESA DPMS (Display Power Management Signaling)
- VESA DDC1/2B združljivost
- Napredne digitalne zaslonske kontrole
- Hitra in natančna samonastavitev
- Najnaprednejša slikovna lestvica
- Podpira VESA Flat Panel Monitor Physical Mounting Interface

2. Varnostne informacije

Ta monitor je izdelan tako, da je vaša varnost zagotovljena. Resne električne šoke in druge nevarnosti lahko preprečite tako, da si zapomnite sledeče:



Na monitor oz. napajalni kabel ne postavite nič mokrega. Nikoli ne pokrijte odprtine namenjene ventilaciji s čemerkoli, niti se je ne dotikajte s kovinskimi ali vnetljivimi materiali.



Izogibajte se delovanja monitorja v izjemni vročini, vlažnih ali prašnih prostorih.

- Temperatura: 5~35°C • Vlažnost: 30~80RH



Ugasnite monitor, preden vključite napajalni kabel v vtičnico. Prepričajte se, da so vsi kabli pravilno povezani in zavarovani.



Preobremenjeni AC izhodi, podaljšani kabli in poškodovane vtičnice so nevarni, saj lahko povzročijo električne šoke ali požare. Raje pokličite serviserja, ki jih bo varno nadomestil.



Na monitorju ne uporabljajte ostrih predmetov kot je svinčnik, saj lahko poškodujejo LCD površino.



Za čiščenje monitorja ne uporabljajte topil kot je benzen, saj ta poškoduje LCD površino.

Čiščenje in vzdrževanje

- Da se izognete električnemu šoku, ne posegajte v zaslon, saj ni namenjen servisiranju s strani uporabnika. Pred čiščenjem zaslona ne pozabite izkjučiti iz vira napetosti.
- Ne čistite z alkoholi (etil, metilisopropil) in drugimi močnimi topili, benzenom, abrazivnimi čistilci, zrakom pod pritiskom.
- Ne brišite ekrana s krpo, ki lahko opraska površino.
- Za čiščenje uporabite vodo in posebno mikrovlakensko krpo za čiščenje ekrana ali z milnim čistilom in zmočeno mehko krpo.
- Če ne uspete odstraniti madežev, se posvetujte s pooblaščenim serviserjem.

3. Namestitev monitorja

3-1. Pakirni list

V paketu boste našli:

Glavna enota



Napajalni kabel

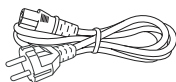

Signalni kabel

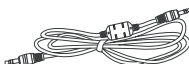
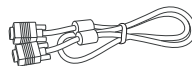

Kabel za zvok

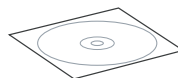

CD

Napajalni kabli se razlikujejo glede na različne napetosti elek. kroga. Če je kak del poškodovan oz. manjka, se posvetujete s prodajalcem.

Kabli, ki niso znotraj produkta oz. so daljši od 3m, lahko vplivajo na EMC produkta v delujočem stanju.

3-2. Izbira primerne lokacije

- Postavite monitor vsaj 30cm stran od elek. ali toplot. naprav. Na vsaki strani naj bo vsaj 10cm prostora za ventilacijo.
- Neposredno na monitor naj ne sveti oz. se na njem odbija svetloba.
- Da zmanjšate napenjanje oči, naj za zaslonom ne bo svetlo ozadje (npr. okno).
- Nivo vrha monitorja naj ne bo višje od nivoja oči.
- Monitor postavite predse v ugodni razdalji za branje (pribl. 45 do 90 cm).

Pred priklopom monitorja preverite, da je na vseh enotah napetost nič.

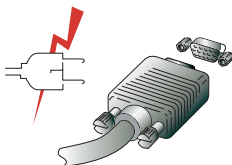

Da se izognete nevarnosti električnega šoka, priključite opremo na primerno ozemljene izhode.

3-3. Priklop monitorja

1. Vtaknite priključek 15 pin signalnega kabla v 15 pin VGA prikllop na vašem računalniku in ga pritisnite navzdol.
2. Priključite napajalni kabel na monitor.
3. Priključite drugi konec napajalnega kabla v računalnikovo glavno vtičnico ali v 100V-240V ozemljen električni izhod.
4. Vključite monitor in preverite, da signalna lučka sveti. Če ne sveti, ponovite korake 1, 2, 3 in 4 ali se obrnite na poglavje "Reševanje težav".
5. Priključite računalnik na napetost. V 10 sek se pojavi slika. Prilagodite sliko na optimalno kakovost slike. Glej "Nastavitev slike".

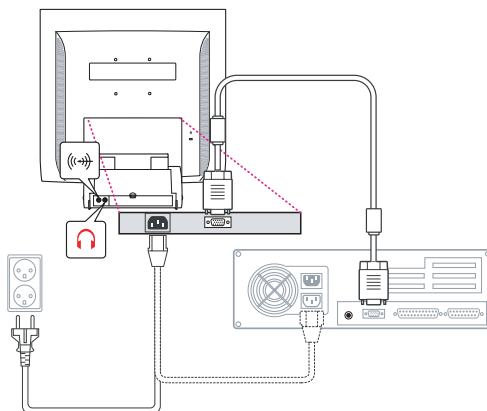

Zvočni sistem

Ta monitor vsebuje zvočni sistem, ki vključuje 2 mikrozvočnika. Vsak ima 2Wrms (max.) izhodne moči. Monitor ima tudi izhod za slušalke.

Ko monitor prižgete, je zvok vedno izključen.



Za vklop zvoka uporabite gumb za AUDIO dostop na sprednji strani, ali zaslonske nastavitve.

3-4. Nastavitev osveževalne frekvence

Sledite navodilom za nastavitev osveževalne frekvence v Win98/ME/XP/2000;

1. Pojdite do Nastavitvenega okna (Start - Nastavitve -Nastavitveno okno).
2. Dvojno kliknite na ikono Display.
3. Kliknite na Nastavitve.
4. Kliknite na gumb Napredno.
5. Kliknite na Vmesnik in iz liste izberite vrednost 60Hz.
6. Kliknite na Uporabi za potrditev izbrane vrednosti.

Prednastavljena časovna tabela

Če signal sistema ni enak prenestavljeni časovni tabeli, prilagodite način z navodili priročnika videokartice, saj ekran morda ni prikazan.

Priporočena nastavitev je resolucija 1024x768 in osveževalna frekvenca 60Hz.

Št.	Resolucija	Horizontalna frekvenca	Osveževalna frekvenca
1	720 x 400	31.5 KHz	70 Hz
2	640 x 480	31.5 KHz	60 Hz
3	640 x 480	37.5 KHz	75 Hz
4	800 x 600	35.2 KHz	56 Hz
5	800 x 600	37.9 KHz	60 Hz
6	800 x 600	48.1 KHz	72 Hz
7	800 x 600	46.9 KHz	75 Hz
8	832 x 624	49.7 KHz	75 Hz
9	1024 x 768	48.4 KHz	60 Hz
10	1024 x 768	56.5 KHz	70 Hz
11	1024 x 768	60.0 KHz	75 Hz
12	1152 x 864	67.5 KHz	75 Hz
13	1280 x 1024 *	63.9 KHz *	60 Hz *
14	1280 x 1024	80.0 KHz	75 Hz

3-5. Uporabnikovo okolje

Slo

Priporočena ergonomija uporabnikovega okolja

- Kot nagnjenosti monitorja naj bo med 0-20°.

Kensingtonova varnostna ključavnica

- Zaslonska enota podpira Kensingtonov tip varnostne naprave za varovanje monitorja.
- Ni vključena v paket.
- Za nakup in inštalacijo Kensingtonove ključavnice, se obrnite na naslov:

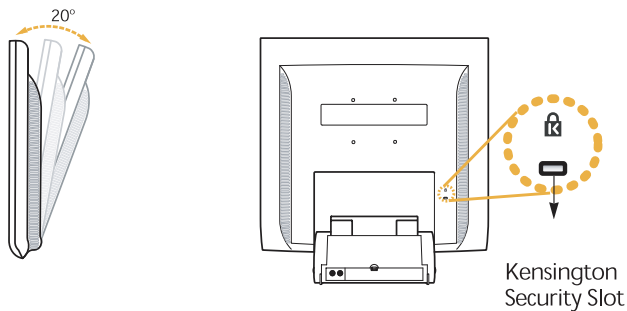

* Kensington Technology Group
Address :
2000 Alameda de las Pulgas 2F san mateo,
California 94403-1289
· Tel : +1 650 572 2700
· Fax : +1 650 572 9675
· Web-site : www.kensington.com

VESA MONTAŽA

- Ta zaslonska enota podpira VESA FPMPMI standard za 100mmx100mm vijačno montiranje s štirimi luknjami v stojalu baze te enote.

- Za nakup VESA Flat Panel Monitor montažnih naprav, se obrnite na naslov:

Za ustrezno montiranje sme biti uporabljen samo vijak M4 x12 velikosti.
(Uporaba vijakov napačne velikosti lahko poškoduje napravo.)

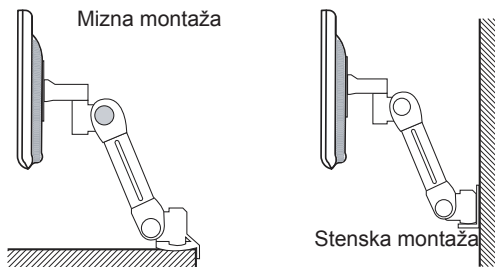

Ergotron, Inc.

- Address : Ergotron Europe
Kuiperbergweg 50 1101 AG
Amsterdam The Netherlands

- Tel : +3 1 20 696 60 65

- Fax : +3 1 20 609 04 59

- E-mail : info.eu@ergotron.com

4. Nastavitev slike

Zaslon lahko nastavite z uporabo gumbov pod ekranom.



4-1. Uporaba zaslonskih nastavitev

1. Za priklic OSD (zaslonski meni) na zaslon pritisnite gumb MENU. Resolucija in frekvenca sta prikazani na vrhu menija.
2. Pritisnite ▲ ali ▼ za izbiro nastavitvene opcije.
3. Pritisnite gumb SELECT za nastavev izbrane/osvetljene opcije.
4. Uporabite ▲ ali ▼ za nastavev izbrane opcije.
5. Pritisnite gumb MENU za vrnitev na prejšnji meni. (Če ste na podmeniju.)
6. Zaslonska enota avtomatično shrani nove nastavitve 1 sekundo po zadnji prilagoditvi in meni izgine. Po pritisku na MENU gumb, meni izgine.

4-2. Gumbi za neposreden dostop

SAMODEJNE NASTAVITVE

Na ekranu prikažite sliko, ki obsega cel ekran, npr. Windows ozadje. Pritisnite gumb SELECT (AUTO) za avtomatično nastavev oblike ekrana.

GLASNOST

Uporabite ▼ za prilagoditev glasnosti.
Prilagodite z ▲ ali ▼ gumbom.

ZVOK

Pritisnite ▲ za izbiro vključitve/izključitve zvoka.

4-3. OSD (Zaslonski meni) Nastavitve

Dosegljive OSD nastavitve:



SVETLOST

Nastavite svetlost ekrana.



KONTRAST

Nastavite kontrast ekrana.



NADZOR BARVE

Temperatura barve vpliva na odtenek slike. Pri nižjih barvnih temperaturah je slika rdečkasta, pri višjih modrikasta.

Obstajajo 3 barvne nastavitve: Način 1 (9300K) / Način 2 (6500K) / UPORABNIK. Z nastavitvijo uporabnik nastavi svoje vrednosti rdeče/zelene/modre.



RAZNO

POVRNI

Povrni shranjeno barvno nastavitvev.

OSD ŠTEVEC

Z uporabo te nastavitve nastavite prikazan čas na oknu OSD menija.

OSD LEGA

Nastavite horizontalno in vertikalno lego z uporabo OSD menija.



ZVOK

GLASNOST

Nastavite nivo glasnosti.

BREZ ZVOKA

Ta meni je namenjen izbiri med vključenim in izključenim zvokom.

VISOKI TONI

Poudari visoko frekvenčne tone.

OSNOVNI TONI

Poudari nizko frekvenčne tone.



AVTOMATIČNA PRILAGODITEV

Prilagodite lahko obliko ekrana na avtomatično možnost celega zaslona.



JEZIK

Slo

Izberite jezik v katerem so prikazani nastavitveni meniji. Na voljšo; angleški, nemški, francoski, italijanski, španski, švedski, finski, danski, portugalski, nizozemski, japonski in kitajski jezik.



H/V LEGA

H LEGA

Nastavite horizontalno lego slike celotnega ekrana.

V LEGA

Nastavite vertikalno lego slike celotnega ekrana.



FAZA URE

FAZA

Nastavite šum zaslonske slike.

URA

Nastavite horizontalno velikost celotne zaslonske slike.



IZVOR

Brez funkcije. (Podprto le pri določenih modelih)

5. Nadzor porabe energije zaslona

Zmanjšanje porabe energije

Če je funkcija nadzora porabe energije vklopljena, se monitor avtomatsko prižge / ugasne. Značilnosti nadzora porabe energije lahko preverite na vašem računalniku.

Računalnik ima morda zmožnost nadzora porabe energije, ki omogoča računalniku oz. monitorju dostop do načina prihranka energije, ko je sistem nezaposlen. Sistem lahko ponovno zaženete s pritiskom na tipkovnico oz. premikom miške.

Način	LED	Poraba energije
Normalen	Zelena	40 W (Typ)
Ugasnjen	Oranžna	< 3,5 W (Typ)
Izključen	Neosvetljeno	0 W

Gumb za vklop / izklop ne odklopi monitorja od drugih delov računalnika.
Edini način izolacije monitorja je odklop glavnega kabla.

6. Odpravljanje težav

Če vaš monitor ne deluje pravilno, vam bo morda pomagala katera izmed spodaj naštetih rešitev:

Problem	Možna rešitev
Prazen zaslon	Če indikator LED ne sveti, nežno pritisnite gumb za vklop ali preverite AC kabel za vklop monitorja. Če monitor napaja računalnik, preverite priklon na računalnik. Display je morda v pripravljenosti. Pritisnite poljubno tipko. Preverite povezavo med tipkovnico in računalnikom. Preverite povezanost priključka signalnega kabla, morebitno ukrivljenost in poškodbo veznih spojk. Privijte zrahljan priključek.
Sporočila napako: video način ni podprt	Preverite zvezanost napajalnega kabla na monitor in električni priključek.
Display ne vstopi v način varčevanja z energijo	Preverite resolucijo in frekvenco na video vhodu računalnika. Primerjajte te vrednosti s podatki v prednastavljeni časovni tabeli
Barvne okvare	Video signal računalnika se ne ujema z VESA DPMS standardom. Računalnik ali grafični vmesnik ne uporablja funkcije VESA DPMS varčevanje z močjo.
Neprimerna velikost / lega / oblika / kvaliteta	Preverite povezanost priključka signalnega kabla in morebitno ukrivljenost oz. poškodovanost zveznih spojk. Poskusite z drugo barvno temperaturo.
Dvojna slika	Prilagodite karakteristike slike po navodilu v OSD Nastavitve. (4-3)
Nestabilna slika	Težava z grafičnim vmesnikom ali zaslonom. Posvetujete se s predstavnikom servisa. Preverite ločljivost grafičnega vmesnika, frekvenco osveževanja računalnika oz. dosegljivost grafičnega vmesnika monitorju. Preverite Nadzorna plošča / Zaslon / Nastavitve na vašem računalniku.

Problem	Možna rešitev
Nestabilna slika	Če nastavitve ni pravilna, uporabite program za spremembo zaslonkih nastavitve na vašem računalniku.
Sporočilo: No signal	Preverite zvezanost priključka signalnega kabla in ukrivljenost ter poškodbo veznih spojev. Če je priključek zrahljan, ga pritrdite z izvijačem. Preverite, če je računalnik vklopljen
Indikator LED je oranžne barve	Zaradi vstopa v varčevalni način. Sistem aktivirate s pritiskom na tipkovnico ali premikom miške. LED indikator je oranžne barve med menjavo video načina ali vhodnim signalom (D sub/DVI). Preverite resolucijo, frekvenco grafične kartice. Primerjajte vrednosti s prednastavljeno časovno tabelo.

Kontaktiranje servisa

Če zgornji nasveti ne pomagajo najti rešitve problema, se posvetujte s pooblaščenim servisom. Monitor dostavite na servis v originalni embalaži.

Izključite monitor iz napajalnega kabla in se posvetujte s serviserjem ko;

- Monitor ne deluje normalno v okviru navedenih lastnosti.
- Monitor izvrši drugačen ukaz od danega.
- Je monitor padel oz. je bilo ohišje poškodovano.
- Je bil monitor izpostavljen dežju oz. je bila nanj zlita voda / tekočina.

7. Specifikacije

LCD	17", Diagonalni, A-Si TFT
Število pik	0.264 x 0.264mm
Svetlost	250cd/m ²
Čas odgovora	16msec
Območje zaslona	337.920 x 270.336 mm
Število barv	262 K
Vhodni signal	R.G.B Analogni, 15 pin D-sub
Frekvenčni razred	Horizontalni: 31.0-80.0KHz, Vertikalni: 56-75Hz
Maksimalna širina	135 MHz
Maksimalna ločljivost	1280 x 1024@75Hz
Priporočena ločljivost	1280 x 1024@60Hz
Vhodna napetost	100-240 VAC, 1.0A
Poraba moči	40W
Nadzor porabe moči	VESA DPMS
Plug & Play	VESA DDC 1/2B
OSD meni	SVETLOST, KONTRAST, NADZOR BARVE, RAZNO, JEZIK, ZVOK, SAMODEJNA NASTAVITEV H/V. LEGA, FAZA URE, VIR
Vgrajen zvočnik	2ch x 2 Watt
VESA FPMPI	75 mm x 75 mm vijačno montiranje
Ergonomike	TCO, FCC Class B, CE,
Varnost in EMC	cULus, TUV-GS, SEMKO
Delovna temperatura	5 ~ 35 °C
Teža	4,6 Kg brez embalaže, 6,1 Kg zapakiran
Dimenzije (W X H X D mm)	372 X 395 X 185 mm

• Specifikacije se zaradi izboljšavanja lastnosti izdelka lahko spreminjajo brez predhodnega opozorila.

**U.S.A.
U.S. FEDERAL COMMUNICATIONS COMMISSION
RADIO FREQUENCY INTERFERENCE STATEMENT
INFORMATION TO THE USER**

NOTE : This equipment has been tested and found to comply with the limits for a Class B digital device pursuant to Part 15 of the FCC Rules.

These limits are designed to provide reasonable protection against harmful interference in a residential installation.

This equipment generates, uses, and can radiate radio frequency energy and, if not installed and used in accordance with the instructions, may cause harmful interference to radio communications.

However, there is no guarantee that interference will not occur in a particular installation.

If this equipment does cause harmful interference to radio or television reception, which can be determined by turning the equipment off and on, the user is encouraged to try to correct the interference by one or more of the

following measures:

- Reorient or relocate the receiving antenna.
- Increase the separation between the equipment and receiver.
- Connect the equipment into an outlet of a circuit different from that to which the receiver is connected.
- Consult the dealer or an experienced radio/TV technician for assistance. Changes or modification not expressly approved by the party responsible for compliance could void the user's authority to operate the equipment.

Connecting of peripherals requires the use of grounded shielded signal cables.

СОДЕРЖАНИЕ

1. ВВЕДЕНИЕ	132
2. ИНФОРМАЦИЯ О БЕЗОПАСНОСТИ	132
3. УСТАНОВКА ДИСПЛЕЯ	133
3-1. КОМПЛЕКТНОСТЬ	133
3-3. ВЫБОР СООТВЕТСТВУЮЩЕГО МЕСТА	134
3-4. ПОДКЛЮЧЕНИЕ ДИСПЛЕЯ	135
3-5. УСТАНОВКА ЧАСТОТЫ ОБНОВЛЕНИЯ	136
ТАБЛИЦА ЧАСТОТ ОБНОВЛЕНИЯ	136
3-6. РАСПОЛОЖЕНИЕ ДИСПЛЕЯ	137
4. НАСТРОЙКА ИЗОБРАЖЕНИЯ	139
4-1. ИСПОЛЬЗОВАНИЕ ЭКРАННОГО МЕНЮ	139
4-2. ИСПОЛЬЗОВАНИЕ КЛАВИШ ПРЯМОГО ДОСТУПА	139
4-3. НАСТРОЙКИ ЭКРАННОГО МЕНЮ	140
5. УПРАВЛЕНИЕ ЭНЕРГОПИТАНИЕМ	
УМЕНЬШЕНИЕ ПОТРЕБЛЕНИЯ ЭНЕРГИИ	142
6. УСТРАНЕНИЕ НЕИСПРАВНОСТЕЙ	143
7. ТЕХНИЧЕСКИЕ ХАРАКТЕРИСТИКИ	145

1. Введение

Данное руководство содержит инструкции по установке и эксплуатации дисплея Prestigio P170P

Prestigio P17P является высокоэргономичным цветным дисплеем со следующими характеристиками

- Высокое качество изображения благодаря антибликовому покрытию
- Высококачественное экранное масштабирование
- Экранное меню управления параметрами
- Входное электрическое напряжение 100-240 В переменного тока
- VESA DPMS (Управление электропитанием дисплея)
- Совместим со стандартом VESA DDC1/2B
- Быстрая и точная автонастройка
- Возможность монтирования устройства (VESA)

2. Информация о безопасности

Данный дисплей разработан и выпущен в соответствии с международными стандартами безопасности. Во избежание травмирования электрическим током придерживайтесь, пожалуйста, следующих правил:



Не помещайте ничего влажного на дисплей или шнур. Ни в коем случае не закрывайте вентиляционные отверстия на корпусе дисплея и не дотрагивайтесь к деталям дисплея металлическими или легковоспламеняющимися предметами.



Избегайте высокой температуры, влажности или запыленности окружающей среды при использовании дисплеем.

- Рабочая температура: 5~35°C
- Относительная влажность: 30~80%



Убедитесь, что монитор выключен перед подключением кабеля в розетку. Убедитесь, что шнур питания и сигнальные кабели подключены правильно.



Не подсоединяйте слишком много удлинителей и штепселей в одну розетку и не используйте поврежденный или плохо закрепленный штепсель, что может вызвать электрический шок или загорание. Обратитесь в центр технического обслуживания для замены поврежденных деталей.



Никогда не используйте острые предметы, например, иглы или ручки, близко к поверхности экрана, которые могут повредить поверхность LCD.



Не используйте растворитель, например, бензин, для очистки дисплея - это может вызвать повреждение поверхности LCD.

Чистка и обслуживание

- Во избежание электрического шока, не снимайте крышку или заднюю панель. Находящиеся внутри части дисплея не подлежат обслуживанию пользователем. Перед чисткой убедитесь, что дисплей отключен от электросети.
- Не используйте спиртосодержащие вещества (метиловый или этиловый спирт) или сильные растворители. Не используйте разбавители или бензин, абразивные вещества или сжатый воздух.
- Не протирайте экран тканью или губкой, которые могут поцарапать поверхность
- Для очистки экрана пропитайте рекомендованным моющим средством или мягкой чистой водой мягкую ткань.
- Если приведенные выше инструкции не помогают вывести пятна на поверхности обратитесь в центр технического обслуживания.

3. Установка монитора

3-1. Комплектность

Пожалуйста, проверьте, все ли ниже перечисленные части находятся в упаковке вместе с дисплеем.

Дисплей



Кабель электропитания

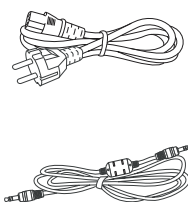

Сигнальный кабель



Аудио кабель



CD

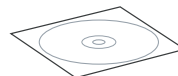

Шнуры питания, показанные выше, различаются соответственно регионам и различным сетевым напряжениям. Если чего-то не хватает, свяжитесь с Вашим дилером.

Применение других шнуров электропитания, кроме находящихся в упаковке, а также длиной более 3 метров могут отрицательно воздействовать на работу дисплея

3-2. Выбор места для дисплея

- При выборе места для дисплея помните, что он должен находиться на расстоянии минимум 30 см от других электрических или нагревательных приборов. Необходимо также обеспечить как минимум 10 см пространства с каждой стороны для хорошей вентиляции.
- Избегайте мест прямого попадания света на экран.
- Чтобы уменьшить усталость глаз, не устанавливайте монитор на светлом фоне, например, напротив окна.
- Установите дисплей так, чтобы верхний край экрана находился выше уровня глаз.
- Помните, что дисплей должен находиться на расстоянии от 45 до 90 см от глаз пользователя

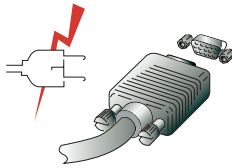

Перед подключением Вашего дисплея убедитесь,
что ПК и устройства обесточены.

Во избежание поражения электрическим током пользуйтесь исправными
кабелями и розетками с защитным заземлением.

3-3. Подключение монитора

1. Присоедините и закрепите сигнальный кабель к 15-pin VGA коннектору на задней панели дисплея.
2. Подсоедините электрический шнур к разъему дисплея.
3. Включите шнур в ближайшую розетку напряжения 100V-240V.
4. Включите дисплей, используя клавишу-выключатель на передней панели - индикатор режима питания должен загореться. Если этого не произошло, повторите шаги 1,2,3 и 4 или обратитесь к разделу Устранение неисправностей в данном Руководстве.
5. Включите компьютер и дисплей. Если на дисплее появилось изображение, установка закончена. Отрегулируйте качество изображения - смотрите раздел Настройка изображения настоящего Руководства.

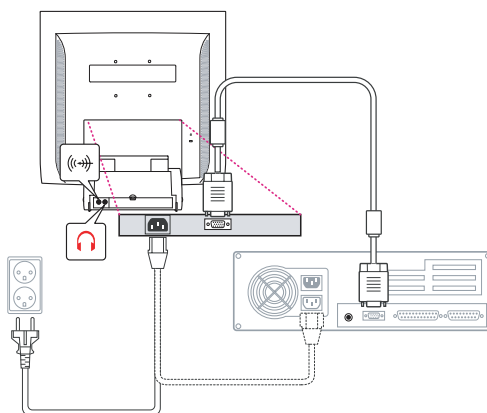

Аудио система

Этот дисплей имеет также два громкоговорителя (по 2 Вт). Система кроме этого имеет гнездо аудиовыхода для головных телефонов.

При включенном дисплее аудиосистема по умолчанию находится в выключенном



состоянии. Для включения аудио используйте клавишу AUDIO.

3-4. Установка частоты обновления

Следуйте, пожалуйста, приведенным ниже инструкциям для установке частоты обновления экрана для Windows 98/ME/XP/2000

1. Откройте окно Панель управления (Пуск-Настройки-Панель управления).
2. Двойным щелчком мыши откройте иконку 'Экран'.
3. Откройте закладку 'Настройки'.
4. Откройте закладку 'Дополнительно'.
5. Откройте закладку 'Адаптер' и выберите 60Hz.
6. Нажмите 'Применить' для сохранения изменений.

Таблица частот обновления

Если Ваша видеокарта не поддерживает частоту обновления, указанную в этой таблице, используйте руководство пользователя Вашей видеокарты для определения частоты. В противном случае, возможно искажение изображения.

Рекомендуемое разрешение составляет 1024x768 при частоте обновления 60Hz.

№.	Разрешение	Частота по горизонтали	Частота обновления
1	720 x 400	31.5 KHz	70 Hz
2	640 x 480	31.5 KHz	60 Hz
3	640 x 480	37.5 KHz	75 Hz
4	800 x 600	35.2 KHz	56 Hz
5	800 x 600	37.9 KHz	60 Hz
6	800 x 600	48.1 KHz	72 Hz
7	800 x 600	46.9 KHz	75 Hz
8	832 x 624	49.7 KHz	75 Hz
9	1024 x 768	48.4 KHz	60 Hz
10	1024 x 768	56.5 KHz	70 Hz
11	1024 x 768	60.0 KHz	75 Hz
12	1152 x 864	67.5 KHz	75 Hz
13	1280 x 1024 *	63.9 KHz *	60 Hz *
14	1280 x 1024	80.0 KHz	75 Hz

3-5. Расположение дисплея

Этот дисплей может быть установлен следующим образом

- Вы можете регулировать угол наклона дисплея при установке от 0 до 20 градусов.

Kensington Security (Locking) Slot

- Этот дисплей также поддерживает устройства блокировки Kensington (Kensington-type security device) для обеспечения безопасности Вашего дисплея. Это устройство не входит в стандартную комплектацию.
- По вопросам приобретения устройства блокировки Kensington, обращайтесь, пожалуйста,

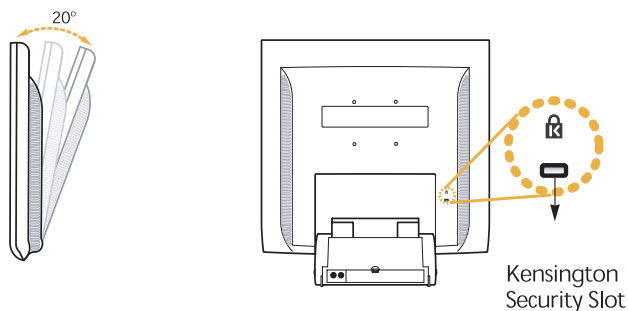

* Kensington Technology Group
· Address :
2000 Alameda de las Pulgas 2F san mateo,
California 94403-1289
· Tel : +1 650 572 2700
· Fax : +1 650 572 9675
· Web-site : www.kensington.com

Монтирование (VESA)

- Этот дисплей поддерживает стандарт VESA FPMPI для монтирования с помощью 100 мм x 100 мм стойки, имеющей 4 отверстия.
- По вопросам приобретения VESA Flat Panel Monitor Mounting Devices, обращайтесь, пожалуйста, по следующему адресу:

Внимание! Только шурупы размера M4 x12 могут быть использованы для монтирования.

Использование шурупов неправильного размера может привести к поломке изделия.

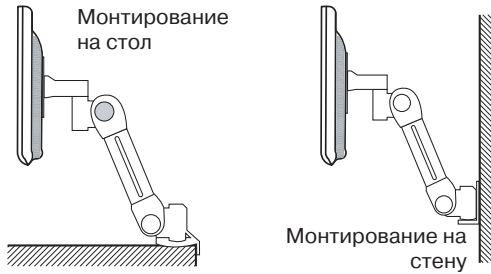

Ergotron, Inc.

- Address : Ergotron Europe
Kuiperbergweg 50 1101 AG
Amsterdam The Netherlands

- Tel : +3 1 20 696 60 65

- Fax : +3 1 20 609 04 59

- E-mail : info.eu@ergotron.com

4. Настройка изображения

Настройка изображения осуществляется с помощью клавиш, расположенных снизу экрана.



4-1. Использование экранного меню

1. Нажмите клавишу MENU чтобы открыть экранное меню. Разрешение и частота обновления появятся в верхнем поле меню.
2. Используйте клавиши ▲ или ▼ для выбора раздела меню.
3. Нажмите клавишу SELECT для активизации раздела меню.
4. Используйте клавиши ▲ или ▼ для регулировки выделенного раздела.
5. Нажмите клавишу MENU для возвращения к предыдущему уровню меню.
6. Дисплей автоматически сохраняет новые параметры по прошествии 1 секунды после последних изменений, затем меню исчезнет. Вы также можете нажать клавишу MENU, чтобы экранное меню немедленно исчезло.

4-2. Использование клавиш прямого доступа

AUTO ADJUST

Воспользуйтесь клавишей SELECT (AUTO) для автоматической подстройки формы экрана.

VOLUME

Воспользуйтесь клавишей ▼ для выбора настроек громкости.

Используйте клавиши ▲ или ▼ для регулировки.

AUDIO

Воспользуйтесь клавишей ▲ для включения или выключения аудио.

4-3. Настройки экранного меню

Экранное меню включает в себя

BRIGHTNESS

Регулировка яркости изображения.

CONTRAST

Регулировка контраста изображения.

COLOR CONTROL

Цветовая температура влияет на насыщенность изображения. Более низкая цветовая температура приводит к покраснению изображения, в то время как более высокая добавляет изображению синевы.

Этот дисплей имеет три установки цветности: Mode 1 (теплый белый), Mode 2 (холодный белый) или USER. Установки USER выбираются самостоятельно пользователями из возможных показателей красного, зеленого и синего.

MISCELLANEOUS

RECALL

Отмена сохраненных параметров.

OSD TIMER

Позволяет установить время для показа экранного меню.

OSD POSITION

Передвижение экранного меню по вертикали и горизонтали.

AUDIO

Меню используется для включения/выключения аудио.

TREBLE

Регулировка высоких частот аудио.

BASE

Регулировка низких частот аудио.

AUTO ADJUST

Вы можете автоматически настроить изображение, максимально используя доступную площадь экрана.

LANGUAGE

Выбор языка экранного меню. Доступные языки: английский, французский, немецкий, итальянский, испанский, шведский, финский, датский, португальский, голландский,

японский и китайский.

Ru

 **H/V POSITION**

H-POSITION

Регулировка горизонтальной позиции изображения на экране.

V-POSITION

Регулировка вертикальной позиции изображения на экране.

 **CLOCK PHASE**

PHASE

Регулировка шумов изображения.

CLOCK

Регулировка размера изображения по горизонтали.

 **SOURCE**

Без функций. (Поддержка только опциональными устройствами.)

5. Управление энергопитанием

Уменьшение потребления энергии

Если на Вашем ПК активизирована функция управления электропитанием, дисплей будет автоматически включаться и выключаться.

Ваш ПК может поддерживать режим пониженного потребления электричества дисплеем, когда он бездействует в течение определенного времени. Дисплей автоматически возвращается к нормальной работе, когда Вы передвигаете мышь или нажимаете на любую клавишу на клавиатуре.

Состояние	Цвет индикатора	Потребление электроэнергии
Рабочее	Зеленый	40 W (Тур)
Нерабочее	Оранжевый	< 3,5 W (Тур)
Выключенное	Отсутствует	0 W

Клавиша-выключатель не отключает дисплей от сети.
Только отсоединив кабель питания Вы отключаете дисплей от электросети.

6. Устранение неисправностей

Перед тем, как обратиться за помощью в сервисную службу прочитайте данный раздел руководства и попытайтесь устранить проблему самостоятельно.

Неисправность	Возможное решение
Отсутствует изображение на экране	<p>Дисплей может работать в режиме пониженного потребления электричества. Нажмите на любую клавишу на клавиатуре или подвиньте мышь, чтобы активировать дисплей и восстановить изображение на экране. Индикатор состояния может быть оранжевого цвета в процессе изменение настроек дисплея. Проверьте разрешение и частоту на видеоадаптере Вашего ПК соответственно Таблице частот обновления.</p> <p>Проверьте соединения сигнального кабеля.</p>
Сообщение Video mode not supported	<p>Проверьте разрешение и частоту на видеоадаптере. Проверьте разрешение и частоту на видеоадаптере Вашего ПК соответственно Таблице частот обновления.</p>
Дисплей не поддерживает режим пониженного потребления электричества	<p>Видеосигнал ПК не соответствует стандартам VESA DPMS. Видеокарта либо ПК не поддерживают функцию пониженного потребления электричества VESA DPMS.</p>
Дефекты цвета	<p>Проверьте соединения сигнального кабеля. Попробуйте изменить цветовую температуру.</p>
Неудовлетворительные размер, расположение, форма или качество изображения	<p>Подрегулируйте настройки изображения в соответствии с разделом 4.3. Настройки экранного меню</p>
Изображение на экране дрожит	<p>Изображение может дрожать или трястись в случае какой либо проблемы с видеокартой или с материнской платой компьютера. Обратитесь за помощью в сервисную службу.</p>
Нестабильное изображение	<p>Это сообщение появляется, когда сигнал от видеокарты превышает максимальное разрешение и частоту. Подрегулируйте максимальное разрешение и частоту в соответствии с параметрами Вашего дисплея. Проверьте, соответствует ли разрешение и частота вашего ПК или графического адаптера параметрам дисплея.</p>

Неисправность	Возможное решение
Нестабильное изображение	Для корректировки установок используйте программное обеспечение Вашего ПК.
Сообщение: No Signal	Проверьте соединения сигнального кабеля. Проверьте подсоединение и включение электропитания. Проверьте подсоединение и включение электропитания.
Индикатор состояния оранжевого цвета	Дисплей может работать в режиме пониженного потребления электричества. Нажмите на любую клавишу на клавиатуре или подвиньте мышь, чтобы активировать дисплей и восстановить изображение на экране. Индикатор состояния может быть оранжевого цвета в процессе изменение настроек дисплея. Проверьте разрешение и частоту на видеоадаптере Вашего ПК соответственно Таблице частот обновления.

Обратитесь в сервисную службу

Если Вам действительно нужна помощь, обратитесь, пожалуйста, в сервисную службу. При передаче дисплея на сервисное обслуживание используйте оригинальную упаковку.

Отключите дисплей от сети и обратитесь в сервисную службу если:

- Дисплей не работает
- Производительность дисплея значительно отличается от заявленной.
- Дисплей падал или его корпус поврежден.
- Дисплей был намочен водой или жидкими веществами.

7. Технические характеристики

Жидкокристаллический дисплей	17" видимая диагональ, ASi TFT 0,264 x 0,264 мм
Размер зерна	260 Кд/м2
Яркость	16 мсек
Время отклика	337.920 x 270.336 мм
Область изображения	262K
Количество цветов	R(красный)G(зеленый)B(синий), Аналоговый, 15pin
Ввод сигнала	Dsub
Частота обновления	По горизонтали: от 31 до 80 КГц, по вертикали: от 56
Максимальная частота	до 75 Гц
Максимальное разрешение	135 МГц
Рекомендуемое разрешение	1280 x 1024 при 75 Гц
Входное напряжение	1280 x 1024 при 60 Гц
Потребляемая мощность	Переменный ток 100240 В, 1.0А
Управление электропитанием	40Вт VESA DPMS
Совместимость с Plug & Play	VESA DDC 1/2B BRIGHTNESS, CONTRAST, COLOR CONTROL, MISCELLANEOUS, AUDIO, AUTO ADJUST, LAN- GUAGE, H/V. POSITION, CLOCKPHASE, SOURCE
Экранное меню	
Аудио система	2 к x 2Вт
VESA FPMPI	Крепление для 75 мм x 75 мм подставки
Эргономика	TCO 99, FCC Class B, CE,
Безопасность	cULus, TUVGS, SEMKO
Рабочая температура	5~35 °C
Вес	4,6 кг распакованный, 6,1 кг запаянный
Размеры	372 X 395 X 185 мм

* Характеристики могут быть изменены без предварительного уведомления

**U.S.A.
U.S. FEDERAL COMMUNICATIONS COMMISSION
RADIO FREQUENCY INTERFERENCE STATEMENT
INFORMATION TO THE USER**

NOTE : This equipment has been tested and found to comply with the limits for a Class B digital device pursuant to Part 15 of the FCC Rules.

These limits are designed to provide reasonable protection against harmful interference in a residential installation.

This equipment generates, uses, and can radiate radio frequency energy and, if not installed and used in accordance with the instructions, may cause harmful interference to radio communications.

However, there is no guarantee that interference will not occur in a particular installation.

If this equipment does cause harmful interference to radio or television reception, which can be determined by turning the equipment off and on, the user is encouraged to try to correct the interference by one or more of the

following measures:

- Reorient or relocate the receiving antenna.
- Increase the separation between the equipment and receiver.
- Connect the equipment into an outlet of a circuit different from that to which the receiver is connected.
- Consult the dealer or an experienced radio/TV technician for assistance. Changes or modification not expressly approved by the party responsible for compliance could void the user's authority to operate the equipment.

Connecting of peripherals requires the use of grounded shielded signal cables.

TURINYS

1. ĮVADAS	148
2. SAUGUMO INFORMACIJA.....	148
3. MONITORIAUS ĮDIEGIMAS	149
3-1. KOMPLEKTACIJA	149
3-2. MONITORIAUS VIETOS PASIRINKIMAS.....	150
3-3. MONITORIAUS PAJUNGIMAS	151
3-4. ATNAUJUNIMO DAŽNIU NUSTATYMAS	152
ATNAUJINIMO DAŽNIŲ LENTELĖ	152
3-5. VARTOTOJO APLINKA	153
4. VAIZDO REGULIAVIMAS.....	155
4-1. EKRAINIO MENIŲ NAUDOJIMAS	155
4-2. TIESIOGINIO PRIĖJIMO MYGTUKAI	155
4-3. EKRAINIO MENIŲ NUSTATYMAI	156
5. ELEKTROS ENERGIJOS REGULIAVIMAS	
ENERGIJOS VARTOJIMO SUMAŽINIMAS	158
6. GEDIMŲ ŠALINIMAS	159
7. TECHNINĖS CHARAKTERISTIKOS	161

1. Įvadas

Šis vadovas susidaro iš Prestigio P170P monitoriaus įrengimo ir eksploatavimo instrukcijų.

Prestigio P170P yra labai ergonomiškas spalvotas displėjus su sekančiomis charakteristikomis

- Aukštos kokybės vaizdas antiblikštinės dangos dėka
- Aukštos kokybės ekraninis mastelio nustatymas
- Ekraninis srovės reguliavimo meniu
- Kintamos srovės 100-240 V įvesties įtampa
- VESA DPMS (displėjaus maitinimo vaildymas)
- Suderintas su VESA DDC1/2B standartais
- Skubus ir tikslus autonustatymas
- VESA prietaiso įrengimo galimybė

2. Saugumo informacija

Šis monitorius suprojektuotas ir pagamintas atitinkant tarptautiniams saugumo standartams Jūs galite išvengti rimtų sužeidimų elektros srove ir kitų pavojų laikantys šių taisyklių:



Nedėkite nieko driegno ant monitoriaus ir laido. Jokiu būdu neuždenkite ventiliacinės angos ant korpuso ir nelieskite monitoriaus detalių metaliniais ir degiais daiktais.



Monitoriaus naudojimo metu venkite aukštos temperatūros, drėgnumo ir dulkių.

- Temperatūra : 5~35°C • Drėgnumas : 30~80RH



Prieš įjungiant laidą į rozetę įsitikinkite, kad monitorius yra išjungtas. Įsitikinkite, kad maitinio laidas ir signaliniai kabeliai sujungti teisingai.



Neprijunginėkite daug pailgintuvų ir kaiščių į vieną rozetę ir nesinaudokite pažeistais ar blogai pritvirtintais kaiščiais, tai gali sukelti elektros smūgi ar gaisrą. Tam, kad pakeistipažeistas detales kreipkitės į techninio aptarnavimo skyrių.



Niekada nenaudokite aštrių daiktų, pavyzdžiui, adatų arba rašyklių, galinčių apgadinti LCD paviršių, arti ekrano.



Nenaudokite tirpiklių, pavyzdžiui, benzina, displėjaus valymui - tai gali sukeilti LCD pažeidimus.

Valymas ir priežiūra

- Vengiant elektros šoko, nenuimkite dangčio arba galinio skydo. Monitoriaus vidinės dalys nėra aptarnaujamos vertotojo. Prieš valant įsitikinkite, kad monitorius yra atjungtas nuo maitinimo.
- Nenaudokite spirištą turinčias medžiagas (metilo arba etilo spirištą) arba stiprius tirpiklius. Nenaudokite skiediklius arba benzina, abrazivinius medžiagas arba suslėgtą orą.
- Nevalykite ekraną medžiaga arba kempinę, kurie gali įbrėžti paviršių.
- Ekranu valymui prisisunkite rekomenduotu valymo skysčiu arba minkštu vandeniu minkštą medžiagą.
- Jeigu aukščiau pažymėtos instrukcijos nepadeda atsikratyti dėmių ant paviršiaus kreipkitės į techninio aptarnavimo skyrių.

3. Monitoriaus įrengimas

3-1. Komplektacija

Prašome patikrinti, ar visi žemiau išvardintos dalys randasi įpakavime kartu su monitoriumi.

Monitorius



Maitinimo laidas

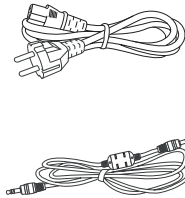

Signalinis laidas

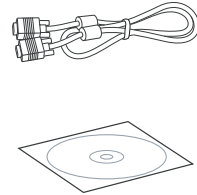

Audio laidas

CD

Maitinimo laidai, parodyti aukščiau, skiriasi atitinkamai regionais ir skirtingomis tinklo įtampomis. Jeigu ko nors trūksta arba yra pažeista, susisiekite su Jūsų prekyautoju.

Kitų maitinimo laidu naudojimas, išskyrus randančiuosius įpakavime, o tap pat ilgesniu nei 3 metrų gali neigiamai įtakoti monitoriaus darbą.

3-2. Monitoriaus vietos pasirinkimas

- Pasirinkdami monitoriaus vietą atsiminkite, kad jis turi būti mažiausiai 30 cm nuo kitų elektrinių ir kaitinamų prietaisų. Taip pat gerai ventilacijai reikalinga, kad iš abiejų monitoriaus pusių būtų mažiausiai 10 cm erdvės.
- Venkite vietų su tiesioginiu šviesos pataikymu arba atspindžiu.
- Tam, kad sumažinti akių įtampą, nestatykite monitoriaus ant šviesaus fono, pavyzdžiui, priešais langą.
- Pastatykite monitorių taip, kad jo viršus būtų ne aukščiau nei akių lygis.
- Atsiminkite, kad monitorius turi būti nuo 45 iki 90 cm atstumu nuo vartotojo akių.

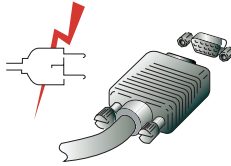

Prieš įjungiant Jūsų monitorių įsitikinkite, kad kompiuteris ir prietaisai yra išjungti iš maitinimo tinklo. Tam, kad išvengti elektros smūgio naudokites naudokites teisingai įžemintomis rozetėmis.

3-3. Monitoriaus pajungimas

1. Įstatykite ir prisukite signalinį laidą prie 15-pin VGA sujungimo ant galinės monitoriaus panelės.
2. Įjunkite maitinimo laidą į monitoriaus sujungimą.
3. Įjunkite laidą į artimiausią 100V-240V įtampos rozetę.
4. Įjunkite monitorių, naudodamiesi įjungimo mygtuku ant priekinės panelės - maitinimo režimo indikatorius turi įsijungti. Jeigu to neatsitiko, pakartokite žingsnius 1,2,3 ir 4 arba kreipkitės į šio vadovo skyrių Gedimų šalinimas.
5. Įjunkite kompiuterį ir monitorių. Jeigu ant monitoriaus atsirado vaizdas, įrengimas baigtas. Nustatykite vaizdo kokybę - žiūrėkite šio vadovo skyrių Vaizdo nustatymas.

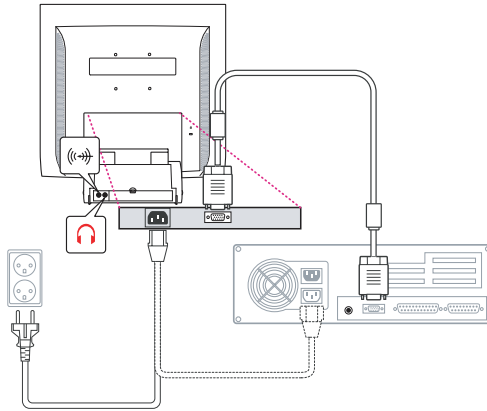

Garso sistema

Šis monitorius turi du garsiakalbius (po 2 W). Be to sistema turi ausinių lizdą.



Esant įjungtam monitoriui garso sistema yra išjungta. Tam, kad įjungti garsą pasinaudokite AUDIO mygtuką ant priekinės panelės.

3-4. Atnaujinimo dažnio nustatymas

Sekite žemiau nurodytas instrukcijas ekrano dažniu nustatymui Windows 98/ME/XP/2000

1. Atidarykite valdymo paneles langą (Start-Settings-Control panel)
2. Dvygubu spragtelėjimu atidarykite piktogramą Ekranas (Display)
3. Atidarykite žymėklį 'Nustatymai' (Settings).
4. Atidarykite žymėklį 'Papildomai' (Advanced).
5. Atidarykite žymėklį 'Adapteris' (Adapter) ir pasirinkite 60Hz.
6. Paspauskite 'Pritaikyti' (Apply) pakeitimų išsaugojimui.

Atnaujinimo dažnių lentelė

Jeigu jūsų vaizdo korta nepalaiko nurodyto lentelėje dažnio, pasitikslinkite dažnį jūsų vaizdo kortos vartotojo vadove. Kitaip vaizdas gali būti iškreiptas.

Rekomenduojama skiriamoji geba sudaro 1024x768 su 60Hz atnaujinimo dažniu.

No.	Skiriamoji geba	Horizontalus dažnis	Atnaujinimo dažnis
1	720 x 400	31.5 KHz	70 Hz
2	640 x 480	31.5 KHz	60 Hz
3	640 x 480	37.5 KHz	75 Hz
4	800 x 600	35.2 KHz	56 Hz
5	800 x 600	37.9 KHz	60 Hz
6	800 x 600	48.1 KHz	72 Hz
7	800 x 600	46.9 KHz	75 Hz
8	832 x 624	49.7 KHz	75 Hz
9	1024 x 768	48.4 KHz	60 Hz
10	1024 x 768	56.5 KHz	70 Hz
11	1024 x 768	60.0 KHz	75 Hz
12	1152 x 864	67.5 KHz	75 Hz
13	1280 x 1024 *	63.9 KHz *	60 Hz *
14	1280 x 1024	80.0 KHz	75 Hz

3-5. Vartotojo aplinka

Patariama monitorių pastatyti tokiu būdu

- Jūs galite reguliuoti monitoriaus nuolydį nuo 0 iki 20 laipsnių.

Kensington Saugumo (Užrakinimo) Anga

- Monitorius palaiko Kensington blokavimo prietaisus (Kensington-type security device) Jūsų monitoriaus saugumo užtikrinimui. Šis prietaisas neįeina į standartinę komplektaciją.
- Kensington blokavimo prietaisų įsigijimo klausymais prašome kreiptis

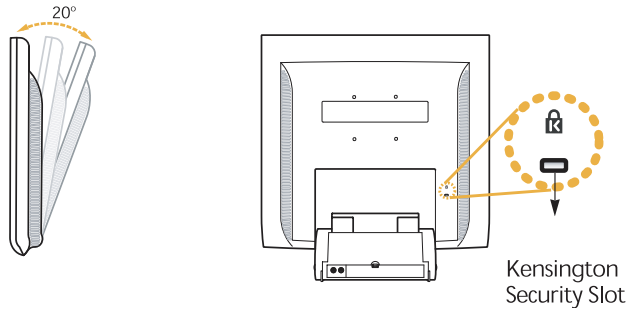

* Kensington Technology Group
· Adresas :
2000 Alameda de las Pulgas 2F san mateo,
California 94403-1289
· Tel : +1 650 572 2700
· Fax : +1 650 572 9675
· Tinklapis: www.kensington.com

VESA įrengimas

- Monitorius palaiko VESA FPMPMI tvirtinimo standartą 100mm x 100mm stovo su 4 angomis pagalba.
- VESA Flat Panel Monitor Mounting Devices įsigijimo klausymais kreipkitės sekančiu adresu

Dėmesio! Tikrai M4 x12 dydžio varžtai gali būti naudojami tvirtinimui. Neteisindo dydžio varžtų naudojimas gali sukelti gaminio pažeidimus.

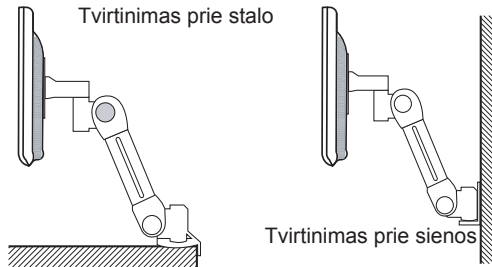

Ergotron, Inc.

· Adresas: Ergotron Europe
Kuiperbergweg 50 1101 AG
Amsterdam The Netherlands
- Tel : +3 1 20 696 60 65
· Fax : +3 1 20 609 04 59
El.pa tas: info.eu@ergotron.com

4. Vaizdo reguliavimas

Vaizdo reguliavimas atliekamas mygtukų ekrano apačioje pagalba.



4-1. Ekraninio meniu naudojimas

1. Ekraninio meniu atidarymui nuspauskite MENU mygtuką. Skiriamoji geba ir atjauninimo dažnis atsiras viršutiniame meniu lauke.
2. Naudokite mygtukus meniu ▲ ▼ skyrio pasirinkimui. Pasirinktas meniu elementas yra išryškintas.
3. Nuspauskite mygtuką SELECT pasirinkto elemento aktivizavimui.
4. Nudokite mygtukus ▲ ▼ pasirinkto elemento reguliavimui
5. Nuspauskite MENU mygtuką ankstesnio meniu lygio iškvietimui.
6. Monitorius automatiškai išsaugo naujus nustatymus po sekundės nuo padaritų pakeitimų, meniu išsijungia automatiškai. Nuspaudus MENU mygtuką meniu išnyks.

4-2. Tiesioginio priėjimo mygtukai

AUTO ADJUST

Nuspauskite SELECT (AUTO) automatiniam ekrano dydžio nustatymui.

VOLUME

Garso nustatymui ▼ pasinaudokite mygtuku.

Reguliavimui naudokites ▲ ▼ "arba" mygtuku

AUDIO

Pasinaudokite garsi ▲ įjungimo ir išjungimo mygtuku

4-3. Ekraninio menių nustatymai

Ekraninis meniu yra sudarytas iš šių elementų



BRIGHTNESS

Vaizdo ryšumo reguliavimas.



CONTRAST

Vaizdo kontrasto reguliavimas.



COLOR CONTROL

Spalvos temperatūra įtakoja vaizdo atspalvį. Žemesnė temperatūra padaro vaizdą rausvesniu, o aukštesnė - melsvesniu.

Šis monitorius turi trys spalvos nustatymo variantus: Mode1 (šiltas baltas), Mode2 (šaltas baltas) arba USER. USER nustatymai susidaro iš savarankiškų raudonos, žalios ir mėlynos spalvos vartotojo nustatymų.



MISCELLANEOUS

RECALL

Išsaugotų parametrų atkūrimas

OSD TIMER

Ekraninio meniu laikrodžio nustatymas

OSD POSITION

Ekraninio meniu padėties ekrane reguliavimas



AUDIO

VOLUME

Garso stiprumo reguliavimas

SOUND OFF

Šitas meniu naudojamas garso įjungimui/išjungimui.

TREBLE

Aukštų garso dažnių išskirimas

BASE

Žemų garso dažnių išskirimas



AUTO ADJUST

Jūs galite nustatyti ekrano dydį automatiškai per visą ekrano plotį.



LANGUAGE

LT

Ekraninio meniu kalbos pasirinkimas. Turimos kalbos: anglų, prancūzų, vokiečių, ilalų, ispanų, švedų, finų, danų, portugalų, olandų, japonų ir kinų.



H/V POSITION

H-POSITION

Horizontalios ekraninio vazdo padėties reguliavimas.

V-POSITION

Vertikalios ekraninio vazdo padėties reguliavimas.



CLOCK PHASE

PHASE

Vaizdu trygdžių reguliavimas.

CLOCK

Ekraninio vaizdo horizontalaus dydžio reguliavimas.



SOURCE

Be funkcijos. (Palaikomas pasirenkamuose prietaisuose)

5. Elektros energijos reguliavimas

Energijos vartojimo sumažinimas

Jeigu jūsų kompiuteryje aktyvuota elektros energijos reguliavimo funkcija, monitorius automatiškai įsijungs ir išsijungs.

Jūsų kompiuteris turi sumažinto elektros vartojimo režimą, kai monitorius arba sistema ilgai prastovi. Monitorius automatiškai grįžta į normalią būseną, kai jūs judinate pele arba nuspaudžiate betkokį klaviatūros klavišą.

Režimas	Indikatoriaus spalva	Elektros energijos vartojimas
Darbo	Žalia	40 W (Typ)
Nedarbo	Oranžinė	< 3,5 W (Typ)
Išjungtas	Nešviečia	0 W

Jungiklis neatjungia monitoriaus nuo maitinimo tinklo. Tiksliai atjungus maitinimo kabelį Jūs išjungiate monitorių iš maitinimo tinklo.

6. Gedimų šalinimas

Jeigu Jūsų monitorius deramai neveikia pirmiausiai pabandykite išspręsti gedimą naudodamiesi sekančiais patarimais

Problema	Galimas sprendimas
Tusčias ekranas	<p>Displejus gali būti sumažinto energijos vartojimo režyme. Nuspauskyte betkokį klaviatūros klavišą arba pajudinkite pelę, monitoriaus aktyvavimui ir vaizdo atstatymui. Patikrinkite ar gerai įjungta klaviatūra.</p> <p>Jeigu indikatorius nedega, paspauskite įjungimo mygtuką arba patikrinkite maitinimo kabelį. Jeigu monitorius įjungtas per kompiuterį įsitikinkite kad kompiuteris veikia.</p> <p>Patikrinkite ar signalinio kabelio jungtis deramai prijungta o jos smaigai nėra sulenkti arba pažeisti. Jėgu jungtis yra klibanti, prisukite jungties varžtus.</p>
Klaidos pranešimas: Video mode not supported	Patikrinkite ar maitinimo kabelis yra teisingai prijungtas prie rozetes.
Monitorius nepalaiko sumažinto energijos vartojimo režimo.	Patikrinkite skiriamosios gebos ir dažnio atitinkamumą Atnaujinimo dažniu lentelei.
Spalvos defektai	Kompiuterio vaizdo signalas neatitinka VESA DPMS standartams. Vaizdo korta arba kompiuteris nepalaiko žemo VESA DPMS energijos vartojimo režimo.
Nepatenkinamas vaizdo dydis, padėtis arba kokybė.	Patikrinkite signalinio kabelio sujungimą. Pabandykite pakeisti spalvos temperatūrą.
Vaizdas dvejinasi	Sureguliuokite vaizdo nustatymus atitinkant 4-3. Ekraninio meniu nustatymai punktu.
Vaizdas nestabilus	Vaizdas gali drebėti vaizdo kortos arba pagrindinės plokštės gedimo metu. Kriepkites į techninio aptarnavimo tarnybą. Šis pranešimas pasirodo, kai video kortos signalai viršija maksimalią gebą ir dažnį. Sureguliuokite maksimalią gebą ir dažnį atitinkant jūsų monitoriaus parametrus. Jūsų kompiuteryje patikrinti tai galite Control panel, Display, Settings.

Problema	Galimas sprendimas
Vaizdas nestabilus	Nustatymų koregavimui naudokites jūsų kompiuterio programa.
Pranešimas: No Signal	Patikrinkite ar signalinio kabelio jungtis deramai prijungta o jos smaigai nėra sulenkti arba pažeisti. Jeigu jungtis yra klįbanti, prisukite jungties varžtus. Patikrinkite ar kompiuteris yra įjungtas.
Oranžinės spalvos indikatorius.	Displejus gali būti sumažinto energijos vartojimo režyme. Nuspauskyte betkokį klaviatūros klavišą arba pajudinkite pelę, monitoriaus aktyvavimui ir vaizdo atstatymui. Vaizdo režimo pakeitimo metu abra įvedimo signalo (D-sub/ DVI) indikatorius gali būti oranžinis. Patikrinkite skiriamosios gebos ir dažnio atitinkamumą Atnaujinimo dažniu lentelei.

Susisiekimasis su serviso tarnyba

Jeigu aukščiau nurodyti patarimai jums nepadėjo, kreipkitės į serviso tarnybą. Perduodant monitorių serviniam aptarnavimui prašome naudoti originalų įpakavimą.

Atjunkite monitorių nuo maitinimo tinklo ir kreipkitės į serviso tarnybą jeigu:

- Monitorius neveikia
- Monitorius demonstruoja akivaizdžius skirtumus nuo pateiktos dokumentacijoje informacijos.
- Monitorius krito arba ju korpusas yra pažeistas.
- Monitorius pateko po lietuvi, buvo sušlapintas vandeniu arba kitomis skystomis medžiagomis.

7. Techninės charakteristikos

Skystųjų kristalų monitorius	17" matoma įstrižainė, ekrano taško dydis 0,264 mm, A-Si TFT
Taško žingsnis	0.264 x 0.264mm
Šviesumas	260cd/m ²
Atsiliepimo laikas	16 msec
Vaizdo plotas	337.92 x 270.336 mm
Spalvų skaičius	262 K
Įvesties signalai	R(raudonas)G(žalias)B(mėlynas), Analoginis, 15-pin D-sub
Atnaujinimo dažnis	Horizontalios skleistinės dažnis: nuo 31 iki 80 KHz, vertikalios skleistinės dažnis: nuo 56 iki 75 KHz
Maksimalus dažnis	skleistinės dažnis: nuo 56 iki 75 KHz
Maksimali skiriamoji geba	135 MHz
Rekomenduojama skiriamoji geba	1280 x 1024@75Hz
1280 x 1024@60Hz	
Įvesties įtampa	100-240 V Kintama srovė, 1.0A
Energijos vartojimas	40W
Energijos vartojimo valdymas	VESA DPMS
Plug & Play	VESA DDC 1/2B
Ekraninis meniu	BRIGHTNESS, CONTRAST, COLOR CONTROL, MISCELLANEOUS, AUDIO, AUTO ADJUST, LANGUAGE, H/V. POSITION, CLOCK-PHASE, SOURCE
Garso sistema	2 kan. x 2 vatų / ausinių lizdas
VESA FPMPMI	75 mm x 75 mm varztų įtvirtinimas
Ergonomika	TCO, FCC Class B, CE,
Saugumas	cULus, TÜV-GS, SEMKO
Darbinė temperatūra	5 ~ 35 °C
Svoris	4.6 Kg išpakuotas, 6.1 Kg užpakuotas
Matmenys	372 X 395 X 185 mm

* Charakteristikos gali būti pakeistos be išankstinio perspėjimo.

**U.S.A.
U.S. FEDERAL COMMUNICATIONS COMMISSION
RADIO FREQUENCY INTERFERENCE STATEMENT
INFORMATION TO THE USER**

NOTE : This equipment has been tested and found to comply with the limits for a Class B digital device pursuant to Part 15 of the FCC Rules.

These limits are designed to provide reasonable protection against harmful interference in a residential installation.

This equipment generates, uses, and can radiate radio frequency energy and, if not installed and used in accordance with the instructions, may cause harmful interference to radio communications.

However, there is no guarantee that interference will not occur in a particular installation.

If this equipment does cause harmful interference to radio or television reception, which can be determined by turning the equipment off and on, the user is encouraged to try to correct the interference by one or more of the

following measures:

- Reorient or relocate the receiving antenna.
- Increase the separation between the equipment and receiver.
- Connect the equipment into an outlet of a circuit different from that to which the receiver is connected.
- Consult the dealer or an experienced radio/TV technician for assistance. Changes or modification not expressly approved by the party responsible for compliance could void the user's authority to operate the equipment.

Connecting of peripherals requires the use of grounded shielded signal cables.

SATURS

1. IEVADS	164
2. INFORMĀCIJA PAR DROŠĪBU	164
3. MONITORA UZSTĀDĪŠANA	165
3-1. KOMPLEKTĀCIJA	165
3-2. ATBILSTOŠĀS VIETAS IZVĒLE	166
3-3. MONITORA PIESLĒGŠANA	167
3-4. DARBA FREKVENCES UZSTĀDĪŠANA	168
DARBA FREKVENCES TABULA.....	168
3-5. MONITORA NOVIEŠANA.....	169
4. ATTĒLA NOREGULĒŠANA	171
4-1. EKRĀNA IZVĒLNES IZMANTOŠANA	171
4-2. TIEŠĀS PIEEJAS TAUSTIŅU IZMANTOŠANA.....	171
4-3. EKRĀNA IZVĒLNES REGULĒŠANA	172
5. ENERGOBAROŠANAS REGULĒŠANA	
ENERĢIJAS PATĒRI/NA SAMAZINĀŠANA.....	174
6. BOJĀJUMU NOVĒRŠANA	175
7. TEHNISKIE RAKSTUROJUMI	177

1. Ievads

Šie norādījumi satur instrukcijas par monitora Prestigio P170P uzstādīšanu un lietošanu

Prestigio P170P ir augsti ekonomisks monitors ar sekojošiem raksturojumiem

- Augsta attēla kvalitāte pateicoties pretmirdzēšanas klājumam
- Augsti kvalitatīva ekrāna attēla mēroga maiņa
- Ekrāna izvēlne parametru regulēšanai
- Elektrotīkla maiņstrāvas spriegums 100 - 240 V
- VESA DPMS (Monitora elektrobarošanas regulēšana)
- Savietojams ar VESA DDC1/2B standartu
- Ātra un precīza automātiska noregulēšana
- Iespējama iekārtas (VESA) montēšana

2. Informācija par drošību

Šis monitors izstrādāts un izlaists saskaņā ar starptautiskajiem drošības standartiem. Lai izvairītos no elektrotraumas, lūdzu, ievērojiet sekojošus noteikumus:



Uz monitora vai auklas nenovietojiet kaut ko mitru. Nekādā gadījumā neaizklājiet monitora korpusa ventilācijas caurumus un nepieskarieties monitora detaļām ar metāliskiem vai viegli uzliesmojošiem priekšmetiem.



Izmantojot monitoru, izvairieties no apkārtējās vides augstas temperatūras, mitruma un putekļiem.

- Darba temperatūra 5 - 35°C.
- Relatīvais mitrums : 30 - 80 %



Pārliecinieties, vai monitors pirms kabeļa pieslēgšanai rozetē ir izslēgts. Pārliecinieties, vai barošanas aukla un signālkabeļi pieslēgti pareizi.



Nepievienojiet pārāk daudz pagarinātājus un kontaktdakšas vienā rozetē un neizmantojiet bojātu vai slikti nostiprinātu kontaktdakšu, kas var izsaukt elektrisko šoku vai uzliesmojumu. Griežaties tehniskās apkalpošanas centrā lai nomainītu bojātās detaļas.



Nekad neizmantojiet asus priekšmetus, piemēram, adatas vai pildspalvas, tuvu ekrāna virsmai, kas var bojāt LCD virsmu.



Neizmantojiet šķīdinātāju, piemēram, benzīnu, monitora notīrīšanai - tas var sabojāt LCD virsmu.

Tīršana un apkalpošana

- Lai izvairītos no elektriskā šoka, nenoņemiet vāku vai aizmugurējo paneli. Daļas, kas atrodas monitora iekšpusē, lietotājs nedrīkst aiztikt. Pirms tīršanas pārliecinieties, ka monitors no elektrotīkla atslēgts.
- Neizmantojiet spirtu saturošas vielas (metila avi etila spirtu) vai stiprus šķīdinātājus. Neizmantojiet šķīdinātājus vai benzīnu, abrazīvas vielas vai saspiestu gaisu.
- Neslaukiet ekrānu ar tādu audumu vai sūkli, kas varētu saskrāmbāt virsmu.
- Ekrāna tīršanai piesūciniet mīkstu audumu ar ieteikto mazgāšanas līdzekli vai mīkstu tīru ūdeni.
- Ja augstāk minētās instrukcijas nepalīdz novērst no virsmas plankumus, griežaties tehniskās apkopes centrā.

3. Monitora uzstādīšana

3-1. Komplektācija

Lūdzu pārbaudiet, vai visas zemāk minētās detaļas atrodas iesaiņojumā kopā ar displeju.

Displejs



Elektrobarošanas kabelis

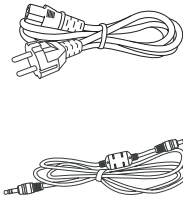

Signālkabelis

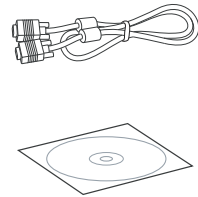

Audio kabelis

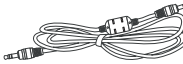

CD

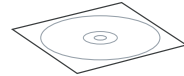

Barošanas auklas, kas norādītas augstāk, atšķiras atbilstoši reģioniem un dažādiem tīkla spriegumiem. Ja kaut kas trūkst, sazinieties ar Jūsu dīleri.

Citu elektrobarošanas auklu izmantošana, izņemot tās, kas atrodas iesaiņojumā, kā arī garākas par 3 metriem var negatīvi iespaidot displeja darbu

3-2. Vietas izvēle displejam

- Izvēloties displejam vietu, atcerieties, ka tam jāatrodas minimāli 30 cm no citām elektriskām vai sildīšanas iekārtām. Tāpat nepieciešams nodrošināt vismaz 10 cm attālumu katrā pusē labai ventilācijai.
- Izvairieties no vietām, kur uz ekrāna krīt tieša gaisma.
- Lai samazinātu acu nogurumu, neuzstādiet monitoru uz gaiša fona, piemēram, pretī logam.
- Nostādiet displeju tā, lai ekrāna augšējā mala atrastos augstāk par acu līmeni.
- Atcerieties, ka displejam jāatrodas 45 līdz 90 cm attālumā no lietotāja acīm.

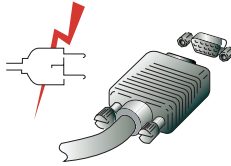

Pirms Jūsu displeja pieslēgšanas pārliecinieties, ka personālais dators un iekārtas atslēgti no strāvas.

Lai izvairītos no elektrotraumām, lietojiet nebojātus kabelus un rozetes ar aizsadzības sazemējumu.

3-3. Monitora pieslēgšana

1. Pievienojiet un nostipriniet signālkabeli 15-pin VGA konektoram uz displeja aizmugurējā paneļa.
2. Pievienojiet elektrisko auklu displeja konektoram.
3. Ieslēdziet auklu tuvākajā rozetē ar spriegumu 100V - 240 V
4. Ieslēdziet displeju, izmantojot taustiņu - slēdzi uz priekšējā paneļa - jāiedegas barošanas režīma indikators. Ja tas nenotiek, atkārtojiet soļus 1, 2, 3 un 4 vai lasiet šo Norādījumu sadaļu Bojājumu novēršana.
5. Ieslēdziet datoru un displeju. Ja uz displeja parādījies attēls, uzstādīšana pabeigta. Noregulējiet attēla kvalitāti - skatiet šo Norādījumu sadaļu Attēla noregulēšana.

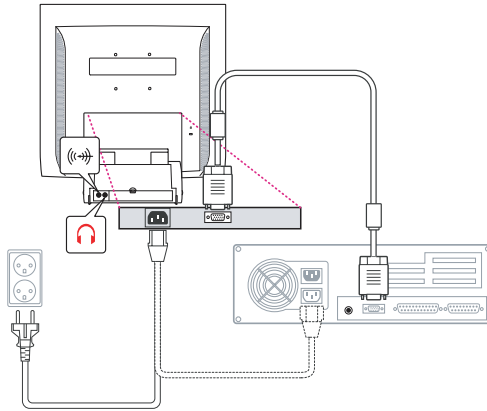

Audio sistēma

Šim displejam ir divi skaļruņi (pa 2 vati). Sistēmai bez tam ir audioizejas ligzda galvas telefoniem.

Pie ieslēgta displeja audiosistēma atrodas izslēgtā stāvoklī.

Lai



ieslēgtu audio izmantojiet taustiņu AUDIO

3-4. Atjaunošanas frekvences uzstādīšana

Sekoji, lūdzu, zemāk minētajām instrukcijām frekvences uzstādīšanai ekrāna attēla atjaunošanai Windows 98/ME/XP/2000

1. Atveriet logu Vadības panelis (Palaišana - Regulēšana - Vadības panelis).
2. Ar dubultu klikšķi atveriet apzīmējumu "Ekrāns".
3. Atveriet zīmi "Regulēšana".
4. Atveriet zīmi "Papildus".
5. Atveriet zīmi "Adapters" un izvēlieties 60 Hz.
6. Nospiediet "Pielietot" lai saglabātu izmaiņas.

Atjaunošanas frekvenču tabula

Ja Jūsu videokarte neapstiprina atjaunošanas frekvenci, kas norādīta šajā tabulā, izmantojiet norādījumus, kas minēti Jūsu videokartē frekvences noteikšanai. Pretējā gadījumā iespējams attēla izkropļojums.

Ieteicamā attēla izšķiršana ir 1024x768 pie atjaunošanas frekvences 60 Hz.

Nav	Attēla izšķiršana	Frekvence pa horizontāli	Atjaunošanas frekvence
1	720 x 400	31.5 KHz	70 Hz
2	640 x 480	31.5 KHz	60 Hz
3	640 x 480	37.5 KHz	75 Hz
4	800 x 600	35.2 KHz	56 Hz
5	800 x 600	37.9 KHz	60 Hz
6	800 x 600	48.1 KHz	72 Hz
7	800 x 600	46.9 KHz	75 Hz
8	832 x 624	49.7 KHz	75 Hz
9	1024 x 768	48.4 KHz	60 Hz
10	1024 x 768	56.5 KHz	70 Hz
11	1024 x 768	60.0 KHz	75 Hz
12	1152 x 864	67.5 KHz	75 Hz
13	1280 x 1024 *	63.9 KHz *	60 Hz *
14	1280 x 1024	80.0 KHz	75 Hz

3-5.Displeja atrašanās

Šis displejs var tikt uzstādīts šādi

- Uzstādot displeju, jūs varat regulēt tā slīpuma leņķi no 0 līdz 20 grādiem.

Kensington Security (Locking) Slot

- Šis displejs apstiprina arī Kensington bloķēšanas iekārtas, lai nodrošinātu Jūsu displeja drošību. Šī iekārta neietilpst standarta komplektācijā.
- Kensington bloķēšanas iekārtas iegūšanas jautājumos griežaties, lūdzu, displeja iegādes vietā.

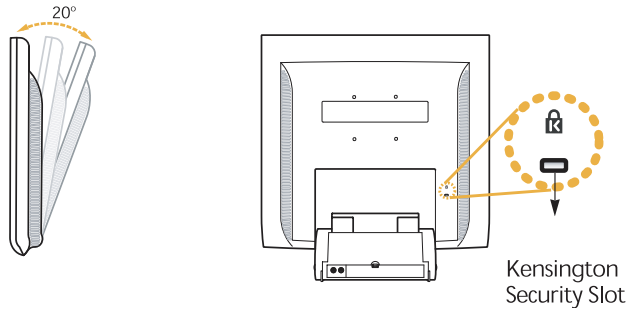

* Kensington Technology Group
 · Address :
 2000 Alameda de las Pulgas 2F san mateo,
 California 94403-1289
 · Tel : +1 650 572 2700
 · Fax : +1 650 572 9675
 · Web-site : www.kensington.com

Montēšana (VESA)

- Šis displejs montēts saskaņā ar standartu VESA FPMPMI lai montētu ar statni 100 mm x 100 mm, kur ir 4 atveres
- VESA Flat Panel Monitor Mounting Devices iekārtas iegūšanas jautājumos griežaties, lūdzu, displeja iegādes vietā.

Uzmanību ! Montēšanai drīkst izmantot tikai skrūves ar izmēru M4 x12
(Nepareizu skrūvju izmantošana var novest pie iekārtas salūzšanas)

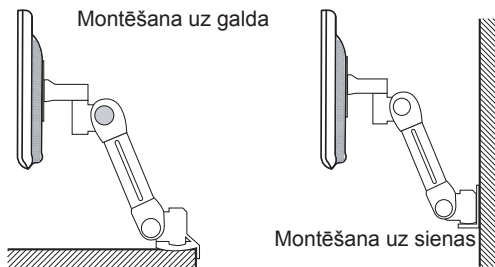

Ergotron, Inc.

- Address : Ergotron Europe
Kuiperbergweg 50 1101 AG
Amsterdam The Netherlands

- Tel : +3 1 20 696 60 65

- Fax : +3 1 20 609 04 59

- E-mail : info.eu@ergotron.com

4.Attēla regulēšana

Attēla regulēšana notiek ar taustiņu palīdzību kas atrodas ekrāna lejasdaļā.



4.-1. Ekrāna izvēlne izmantošana

1. Nospiediet taustiņu MENU lai atvērtu ekrāna izvēlni. Izšķiršana un atjaunošanas frekvence parādīsies izvēlnes augšējā laukā.
2. Izmantojiet taustiņus ▲ ▼ izvēlnes sadaļas izvēlei.
3. Nospiediet taustiņu SELEKT, lai aktivizētu izvēlnes sadaļu.
4. Izmantojiet taustiņus ▲ ▼ izvēlētās sadaļas regulēšanai.
5. Nospiediet taustiņu MENU, lai atgrieztos pie izvēlnes iepriekšējā līmeņa
6. Displejs automātiski saglabā jaunus paramterus 1 sekundi pēc pēdējām izmaiņām, pēc tam izvēlne pazūd. Jūs tāpat varat nospriest taustiņu MENU, lai ekrāna izvēlne nekavējoties pazustu.

4.-2. Tiešās pieejas taustiņu izmantošana

AUTO ADJUST

Izmantojiet taustiņu SELECT (AUTO) ekrāna formas automātiskai regulēšanai

VOLUME

Izmantojiet taustiņus ▲ ▼ skaļuma izvēles regulēšanai.
Adjust with ▲ or ▼ button.

AUDIO

Izmantojiet taustiņus audio ▲ ieslēgšanai vai izslēgšanai

4.-3. Ekrāna izvēlnes regulēšana

Ekrāna izvēlne ieslēdz sevī



BRIGHTNESS

Attēla spilgtuma regulēšanu.



CONTRAST

Attēla kontrasta regulēšanu.



COLOR CONTROL

Krāsu temperatūra iespaido attēla piesātinājumu. Zemāka krāsu temperatūra noved pie attēla sārtošanās, tai laikā kad augstāka padara attēlu zilganāku..

Šim displejam ir trīs krāsu veidi: Mode 1 (silta balta), Mode 2 (auksta balta) vai USER. USER izvēlas lietotājs patstāvīgi no iespējamiem sarkanā, zaļā un zilā rādījumiem..



MISCELLANEOUS

RECALL

Saglabāto parametru atsaukums.

OSD TIMER

Ļauj noteikt ekrāna izvēlnes parādīšanas laiku.

OSD POSITION

Ekrāna izvēlnes pārvietošana pa vertikāli un horizontāli.



AUDIO

VOLUME

Audio skaļuma līmeņa regulēšana

AUDIO

Izvēlne tiek izmantota audio ieslēgšanai un izslēgšanai

TREBLE

Audio augsto frekvenču regulēšana.

BASE

Audio zemo frekvenču regulēšana.



AUTO ADJUST

Jūs varat automātiski noregulēt attēlu, maksimāli izmantojot ekrāna pieejamo laukumu.



LANGUAGE

Lv

Ekrāna izvēlnes valodas izvēle. Pieejamās valodas: angļu, franču, vācu, itāļu, spāņu, zviedru, somu, dāņu, portugāļu, holandiešu, japāņu un ķīniešu..



H/V POSITION

H-POSITION

Attēla horizontālās pozīcijas regulēšana ekrānā.

V-POSITION

Attēla vertikālās pozīcijas regulēšana.



CLOCK PHASE

PHASE

Attēla trokšņu regulēšana.

CLOCK

Attēla izmēra regulēšana pa horizontāli.



SOURCE

!!

5. Energobarošanas vadība

Enerģijas lietošanas samazināšana

Ja Jūsu datorā aktivizēta elektrobarošanas vadības funkcija, displejs automātiski ieslēgsies un izslēgsies..

Jūsu dators var uzturēt elektrības pazeminātas patēriņa režīmu displejam, kad tas zināmu laiku nedarbojas. Displejs automātiski atgriežas pie normāla darba, kad Jūs pārbīdāt peli vai nospiežat jebkuru klaviatūras taustiņu.

Stāvoklis	Indikatora krāsa	Elektroenerģijas patēriņš
Darba Bezdarbība Izslēgts	Zaļa Oranža Nav	40 W (Typ) < 3,5 W (Typ) 0 W

Taustiņš - slēdzis neatslēdz displeju no tīkla.

Tikai atvienojot barošanas kabeli, Jūs atslēdzat displeju no elektrotīkla.

6. Bojājumu novēršana

Pirms tam, kā griezties pēc palīdzības servisa dienestā, izlasiet šo Norādījumu sadaļu un pacensaties problēmu novērst patstāvīgi:

Bojājums	Iespējamais risinājums
Uz ekrāna nav attēla	<p>Displejs var strādāt pazeminātā elektroenerģijas izmantošanas režīmā. Nospiediet jebkuru klaviatūras taustiņu vai pavirziet peli, lai aktivizētu displeju un atjaunotu uz ekrāna attēlu. Displeja regulēšanas procesā stāvokļa indikators var būt oranžā krāsā.</p> <p>Pārbaudiet sava datora videoadaptera izšķiršanu un frekvenci saskaņā ar atjaunošanas frekvenču Tabulu.</p> <p>Pārbaudiet signālkabeļa savienojumu.</p>
Ziņojums	<p>Pārbaudiet uz videoadaptera izšķiršanu un frekvenci</p> <p>Pārbaudiet sava datora videoadaptera izšķiršanu un frekvenci saskaņā ar atjaunošanas frekvenču Tabulu.</p>
Displejs nepieļauj elektrības pazeminātu patēriņa režīmu	<p>Datora videosignāls nesaskan ar standartu VESA DPMS. Videokarte vai dators neapstiprina pazeminātu elektroenerģijas patēriņu VESA DPMS.</p>
Krāsu defekti	<p>Pārbaudiet signālkabeļa savienojumu. Mēģiniet izmainīt krāsu temperatūru.</p>
Neapmierinoši attēla izmēri, izvietojums, forma vai kvalitāte	<p>Piergulējiet attēlu saskaņā ar sadaļu 4.3. Ekrāna izvēlnes regulēšana</p>
Attēls uz ekrāna dreb	<p>Attēls var drebēt, ja ir kāda problēma ar videokarti vai ar datora mātes plati. Griežaties pēc palīdzības servisa dienestā.</p>
Nestabils attēls	<p>Šis ziņojums parādās, kad signāls no videokartes pārsniedz maksimālo izšķiršanu un frekvenci. Piergulējiet maksimālo izšķiršanu un frekvenci saskaņā ar Jūsu displeja parametriem.</p> <p>Pārbaudiet, vai Jūsu datora izšķiršana un frekvence atbilst vai grafiskais adapters displeja parametriem.</p>

Bojājums	Iespējamais risinājums
Nestabils attēls	Regulēšanas korekcijai izmantojiet Jūsu datora programmu nodrošinājumu.
Ziņojums: No Signal	Pārbaudiet signākabeļa savienojumu Pārbaudīt elektrobarošanas savienojumu un ieslēgšanu
Indikators oranžas krāsas stāvoklī	Displejs var strādāt pazeminātā elektroenerģijas izmantošanas režīmā. Nospiediet jebkuru klaviatūras taustiņu vai pavirziet peli, lai aktivizētu displeju un atjaunotu uz ekrāna attēlu. Indikators var būt oranžā krāsā displeja regulēšanas laikā Pārbaudiet Jūsu datora videoadaptera izšķiršanu un frekvenci saskaņā ar frekvenču atjaunošanas Tabulu

Griežaties servisa dienestā

Ja Jums patiešām vajadzīga palīdzība, griežaties, lūdzu, servisa dienestā. Nododot displeju servisa dienestam, izmantojiet oriģinālo iesaiņojumu.

Atslēdziet displeju no tīkla un griežaties servisa dienestā, ja:

- Displejs nestrādā
- Displeja ražīgums ievērojami atšķiras no noteiktā
- Displejs nokritis un tā korpuss bojāts.
- Displejs bijis saslapināts ar ūdeni vai šķidrām vielām

7. Tehniskie raksturojumi

Šķidrkrīstālais displejs	17" redzamā diagonāle
raudainības izmērs	0,264 x 0,264 mm
Spilgtums	260 Kd/m ²
Atsaukšanās laiks	16 msek.
Attēla vieta	337,92 x 270,336 mm
Krāsas	262K
Signāla ievadīšana	R (sarkans) G(zaļš) B(zils), Analogs, 15 pin Dsub
Atjaunošanas frekvence	Pa horizontāli: no 31 līdz 80 Khz, pa vertikāli: no 56 līdz 75 Hz
Maksimālā frekvence	135 MHz
Maksimālā izšķiršana	1280 x 1024 pie 75 Hz
Ieteicamā izšķiršana	1280 x 1024 pie 60 Hz
Ieejas spriegums	Maiņstrāva 100 - 240 V, 1,0 A
Patērējamā jauda	40 W(Typ)
Elektrobarošanas vadība	VESA DPMS
Savietojamība ar Plug & Play	VESA DDC 1/2B
Ekrāna izvēlne	BRIGHTNESS, CONTRAST, COLOR CONTROL, POSITION, MISCELLANEOUS, AUDIO, AUTO ADJUST, LANGUAGE, H/V. POSITION, CLOCKPHASE, SOURCE
Audio sistēma	2 k x 2 W
VESA FPMPI	Stiprinājums paliktnim 75mm x 75 mm
Ergonomika	TCO 99, FCC Class B, CE,
Drošība	cULus, TUVGS, SEMKO
Darba temperatūra	5~35 °C
Svars	4,6 kg izsaiņots, 4,6 kg iesaiņojumā
Izmēri	372 X 395 X 185 mm

• Raksturojumi var būt izmainīti bez iepriekšēja paziņojuma.

**U.S.A.
U.S. FEDERAL COMMUNICATIONS COMMISSION
RADIO FREQUENCY INTERFERENCE STATEMENT
INFORMATION TO THE USER**

NOTE : This equipment has been tested and found to comply with the limits for a Class B digital device pursuant to Part 15 of the FCC Rules.

These limits are designed to provide reasonable protection against harmful interference in a residential installation.

This equipment generates, uses, and can radiate radio frequency energy and, if not installed and used in accordance with the instructions, may cause harmful interference to radio communications.

However, there is no guarantee that interference will not occur in a particular installation.

If this equipment does cause harmful interference to radio or television reception, which can be determined by turning the equipment off and on, the user is encouraged to try to correct the interference by one or more of the

following measures:

- Reorient or relocate the receiving antenna.
- Increase the separation between the equipment and receiver.
- Connect the equipment into an outlet of a circuit different from that to which the receiver is connected.
- Consult the dealer or an experienced radio/TV technician for assistance. Changes or modification not expressly approved by the party responsible for compliance could void the user's authority to operate the equipment.

Connecting of peripherals requires the use of grounded shielded signal cables.

SADRŽAJ

1. UVOD	180
2. INFORMACIJE O SIGURNOSTI	180
3. INSTALACIJA MONITORA	181
3-1. POPIS PRIBORA U PAKIRANJU	181
3-2. ODABIR PRIKLADNE LOKACIJE	182
3-3. SPAJANJE MONITORA	183
3-4. PRILAGODBA FRKVENCije OSVIJEŽAVANJA SLIKE	184
PRESET TIMING TABLE	184
3-5. KORISNIČKO OKRUŽENJE	185
4. PRILAGODBA SLIKE	187
4-1. KORIŠTENJE "ON SCREEN DISPLAY"	187
4-2. TIPKE ZA IZRAVAN PRISTUP FUNKCIJAMA	187
4-3. OSD FUNKCIJE	188
5. DISPLAY POWER MANAGEMENT	190
REDUCIRANJE POTROŠNJE ENERGIJE	
6. PROBLEMI PRILIKOM INSTALACIJE	191
7. SPECIFIKACIJE	193

1. Uvod

Ova uputstva sadrže instrukcije za instalaciju i korištenje Prestigio P170T monitora.

Prestigio P170T monitor je visoko ergonomični uređaj.

- Visoka kvaliteta "re-scaling" kapaciteta
- 100-240V AC ulazno napajanje
- VESA DPMS (Display Power Management Signaling)
- VESA DDC1/2B kompatibilnost
- Napredne digitalne On-Screen-Display kontrole
- Brzim i preciznim automatskim podešavanjem
- Najnaprednijim skaliranjem slike
- Podrškom za VESA Flat Panel Monitor Physical Mounting sučelje

2. Sigurnosne informacije

Ovaj monitor je dizajniran i proizveden kako bi osigurao Vašu sigurnost. Strujni udar i ostale opasnosti možete izbjeći ukoliko se pridržavate sljedećih savjeta:



Ne stavljate ništa mokro niti vlažno na monitor ili jedinicu za napajanje. Nikada ne prekrivajte otvore za prozračivanje i nikada ih ne dirajte sa metalnim ili zapaljivim predmetima.



Izbjegavajte upotrebu monitora u uvjetima velike vrućine, vlažnosti ili prašine.

- Temperatura : 5~35°C • Vlažnost : 30~80RH



Budite sigurni da je monitor isključen prije nego ga uključite u utičnicu. Provjerite da li su svi konektori ispravno umetnuti u svoje utičnice.



Preopterećene AC utičnice i produžni nastavci su opasni, kao i oštećene ili prethodno izgorene utičnice te mogu izazvati strujni udar ili požar. Prije uključjenja monitora zamjenite neispravne utičnice.



Ne upotrebljavajte oštre predmete poput igle, olovke u blizini površine ekrana kako biste izbjegli mogućnost oštećenja ekrana.



Ne koristite otapala, kao što su benzen, aceton prilikom čišćenja ekrana jer mogu uzrokovati oštećenja LCD površine.

Čišćenje i održavanje

- Kako biste izbjegli mogućnost strujnog udara, ne otvarajte uređaj. Kod čišćenja isključite monitor od napajanja.
- Ne koristite alkohol (metil, etil ili isopropil) ili bilo koje drugo jako otapalo, kao niti gruba sredstva za čišćenje ili kompresirani zrak.
- Ne brišite ekran sa spužvom ili grubim tkaninama kako biste izbjegli oštećenja površine LCD ekrana.
- Za čišćenje koristite samo vodu i posebne maramice za čišćenje koje se koriste za čišćenje optičkih leća ili mekanu čistu tkaninu blago navlaženu vodom ili razrijeđenim sredstvom za čišćenje.
- Ukoliko vam savjeti ne pomognu očistiti mrlje na LCD ekranu, kontaktirajte autoriziranu tvrtku za servis LCD uređaja.

3. Instalacija monitora

3-1. Sadržaj pakiranja

Sljedeći navedeni pribor bi se trebao nalaziti u pakiranju.

Ekran



Kabel za napajanje

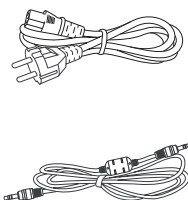

Signalni kabel

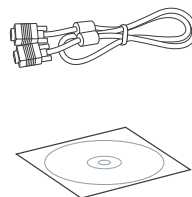

Audio kabel

CD

Kabel za napajanje može biti drugačijeg izgleda u ovisnosti o vrsti napajanja koje se koristi u zemlji. Molimo Vas da kontaktirate Vašeg prodavača ukoliko nešto nedostaje ili je oštećeno.

Ostali kablovi za napajanje osim priloženog u pakiranju ili duži od 3m mogu utjecati na EMC proizvoda prilikom rada.

3-2. Odabir prikladne lokacije

- Monitor postavite najmanje 30 cm od ostalih električnih uređaja ili uređaja koji emitiraju toplinu i osigurajte najmanje 10 cm sa svake strane monitora radi prozračivanja i hlađenja.
- Postavite monitor na poziciju gdje sučeve zrake neće direktno obasjavati površinu ekrana monitora ili gdje neće biti refleksije sunčevih zraka na monitor kako biste si osigurali bolju vidljivost ekrana.
- Kako biste izbjegli naprezanje vida, izbjegavajte postavljanje ekrana monitora okrenutog prema svjetlim područjima kao što su prozori ili rasvjetna tijela.
- Postavite monitor tako da vrh ekrana ne bude viši od razine očiju.
- Postavite monitor ravno ispred sebe na udaljenosti od otprilike 45 do 90cm.

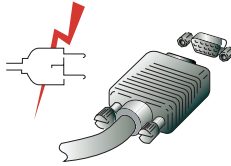

Prije nego krenete spajati monitor, provjerite da li je struja isključena na svim jedinicama.
Kako biste izbjegli mogućnost strujnog udara, uvijek spajajte uređaje na ispravno uzemljene utičnice.

3-3. Spajanje monitora

1. Umetnite 15-pinski signalni kabelski konektor u 15-pinski VGA konektor Vašeg računala i pričvrstite ga.
2. Priključite konektor za napajanje u monitor.
3. Uključite drugi kraj kabela za napajanje u vaše računalo ili u 100V-240V uzemljenu električnu utičnicu.
4. Uključite monitor koristeći prekidač i provjerite da li je upaljen LED indikator na monitoru. Ukoliko ne, ponovite korake 1,2,3 i 4 ili pogledajte stranice za rješavanje problema prilikom instalacije u ovom uputstvu.
5. Upalite Vaše računalo. Slika će se pojaviti u razdoblju od 10 sekundi. Prilagodite sliku kako biste ostvarili optimalnu kvalitetu slike. Više informacija o prilagodbi slike pročitajte u uputstvima.

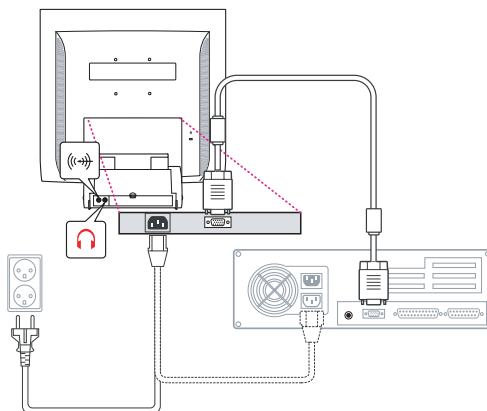

Audio sustav

Ovaj monitor posjeduje audio sustav koji uključuje 2 zvučnika. Svaki od 2 zvučnika posjeduje 2Wrms (max.) izlazne snage. Ovaj sustav također posjeduje konektor za slušalice.



Kada je monitor uključen, audio sustav je uvijek ugašen. Ukoliko želite aktivirati audio sustav, koristite kontrole direktnog pristupa na kućištu monitora ili preko "On Screen Display" (OSD) izbornika.

3-4. Podešavanje “refresh rate” funkcije

Sljedite instrukcije navedene ispod kako biste postavili refresh rate u Windows 98/ME/XP/2000 operativnom sustavu.

1. Pokrenite program za konfiguraciju windowsa (Start-Settings-Configuration window).
2. Dvostruki pritisak tipkom miša na 'Display' ikonu.
3. Pritisnite 'Settings' polje.
4. Pritisnite tipku miša na 'Advanced' polju .
5. Pritisnite tipku miša na 'Adapter' polje i odaberite vrijednost 60Hz sa popisa.
6. Pritisnite tipku miša na 'Apply' polje kako biste aktivirali odabranu vrijednost.

Preset Timing Table

Ukoliko signal sustava nije jednak trenutnom vremenskom modu, prilagodite način rada sa preporukama iz uputstva za korištenje kartice u protivnom se slika na ekranu neće pojaviti.

The recommended setting is a resolution of 1024x768 and a refresh rate of 60Hz.

Br.	Rezolucija	Horizontalna frekvencija	Refresh Rate
1	720 x 400	31.5 KHz	70 Hz
2	640 x 480	31.5 KHz	60 Hz
3	640 x 480	37.5 KHz	75 Hz
4	800 x 600	35.2 KHz	56 Hz
5	800 x 600	37.9 KHz	60 Hz
6	800 x 600	48.1 KHz	72 Hz
7	800 x 600	46.9 KHz	75 Hz
8	832 x 624	49.7 KHz	75 Hz
9	1024 x 768	48.4 KHz	60 Hz
10	1024 x 768	56.5 KHz	70 Hz
11	1024 x 768	60.0 KHz	75 Hz
12	1152 x 864	67.5 KHz	75 Hz
13	1280 x 1024 *	63.9 KHz *	60 Hz *
14	1280 x 1024	80.0 KHz	75 Hz

3-5. Korisničko okruženje

CR

Preporučena korisnička okruženja za rad

- Vidljivi kut monitora morao bi biti između 0~20 stupnja.

Kensington Security (Locking) Slot

- Ovaj uređaj podržava Kensington uređaj za osiguranje monitora. Kensington uređaj nije uključen u pakiranje.
- Ukoliko želite nabaviti i instalirati Kensington uređaj za zaključavanje, molimo Vas da se obratite na sljedeće kontaktne informacije.

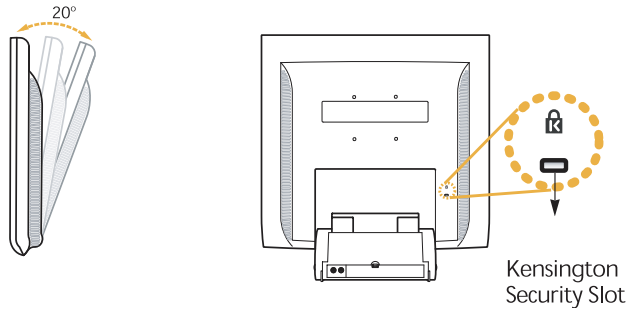

* Kensington Technology Group
· Address :
2000 Alameda de las Pulgas 2F san mateo,
California 94403-1289
· Tel : +1 650 572 2700
· Fax : +1 650 572 9675
· Web-site : www.kensington.com

VESA MOUNTING

- Ova jedinica podržava VESA FPMPMI standard za 100mmx100mm instaliranje sa 4 vijčana utora unutar postolja jedinice.
- Za kupnju VESA Flat Panel Monitor Mounting uređaja, molimo Vas obratite se na sljedeće kontaktne informacije:

Samo M4 x12 vijci bi trebali biti korišteni za ispravno sastavljanje.
(Korištenje pogrešnih vijaka može uzrokovati oštećenja uređaja)

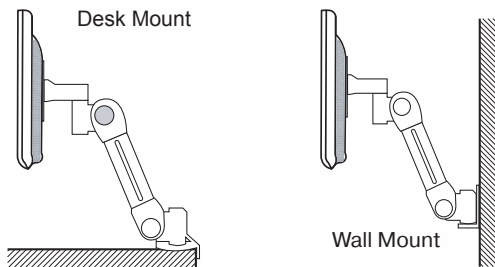

Ergotron, Inc.

- Address : Ergotron Europe
Kuiperbergweg 50 1101 AG
Amsterdam The Netherlands

- Tel : +3 1 20 696 60 65

- Fax : +3 1 20 609 04 59

- E-mail : info.eu@ergotron.com

4. Prilagodba slike

Prilagodbu slike možete ostvariti korištenjem prekidača smještenih na okviru ekrana.



4-1. Korištenje “On Screen Display” funkcije

1. Pritisnite tipku “MENU” kako biste aktivirali OSD menu. Informacije o rezoluciji i frekvenciji su prikazani na vrhu ekrana za Vašu informaciju.
2. Pritisnite tipku ▲ i ▼ odaberite postavku iz menuea koju želite prilagoditi. Odabrana postavka biti će označena.
3. Pritisnite SELECT tipku kako biste prilagodili odabranu postavku.
4. Namjestite ▲ ▼ odabranu postavku prema želji.
5. Pritisnite MENU tipku kako bi ste se vratili u prethodni meni ukoliko se nalazite u poddirektoriju menia.
6. Namještene postavke ostati će snimljene automatski nakon Vaše prilagodbe 1 sekundu nakon posljednje promjene postavke i nakon toga će se menu ugasiti samostalno. Također, možete iz menu-a izaći i pritiskom na tipku “MENU”.

4-2. Tipke za direktan pristup

AUTO ADJUST

Automatska prilagodba slike ekrana. Pritisnite tčku “SELECT (AUTO)” kako biste prilagodili sliku ekrana automatski.

VOLUME

Prilagodba ▼ intenziteta zvuka.
Prilagodite sa ▲ ili ▼ tipkom.

AUDIO

Pritikom na tipku odabirete ▲ paljenje/gašenje audio sustava.

4-3. OSD prilagodbe

Dostupne OSD prilagodbe dane su u popisu:



BRIGHTNESS

Prilagodba svjetline slike.



CONTRAST

Prilagodba kontrasta slike.



COLOR CONTROL

Temperatura boje ima utjecaj na boju slike na ekranu. Sa nižom odabranom temperaturom boje, slika ima crveniju nijansu boje dok sa višom odabranom temperaturom slika ima plaviju nijansu boje.

Dostupne su tri opcije temperature boje: Mode 1(9300K), Mode 2(6500K) ili korisnički odabrana. Sa korisnički odabranim postavkama možete samostalno odabrati udio crvene, zelene i plave boje.



OSTALO

RECALL

Vraća sve postavke na tvornički određene postavke.

OSD TIMER

Omogućuje prikaz vremena iz OSD menua na ekranu.

OSD POSITION

Omogućuje pozicioniranje OSD menua na ekranu.



AUDIO

VOLUME

Prilagođivanje jačine intenziteta zvuka

SOUND OFF

Paljenje/Gašenje audio sustava

Treble

Namještanje visokih frekvencija zvuka

Base

Namještanje niskih frekvencija zvuka



AUTOMATSKA PRILAGODBA

Mogućnost automatskog namještanja ekrana



LANGUAGE

CR

U mogućnosti ste odabrati jezik menua prema Vašem izboru. Dostupan izbor: Engleski, Francuski, Njemački, Talijanski, Španjolski, Švedski, Finski, Danski Portugalski, Nizozemski, Japanski i Kineski.



H/V POSITION (Pozicija slike)

H-POSITION

Prilagođava horizontalnu poziciju cijelog ekrana

V-POSITION

Prilagođava vertikalnu poziciju cijelog ekrana



CLOCK PHASE

PHASE

Prilagođava fazu rada monitora

CLOCK

Prilagođava horizontalnu veličinu ekrana.



SOURCE

Nema funkcije (funkcija je podržana ukoliko posjedujete dodatne uređaje)

5. Display power management

Smanjenje potrošnje energije

Ukoliko je funkcija upravljanja monitorom Vašeg računala omogućena, monitor će se paliti i gasiti zajedno sa pokretanjem ili gašenjem računala. Funkcijom upravljanja paljenja/gašenja monitora možete kontrolirati preko Vašeg računala.

Vaše računalo možda posjeduje upravljanje napajanjem koje omogućuje vašem računalu i/ili monitoru aktiviranje posebnog načina rada za uštedu energije ukoliko se računalo ne koristi određeni vremenski period. Ponovno aktiviranje sustava moguće je pritiskom na bilo koju tipku na tipkovnici ili pokretanjem miša.

Način rada	LED	Potrošnja električne energije
Normal	Zeleno	40 W (Typ)
Off	Narančasto	< 3,5 W (Typ)
Isključeno	Nije osvijetljen	0 W

Prekidač za paljenje/gašenje monitora ne odvaja u potpunosti monitor od glavnog napajanja. Jedini način potpunog odvajanja monitora od napajanja je iskapčanje glavnog kabela za napajanje.

6. Problemi prilikom rada ili instaliranja

Ukoliko Vaš monitor ne radi ispravno, možete probati otkloniti problem sljedeći predložene savjete dolje:

Problem	Moguće rješenje problema
Prazan ekran	Ukoliko nije upaljena LED svjetleća oznaka na kućištu monitora, pritisnite prekidač za paljenje monitora ili provjerite da li je kabel za napajanje umetnut u utičnicu. Ukoliko monitor ostvaruje napajanje preko računala, provjerite da li je kabel ispravno umetnut u utor na jedinici za napajanje računala i da li je računalo upaljeno. Monitor se može nalaziti u u "standby" načinu rada. Pritisnite bilo koju tipku na tipkovnici. Provjerite da li je tipkovnica ispravno spojena na računalo. Provjerite da li je signalni kabel ispravno spojen i da li su metalni dijelovi konektora neoštećeni ili svinuti. Ukoliko je spoj konektora i računala labav, pričvrstite konektor.
Poruka: "Video mode not supported"	Provjerite da li je kabel za napajanje ispravno spojen na jedinicu monitora.
Monitor ne ulazi u "power management" mod	Provjerite rezoluciju i frekvenciju rada grafičke kartice u Vašem računalu. Usporedite te vrijednosti sa "Preset Timig Table" vrijednostima
Boje su loše.	Video signal iz računala ne odgovara VESA DPMS standardu. Računalo ili grafička kartica ne koristi VESA DPMS funkciju.
Veličina, pozicija, oblik ili kvaliteta su neodgovarajući.	Provjerite da li je konektor signalnog kabela ispravno spojen i neoštećen. Probajte promijeniti postavku "Color Temperature" u OSD postavkama.
Slika je duplicirana	Namjestite karakteristiku slike kako je opisano u dijelu uputstva "OSD Prilagodbe (4-3)".
Slika je nestabilna	Postoji problem sa Vašom grafičkom karticom ili monitorom. Kontaktirajte ovlaštenu servis. Provjerite da li je rezolucija i frekvencija vašeg računala ili grafičke kartice u odgovarajućem modu rada za Vaš monitor. Postavke u vašem računalu možete provjeriti preko: Control panel, Display, Settings opcija

Problem	Moguće rješenje problema
Slika je nestabilna	Ukoliko postavke nisu ispravne, upotrijebite postavke operativnog sustava računala kako biste promijenili postavke rada grafičke kartice.
Poruka: "No signal"	Provjerite da li je konektor signalnog kabela ispravno uključen i da li je konektor oštećen. Labavi spoj konektora, pričvrstite konektor. Provjerite da li je računalo upaljeno.
LED osvjetljenje je narančaste boje	Ukoliko se računalo nalazi u "Power saving" načinu rada. Ponovo reaktiviranje sustava možete ostaviti pritiskom na bilo koju tipku tipkovnice ili pomičući miša. LED indikator može biti narančaste boje prilikom promjene video moda ili ulaznog signala (D-sub/DVI). Provjerite rezoluciju i frekvenciju rada grafičke kartice u Vašem računalu. Usporedite te vrijednosti sa "Preset Timig Table" vrijednostima.

Kontaktirajte servis

Ukoliko Vam dolje navedeni savjeti ne pomognu otkloniti problem, kontaktirajte ovlaštenu servis. Ukoliko se monitor mora poslati na servis, upotrijebite originalno pakiranje ako je moguće kako biste izbjegli dodatna oštećenja.

Isključite monitor od napajanja i kontaktirajte ovlaštenu servis ukoliko:

- Monitor ne radi normalno prema navedenim instrukcijama.
- Ukoliko se pojavljuju promjene u performansi monitora
- Ukoliko je monitor pao ili je kućište otvoreno, razbijeno ili oštećeno.
- Ukoliko je monitor bio izložen kiši, poliven vodom ili bilo kojom drugom tekućinom.

7. Specifikacije

LCD	17"viewable, Diagonal, A-Si TFT
Pixel pitch	0.264 x 0.264mm
Osvjetljivost	250cd/m2
Vrijeme	16 msec (Typ.)
Područje prikaza slike	337.92 x 270.336 mm
Broj prikazanih boja	262 K
Ulazni signali	R.G.B Analog, 15 pin D-sub
Frekvencijski opseg	Horizontal : 31.0 to 80.0KHz, Vertical : 56 to 75Hz
Najveća širina pojasa	135 MHz
Najveća rezolucija	1280 x 1024@75Hz
Preporučena rezolucija	1280 x 1024@60Hz
Ulazni napon	100-240 VAC, 1.0A
Potrošnja energije	40W
Power management	VESA DPMS
Plug & Play	VESA DDC 1/2B
OSD menu	BRIGHTNESS, CONTRAST, COLOR CONTROL, MISCELLANEOUS, AUDIO, AUTO ADJUST, LANGUAGE, H/V. POSITION, CLOCK-PHASE, SOURCE
Audio sustav	2ch x 2wata
VESA FPMPI	75 mm x 75 mm screw mounting
Ergonomičnost	TCO, FCC Class B, CE,
Sigurnost i EMC	cULus, TÜV-GS, SEMKO
Temperatura rada	5 ~ 35 °C
Težina	4.6Kg raspakiran, 6.1Kg pakiran zajedno sa ostalim priborom
Dimenzije (W X H X D mm)	372 X 395 X 185 mm

• Specifikacije su podložne promjenama bez obavijesti o poboljšanjima.

U.S.A.
U.S. FEDERAL COMMUNICATIONS COMMISSION
RADIO FREQUENCY INTERFERENCE STATEMENT
INFORMATION TO THE USER

INFORMACIJE ZA KORISNIKA

Napomena: Ovaj proizvod je testiran i odgovara propisima B Klase digitalnih uređaja na koji se odnosi Cl.15 FCC pravila.

Ovi propisi garantuju da je proizvod siguran od štetnih zračenja prilikom korišćenja. Ovi proizvodi generišu *7845210/, koriste i zrnce elektromagnetnu energiju i B30 ukoliko nije instalirana i korišćena u skladu sa uputstvima mogu stvoriti smetnje ostalim uređajima.

Iako, nema potpune garancije da se smetnje neće pojaviti prilikom instalacije i upotrebe uređaja.

Ukoliko ovaj proizvod uzrokuje smetnje radijskoj ili televizijskoj opremi, što može biti utvrđeno paljenjem i gašenjem proizvoda, preporučuje se otklanjanje problema jednim ili više sledećih postupaka:

Premeštanje ili preusmeravanje antene radija ili televizora.

Povećajte razmak između uređaja na kojem se pojavljuju smetnje.

Spojite uređaj na uticnicu koja se nalazi u drugom strujnom krugu.

Konsultujte prodavca ili ovlašćenog radio/TV stručnjaka da Vam pruži pomoć.

Promene ili modifikacije proizvoda neodobrene od strane stručnjaka mogu da rezultiraju kvarom uređaja.

Spajanje opreme zahteva korišćenje uzemljenih i oklopljenih signalnih kablova.

SADRŽAJ

1. UVOD	196
2. INFORMACIJE O SIGURNOSTI	196
3. INSTALACIJA MONITORA	197
3-1. POPIS PRIBORA U PAKOVANJU	197
3-2. IZBOR PRIKLADNE LOKACIJE	198
3-3. SPAJANJE MONITORA	199
3-4. PODEŠAVANJE FRKVENCIJE OSVEŽAVANJA SLIKE	200
PRESET TIMING TABLE	200
3-5. KORISNIČKO OKRUŽENJE	201
4. PRILAGĐENJE SLIKE	203
4-1. KORIŠTENJE "ON SCREEN DISPLAY"	203
4-2. TIPKE ZA DIREKTAN PRISTUP FUNKCIJAMA.....	203
4-3. OSD FUNKCIJE	204
5. DISPLAY POWER MANAGEMENT	
REDUKOVANJE POTROŠNJE ENERGIJE	206
6. PROBLEMI PRILIKOM INSTALACIJE	207
7. SPECIFIKACIJE	209

1. Uvod

Ova uputstva sadrže instrukcije za instalaciju i korišćenje Prestigio P170T monitora.

Prestigio P170T monitor je visoko ergonomični uređaj.

- Visok kvalitet "re-scaling" kapaciteta
- 100-240V AC ulazno napajanje
- VESA DPMS (Display Power Management Signaling)
- VESA DDC1/2B kompatibilnost
- Napredne digitalne On-Screen-Display kontrole
- Brzim i preciznim automatskim podešavanjem
- Najnaprednijim skaliranjem slike
- Podrškom za VESA Flat Panel Monitor Physical Mounting sučelje

2. Sigurnosne informacije

Ovaj monitor je dizajniran i proizveden kako bi osigurao Vašu sigurnost. Strujni udar i ostale opasnosti možete izbeći ukoliko se pridržavate sledećih saveta:



Ne stavljate ništa mokro ni vlažno na monitor ili jedinicu za napajanje. Nikada ne prekrivajte otvore za ventilaciju i nikada ih ne dirajte sa metalnim ili zapaljivim stvarima.



Izbegavajte upotrebu monitora u uslovima velike vrućine, vlažnosti ili prašine.

- Temperatura : 5~35°C • Vlažnost : 30~80RH



Budite sigurni da je monitor isključen pre nego ga uključite u utičnicu. Proverite da li su svi konektori ispravno uključeni u svoje utičnice.



Preopterećene AC utičnice i produžni nastavci su opasni, kao i oštećene ili prethodno izgorjene utičnice pa mogu izazvati strujni udar ili požar. Pre uključjenja monitora zamenite neispravne utičnice.



Ne upotrebljavajte oštre predmete poput igle, olovke u blizini površine ekrana kako biste izbegli mogućnost oštećenja ekrana.



Ne koristite sredstva za rastvaranje, kao što su benzen, aceton prilikom čišćenja ekrana jer mogu uzrokovati oštećenja LCD površine.

ČIŠĆENJE I ODRŽAVANJE

- Kako biste izbegli mogućnost strujnog udara, ne otvarajte uređaj. Kod čišćenja isključite monitor od napajanja.
- Ne koristite alkohol (metil, etil ili isopropil) ili bilo koje drugo jako sredstvo za rastvaranje, kao ni gruba sredstva za čišćenje ili kompresovani vazduh.
- Ne brišite ekran sa sunđerom ili grubim tkaninama kako biste izbegli oštećenja površine LCD ekrana.
- Za čišćenje koristite samo vodu i posebne maramice koje se koriste i za čišćenje optičkih sočiva ili mekanu čistu tkaninu blago navlaženu vodom ili razređenim sredstvom za čišćenje.
- Ukoliko vam saveti ne pomognu da očistite mrlje na LCD ekranu, kontaktirajte autorizovani servis LCD uređaja.

3. Instalacija monitora

3-1. Sadržaj pakionanja

Sledeći navedeni pribor bi trebao da se nalaziti u pakovanju.

Ekran



Kabal za napajanje

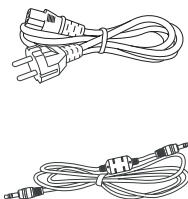

Signalni kabal

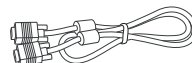

Audio kabal

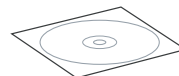

CD

Kabal za napajanje može biti drugačijeg izgleda u zavisnosti od vrste napajanja koja se koristi u zemlji. Molimo Vas da kontaktirate Vašeg prodavca ukoliko nešto nedostaje ili je oštećeno.

Ostali kablovi za napajanje osim priloženog u pakovanju ili duži od 3m mogu uticati na EMC proizvod prilikom rada.

3-2. Izbor prikladne lokacije

- Monitor postavite najmanje 30 cm od ostalih električnih uređaja ili uređaja koji emitiraju toplotu i obezbedite najmanje 10 cm sa svake strane monitora radi ventilacije i hlađenja.
- Postavite monitor u položaj gde nema sučevih zraka koji će direktno obasjavati površinu ekrana monitora ili gde neće biti refleksije sunčevih zraka na monitor kako biste obezbedili bolju vidljivost ekrana.
- Kako biste izbegli naprezanje vida, izbegavajte postavljanje ekrana monitora okrenutog prema svetlim područjima kao što su prozori ili rasvetna tela.
- Postavite monitor tako da vrh ekrana ne bude viši od nivoa očiju.
- Postavite monitor ravno ispred sebe na udaljenosti od otprilike 45 do 90cm.

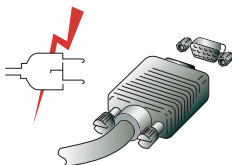

Pre nego što počnete sa spajanjem monitora, proverite da li je struja isključena na svim jedinicama. Kako biste izbegli mogućnost strujnog udara, uvek spajajte uređaje na ispravno uzemljene utičnice.

3-3. Spajanje monitora

1. Umetnite 15-pinski signalni kablovski konektor u 15-pinski VGA konektor Vašeg računara i pričvrstite ga.
2. Priključite konektor za napajanje u monitor.
3. Uključite drugi kraj kabla za napajanje u vaš računar ili u 100V-240V uzemljenu električnu utičnicu.
4. Uključite monitor koristeći prekidač i proverite da li je upaljen LED indikator na monitoru. Ukoliko nije, ponovite korake 1,2,3 i 4 ili pogledajte stranice za rešavanje problema prilikom instalacije u ovom uputstvu.
5. Upalite Vaš računar. Slika će se pojaviti u roku od 10 sekundi. Prilagodite sliku kako biste ostvarili optimalni kvalitet slike. Više informacija o prilagođenju slike pročitajte u uputstvima.

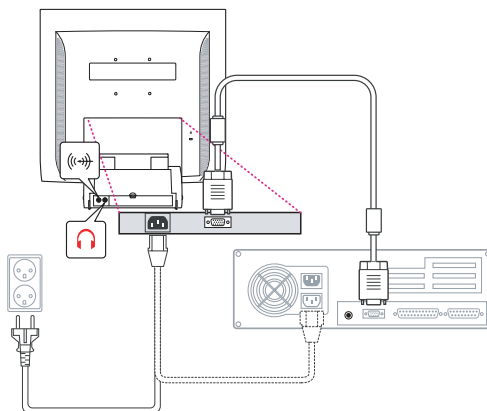

Audio sistem

Ovaj monitor poseduje audio sistem koji uključuje 2 zvučnika. Svaki od 2 zvučnika poseduje 2Wrms (max.) izlazne snage. Ovaj sistem takođe poseduje konektor za slušalice.



Kada je monitor uključen, audio sistem je uvek ugašen. Ukoliko želite aktivirati audio sistem, koristite kontrole direktnog pristupa na kućištu monitora ili preko "On Screen Display" (OSD) menia.

3-4. Podešavanje “refresh rate” funkcije

Sledite instrukcije navedene ispod kako biste postavili refresh rate u Windows 98/ME/XP/2000 operativnom sistemu.

1. Pokrenite program za konfiguraciju windowsa (Start-Settings-Configuration window).
2. Dvostruki pritisak tipkom miša na 'Display' ikonu.
3. Pritisnite 'Settings' polje.
4. Pritisnite tipku miša na 'Advanced' polje .
5. Pritisnite tipku miša na 'Adapter' polje i odaberite vrednost 60Hz sa liste.
6. Pritisnite tipku miša na 'Apply' polje kako biste aktivirali odabranu vrednost.

Preset Timing Table

Ukoliko signal sistema nije jednak trenutnom vremenskom modu, prilagodite način rada sa preporukama iz uputstva za korišćenje kartice u protivnom se slika na ekranu neće pojaviti.

The recommended setting is a resolution of 1024x768 and a refresh rate of 60Hz.

Br.	Rezolucija	Horizontalna frekvencija	Refresh Rate
1	720 x 400	31.5 KHz	70 Hz
2	640 x 480	31.5 KHz	60 Hz
3	640 x 480	37.5 KHz	75 Hz
4	800 x 600	35.2 KHz	56 Hz
5	800 x 600	37.9 KHz	60 Hz
6	800 x 600	48.1 KHz	72 Hz
7	800 x 600	46.9 KHz	75 Hz
8	832 x 624	49.7 KHz	75 Hz
9	1024 x 768	48.4 KHz	60 Hz
10	1024 x 768	56.5 KHz	70 Hz
11	1024 x 768	60.0 KHz	75 Hz
12	1152 x 864	67.5 KHz	75 Hz
13	1280 x 1024 *	63.9 KHz *	60 Hz *
14	1280 x 1024	80.0 KHz	75 Hz

3-5. Korisničko okruženje

Preporučena korisnička okruženja za rad

- Vidljivi ugao monitora morao bi biti između 0~20 stepeni.

Kensington Security (Locking) Slot

- Ovaj uređaj podržava Kensington uređaj za osiguranje monitora. Kensington uređaj nije uključen u pakovanje.
- Ukoliko želite da nabavite i instalirate Kensington uređaj za zaključavanje, molimo Vas da se obratite na sledeće kontakt adrese.

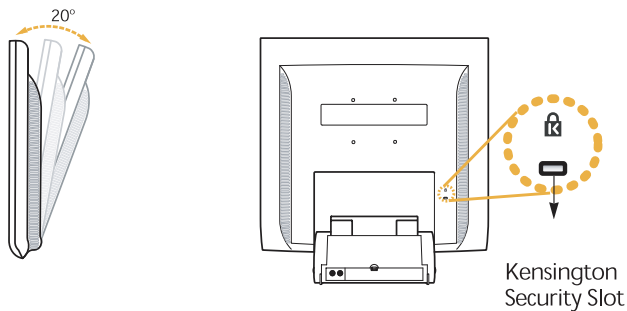

* Kensington Technology Group
· Address :
2000 Alameda de las Pulgas 2F san mateo,
California 94403-1289
· Tel : +1 650 572 2700
· Fax : +1 650 572 9675
· Web-site : www.kensington.com

VESA MOUNTING

- Ova jedinica podržava VESA FPMPMI standard za 100mmx100mm instaliranje sa 4 šrafna otvora unutar postolja jedinice.
- Za kupovinu VESA Flat Panel Monitor Mounting uređaja, molimo Vas obratite se na sledeće kontakti adrese:

Samo M4 x12 šrafove bi trebalo koristiti za ispravno sastavljanje.
(Korišćenje pogrešnih šrafova može uzrokovati oštećenja uređaja)

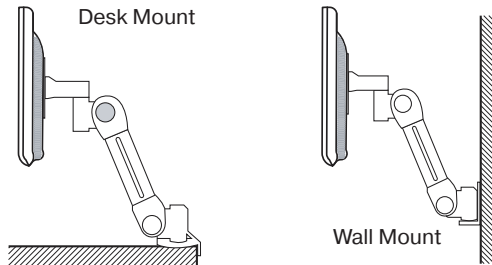

Ergotron, Inc.
- Address : Ergotron Europe
Kuiperbergweg 50 1101 AG
Amsterdam The Netherlands
- Tel : +3 1 20 696 60 65
· Fax : +3 1 20 609 04 59
· E-mail : info.eu@ergotron.com

4. Prilagodjenje slike

Prilagodjenje slike možete ostvariti korišćenjem prekidača smeštenih na okviru ekrana.



4-1. Korišćenje “On Screen Display” funkcije

1. Pritisnite tipku “MENU” kako biste aktivirali OSD meni. Informacije o rezoluciji i frekvenciji su prikazane na vrhu ekrana za Vašu informaciju.
2. Pritisnite tipku ▲ ▼ i odaberite stavku iz menia koju želite prilagoditi. Odabrana stavka biće označena.
3. Pritisnite SELECT tipku kako biste prilagodili odabranu stavku.
4. Namestite ▲ ▼ odabranu stavku prema želji.
5. Pritisnite MENU tipku kako bi ste se vratili u prethodni meni ukoliko se nalazite u poddirektoriju menia.
6. Nameštene stavke ostaće snimljene automatski nakon Vašeg prilagođenja 1 sekundu nakon poslednje promene stavke i nakon toga će se meni ugasisi samostalno. Takođe, možete iz menia izaći i pritiskom na tipku “MENU”.

4-2. Tipke za direktan pristup

AUTO ADJUST

Automatska prilagođenja slike ekrana. Pritisnite tpu “SELECT (AUTO)” kako biste prilagodili sliku ekrana automatski.

VOLUME

Prilagođenje ▼ intenziteta zvuka.
Prilagodite sa ▲ ili ▼ tipkom.

AUDIO

Pritiskom na tipku ▲ birete paljenje/gašenje audio sistema

4-3. OSD prilagođenja

Dostupna OSD prilagođenja data su u spisku:



BRIGHTNESS

Prilagođenje osvetljenosti slike.



CONTRAST

Prilagođenje kontrasta slike.



COLOR CONTROL

Temperatura boje ima uticaj na boju slike na ekranu. Sa nižom odabranom temperaturom boje, slika ima crveniju nijansu boje dok sa višom odabranom temperaturom slika ima plaviju nijansu boje.

Dostupne su tri opcije temperature boje: Mode 1(9300K), Mode 2(6500K) ili korisnički odabrana. Sa korisnički odabranim postavkama možete samostalno odabrati udeo crvene, zelene i plave boje.



OSTALO

RECALL

Vraća sve stavke na fabrički određene.

OSD TIMER

Omogućuje prikaz vremena iz OSD menia na ekranu.

OSD POSITION

Omogućuje pozicioniranje OSD menia na ekranu



AUDIO

VOLUME

Prilagođavanje jačine intenziteta zvuka

SOUND OFF

Paljenje/Gašenje audio sistema

Treble

Nameštanje visokih frekvencija zvuka

Base

Nameštanje niskih frekvencija zvuka



AUTOMATSKO PRILAGOĐENJE

Mogućnost automatskog nameštanja ekrana

 **LANGUAGE**

U mogućnosti ste odabrati jezik menia prema Vašem izboru. Dostupan izbor: Engleski, Francuski, Nemački, Italijanski, Španski, Švedski, Finski, Danski Portugalski, Holandski, Japanski i Kineski.

 **H/V POSITION (Pozicija slike)**

H-POSITION

Prilagođava horizontalnu poziciju celog ekrana

V-POSITION

Prilagođava vertikalnu poziciju celog ekrana

 **CLOCK PHASE**

PHASE

Prilagođava fazu rada monitora

CLOCK

Prilagođava horizontalnu veličinu ekrana.

 **SOURCE**

Nema funkcije (funkcija je podržana ukoliko posedujete dodatne uređaje)

5. Display power management

Smanjenje potrošnje energije

Ukoliko je funkcija upravljanja monitorom Vašeg računara omogućena, monitor će se paliti i gasiti zajedno sa pokretanjem ili gašenjem računara. Funkciju upravljanja paljenja/gašenja monitora možete kontrolisati preko Vašeg računara.

Vaš računar možda poseduje upravljanje napajanjem koje omogućuje vašem računaru i/ili monitoru aktiviranje posebnog načina rada za uštedu energije ukoliko se računar ne koristi određeni vremenski period. Ponovno aktiviranje sistema moguće je pritiskom na bilo koju tipku na tastaturi ili pokretanjem miša.

Način rada	LED	Potrošnja električne energije
Normal Off Isključeno	Green Orange Nije osvetljen	40 W (Typ) < 3,5 W (Typ) 0 W

Prekidač za paljenje/gašenje monitora ne odvaja u potpunosti monitor od glavnog napajanja. Jedini način kompletnog odvajanja monitora od napajanja je izvlačenje glavnog kabla za napajanje.

6. Problemi prilikom rada ili instaliranja

Ukoliko Vaš monitor ne radi ispravno, možete probati da otklonite problem sledeći predložene savete dole:

Problem	Moguće rešenje problema
Prazan ekran	Ukoliko nije upaljena LED svetleća oznaka na kućištu monitora, pritisnite prekidač za paljenje monitora ili proverite da li je kabal za napajanje uključen u utičnicu. Ukoliko monitor ostvaruje napajanje preko računara, proverite da li je kabal ispravno uključen u otvor na jedinici za napajanje računara i da li je računar upaljen. Monitor se može nalaziti i u "standby" načinu rada. Pritisnite bilo koju tipku na tastaturi. Proverite da li je tastatura ispravno spojena na računar. Proverite da li je signalni kabal ispravno spojen i da li su metalni delovi konektora neoštećeni ili savijeni. Ukoliko je spoj konektora i računara labav, pričvrstite konektor.
Poruka: "Video mode not supported"	Proverite da li je kabal za napajanje ispravno spojen na jedinicu monitora.
Monitor ne ulazi u "power management" mod	Proverite rezoluciju i frekvenciju rada grafičke kartice u Vašem računaru. Uporedite te vrednosti sa "Preset Timig Table" vrednostima
Boje su loše.	Video signal iz računara ne odgovara VESA DPMS standardu. Računar ili grafička kartica ne koristi VESA DPMS funkciju.
Veličina, pozicija, oblik ili kvalitet su neodgovarajući.	Proverite da li je konektor signalnog kabla ispravno spojen i neoštećen. Probajte promeniti stavku "Color Temperature" u OSD meniu.
Slika je duplirana	Namestite karakteristiku slike kako je opisano u delu uputstva "OSD Prilagođenje (4-3)".
Slika je nestabilna	Postoji problem sa Vašom grafičkom karticom ili monitorom. Kontaktirajte ovlašćeni servis. Proverite da li je rezolucija i frekvencija vašeg računara ili grafičke kartice u odgovarajućem modu rada za Vaš monitor. Podešavanja u vašem računaru možete proveriti preko: Control panel, Display, Settings opcija

Problem	Moguće rešenje problema
Slika je nestabilna	Ukoliko podešavanja nisu ispravna, upotrijebite podešavanja operativnog sistema računara kako biste promenili podešavanje rada grafičke kartice.
Poruka: "No signal"	Proverite da li je konektor signalnog kabla ispravno uključen i da li je konektor oštećen. Labavi spoj konektora, pričvrstite konektor. Proverite da li je računar upaljen.
LED osvetljenje je narandzaste boje	Ukoliko se računar nalazi u "Power saving" načinu rada. Ponovo reaktiviranje sistema možete ostvariti pritiskom na bilo koju tipku tastatura ili pomerajući miša. LED indikator može biti narandzaste boje prilikom promene video moda ili ulaznog signala (D-sub/DVI). Proverite rezoluciju i frekvenciju rada grafičke kartice u Vašem računaru. Uporedite te vrednosti sa "Preset Timig Table" vrednostima.

Kontaktirajte servis

Ukoliko Vam dole navedeni saveti ne pomognu da otklonite problem, kontaktirajte ovlašćeni servis. Ukoliko se monitor mora poslati na servis, upotrebite originalno pakovanje ako je moguće kako biste izbegli dodatna oštećenja.

Isključite monitor od napajanja i kontaktirajte ovlašćeni servis ukoliko:

- Monitor ne radi normalno prema navedenim instrukcijama.
- Ukoliko se pojavljuju promene u performansi monitora
- Ukoliko je monitor pao ili je kućište otvoreno, razbijeno ili oštećeno.
- Ukoliko je monitor bio izložen kiši, poliven vodom ili bilo kojom drugom tečnošću.

7. Specifikacije

LCD	17"viewable, Diagonal, A-Si TFT
Pixel pitch	0.264 x 0.264mm
Osvetljivost	250cd/m2
Vreme	16 msec (Typ.)
Područje prikaza slike	337.92 x 270.336 mm
Broj prikazanih boja	262 K
Ulazni signali	R.G.B Analog, 15 pin D-sub
Frekvencijski opseg	Horizontal : 31.0 to 80.0KHz, Vertical : 56 to 75Hz
Najveća širina pojasa	135 MHz
Najveća rezolucija	1280 x 1024@75Hz
Preporučena rezolucija	1280 x 1024@60Hz
Ulazni napon	100-240 VAC, 1.0A
Potrošnja energije	40W
Power management	VESA DPMS
Plug & Play	VESA DDC 1/2B
OSD menu	BRIGHTNESS, CONTRAST, COLOR CONTROL, MISCELLANEOUS, AUDIO, AUTO ADJUST, LANGUAGE, H/V. POSITION, CLOCK-PHASE, SOURCE
Audio sistem	2ch x 2wata
VESA FPMPMI	75 mm x 75 mm screw mounting
Ergonomičnost	TCO, FCC Class B, CE,
Sigurnost i EMC	cULus, TÜV-GS, SEMKO
Temperatura rada	5 ~ 35 °C
Težina	4.6Kg raspakovan, 6.1Kg pakovan zajedno sa ostalim priborom
Dimenzije (W X H X D mm)	372 X 395 X 185 mm

- Specifikacije su podložne promenama bez obaveštenja o poboljšanjima.